



Honda SD-navigationssystem

- Lyd
- Navigation

Sikkerhedsforanstaltninger

Følg forholdsreglerne nedenfor, når du bruger dette system. Når du har læst vejledningen, skal du opbevare den et nyttigt sted (f.eks. i bilens handskerum).

⚠ ADVARSEL

- For din egen sikkerheds skyld bør køretøjets fører ikke betjene knapperne under kørsel. Under kørsel skal du også stadig kunne høre eksterne lyde, når du skruer op for lydstyrken.
- Du må ikke adskille eller ændre enheden.
Det kan medføre en ulykke, brand eller elektrisk stød.
- Brug ikke enheden, når der er fejl i enheden, f.eks. hvis der ikke vises noget på skærmen, eller hvis lyden ikke kan høres. Det kan medføre en ulykke, brand eller elektrisk stød. I dette tilfælde skal du kontakte en autoriseret Honda-forhandler eller det nærmeste servicecenter.
- I tilfælde af problemer, f.eks. hvis der er kommet fremmedlegemer ind i enheden, hvis enheden bliver våd, eller hvis der kommer røg eller mærkelig lugt ud af enheden osv., skal du straks stoppe med at bruge enheden og kontakte en autoriseret Honda-forhandler eller det nærmeste servicecenter. Hvis du bruger enheden ved sådanne betingelser, kan det medføre en ulykke, brand eller elektrisk stød.
- Brug en sikring med samme specifikationer, når du skal skifte sikring. Hvis du bruger en sikring med andre specifikationer, kan det medføre brand.
- Spørg en autoriseret Honda-forhandler eller det nærmeste servicecenter om sikkerhed ved montering af enheden eller en ændring i installationen. Det kræver professionel indsigt og erfaring.

⚠ ADVARSEL

- Brug ikke enheden, før den er monteret korrekt i køretøjet. Det kan medføre skader eller elektrisk stød.
- Enheden indeholder et lasersystem og er klassificeret som "CLASS 1 LASER PRODUCT".
Læs betjeningsvejledningen grundigt igennem for at bruge denne model korrekt, og opbevar vejledningen til fremtidigt brug. Kontakt det nærmeste "AUTORISEREDE servicecenter", hvis der opstår problemer med enheden. Du må ikke åbne kabinettet, så du ikke udsættes direkte for laserstrålen.
- Under kørsel skal du indstille lydstyrken, så du stadig kan høre lyde uden for køretøjet. Kørsel uden at kunne høre lyde uden for køretøjet kan medføre en trafikulykke.

INFORMATION TIL BRUGERE

ÆNDRINGER PÅ PRODUKTET, SOM IKKE ER GODKENDT AF PRODUCENTEN, BETYDER, AT GARANTIE BORTFALDER.

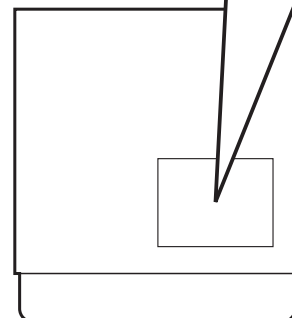

Sikkerhedsforanstaltninger for navigationssystem

Følg forholdsreglerne nedenfor, når du bruger navigationssystemet.

⚠ ADVARSEL

- Navigationssystemet bør ikke bruges som en erstatning for din egen dømmekraft. Ingen ruteforslag, som navigationssystemet kommer med, må nogensinde tilsidesætte lokale trafikregler, din egen dømmekraft og/eller kendskab til sikker kørsel. Se bort fra ruteforslag fra navigationssystemet, hvis sådanne forslag kan: medføre, at du udfører hasarderede eller ulovlige manøvrer, at du udsætter dig selv for en farlig situation, eller at du bliver dirigeret ind i et område, hvor du føler dig usikker.
- De råd, som navigationssystemet kommer med, er kun forslag. Der kan være situationer, hvor navigationssystemet viser køretøjets position ukorrekt, svigter med at foreslå den korteste rute, og/eller svigter med at dirigere dig hen til den ønskede destination. I sådanne situationer må du stole på din egen kørselsdømmekraft, hvor du tager højde for de aktuelle kørebetingelser.
- Brug ikke navigationssystemet til at dirigere dig hen til en beredskabstjeneste. Databasen indeholder ikke en komplet liste over steder med beredskabstjenester som f.eks. politi, brandstationer, hospitaler og klinikker. Brug din egen dømmekraft, og spørg om vej i sådanne situationer.
- Som køretøjets fører er du alene ansvarlig for din trafikikkerhed.
 - For at undgå en trafikulykke eller en trafikal overtrædelse skal du huske, at de egentlige vejbetingelser og trafikregler har forrang over oplysningerne i navigationssystemet.
 - Tilsvarende kan softwaren indeholde unøjagtige eller ufuldstændige oplysninger på grund af køretiden, ændrede forhold og på grund af de brugte kilder. Tag altid højde for de egentlige trafikale forhold og regler, mens du kører.
 - Navigationssystemet giver ikke og tager ikke på nogen måde højde for oplysninger vedrørende trafik og vejlove; køretøjets specifikationer inklusive vægt, højde, bredde, ladning og/eller hastighedsbegrænsninger; vejbetingelser inklusive banehældning, stigning og/eller overfladebetingelser; oplysninger om forhindringer inklusive broer og tunnellers højde og bredde og/eller andre typiske køre- og/eller vejbetingelser. Du skal altid stole på din egen kørselsdømmekraft, hvor du tager højde for de aktuelle kørebetingelser.
 - Minimer den tid, du bruger på at kigge på skærmen under kørsel.
- Køretøjets fører bør ikke betjene enheden under kørsel.
- Sørg for at stoppe køretøjet et sikkert sted, når køretøjets fører betjener enheden. For en sikkerheds skyld
- er nogle navigationsfunktioner kun tilgængelige, når køretøjet er stoppet med håndbremsen trukket.

⚠ ADVARSEL

- Under kørsel skal du indstille lydstyrken, så du stadig kan høre lyde uden for køretøjet.
- Kørsel uden at kunne høre lyde uden for køretøjet kan medføre en trafikulykke.

Om denne betjeningsvejledning

Vejledningen er delt op i 3 dele:

● Lyd

Denne del forklarer funktioner og betjeninger vedrørende LYDEN. Derudover forklares generelle forholdsregler og andre oplysninger om brugen af systemet ligeledes i denne del.

● Navigation

Denne del forklarer funktioner og betjeninger vedrørende navigation.

● Andet

Denne del indeholder andre oplysninger om systemet som f.eks. fejlfinding og specifikationer.

Bemærk:

- *Vær opmærksom på, at enheden kan være forskellig fra vejledningen på grund af specifikationsændringer.*

Symboler, som anvendes i denne vejledning

- Bemærk:** : Anfører, hvad der skal lægges mærke til ved betjening, eller referenceoplysninger.
- [] knap : Angiver en knap på enheden.
- [] tast : Angiver et menu punkt på skærmen.
- : Angiver en titel og et sidenummer, hvor de anbefalede referenceoplysninger er beskrevet.

Bemærkninger om håndtering

- Honda Access Europe er under ingen omstændigheder ansvarlig for nogen form for utilsigtede skader (inklusive, men ikke begrænset til tab af forretningsfortjeneste eller ændring/tab af data), som skyldes brugen af dette produkt eller manglende evne til at bruge dette produkt.

□ Om dette system

● Vigtigt

- Brug systemet, mens køretøjets motor er tændt, så du ikke aflader køretøjets batteri.
- Enhedens kabinet kan blive varmt, da enheden har en højhastigheds-CPU. Vær forsigtig, hvis du skal holde enheden under navigation eller straks efter, at den er blevet slukket.
- Sluk for køretøjets motor, når du skal tilslutte eller afmontere kabler. Hvis du gør det, mens køretøjets er tændt, kan det medføre problemer eller fejlfunktion.
- Enheden bruger en præcisionsmekanisme. Selvom der opstår en fejl, må du aldrig åbne kabinettet, skille enheden ad eller smøre de roterende dele.

Bemærk:

- *Når du skal bruge enheden for første gang, eller når den ikke er blevet brugt i længere tid, kan det tage omkring 5 til 15 minutter, før den aktuelle position bestemmes ved hjælp af GPS. Selvom den bruges ofte, kan det tage omkring 2 til 3 minutter, før den aktuelle position bestemmes i overensstemmelse med GPS-målingen.*
- *Ved køretøjer med en intelligent nøgle må den intelligente nøgle ikke komme for tæt på enheden. Systemet fungerer muligvis ikke korrekt.*
- *Hvis elektrisk udstyr, som genererer en kraftig elektrisk støj, bruges i nærheden af enheden, kan skærmen blive forstyrret, og der kan opstå støj. I dette tilfælde fjernes enheden fra det elektriske udstyr, eller stop med at bruge det.*
- *Hvis der er meget koldt inden i køretøjet, og afspilleren bruges hurtigt efter, at du har tændt for varmeapparatet, kan der dannes fugt på disken (cd) eller afspillerens optiske dele, og korrekt afspilning kan muligvis ikke lade sig gøre. Hvis der dannes fugt på disken (cd), skal du tørre det af med en blød klud. Hvis der dannes fugt på afspillerens optiske dele, må du ikke bruge afspilleren i omkring en time. Kondensen forsvinder naturligt, så normal betjening bliver mulig.*
- *Kørsel på ekstremt ujævne veje, hvilket giver alvorlige vibrationer, kan medføre, at lyden springer.*
- *De modtagne RDS TMC-oplysninger om trafikændelser er muligvis ikke opdateret. Brug kun de modtagne RDS TMC-oplysninger som reference.*
- *Hvis ruten (stien) ikke kan beregnes, skal du flytte den ønskede destination til en hovedvej i nærheden og udføre beregningen igen. Det kan være umuligt at finde en rute, hvis køretøjets position er for tæt på den ønskede destination.*

❑ Om LCD-panelet

Sørg for at læse følgende bemærkninger for at opnå en længere levetid for enheden.

●Vigtigt

- Betjeningspanelet fungerer korrekt i temperaturområdet fra 0 til 60 °C.
- Der må ikke komme væske fra drikkevarer, paraplyer osv. på enheden. Hvis det sker, kan det interne kredsløb tage skade.
- Enheden må ikke ændres på nogen måde. Det kan medføre skader.
- Hvis betjeningspanelet udsættes for stød, kan det gå i stykker, blive deformet eller tage skade på anden vis.
- Cigaretter må ikke brænde på displayet. Det kan medføre skader eller deformere kabinettet.
- Hvis der skulle opstå problemer, kan du få enheden eftersat i forretningen, hvor du har købt den.
- I ekstremt koldt vejr kan displayets bevægelser blive langsommere, og displayet kan blive mørkere, men det er ikke en fejl. Displayet fungerer normalt, når temperaturen stiger.
- Små sorte og skinnende punkter i LCD-panelet er normalt for LCD-produkter.
- Berøringstasterne på displayet fungerer, når du berører dem let. Tryk ikke på skærmen med berøringstasterne med vold.
- Tryk ikke på omslaget omkring panelet med berøringstasterne med stor kraft. Det kan medføre, at berøringstasterne svigter.

❑ Rengøring af enheden

●Rengøring af kabinettet

Brug en blød, tør klud, og tør forsigtigt snavs af. Ved meget snavs påføres noget neutralt rengøringsmiddel, som er fortyndet med vand, på en blød klud, tør forsigtigt snavs af, og tør efter med en tør klud.

Brug ikke benzen, fortynder, rengøringsmiddel til biler osv., da disse substanser kan beskadige kabinettet eller få malingen til at skalle af. Undgå ligeledes, at gummi- eller plastikprodukter efterlades i kontakt med kabinettet i for lange perioder, da det medføre pletter.

●Rengøring af LCD-panelet

Da LCD-panelet har tendens til at samle støv, skal du lejlighedsvist tørre det af med en blød klud. Da overfladen nemt bliver ridset, må du ikke bruge hårde ting.

Bemærkninger om data gemt i dette system

Hvis du overfører eller sælger enheden til en tredjepart, eller skiller dig af med enheden, skal du tage højde for følgende forhold og håndtere dem, som du føler rigtigt.

●For beskyttelse af privatlivets fred

Initialiser (slet) alle data (adressedata osv.) inklusive private oplysninger, som er gemt i hukommelsen, ved at følge fremgangsmåden, som er beskrevet i denne vejledning. For detaljer henvises til "Nulstilling til fabriksindstillingerne" (side 37).

Om registrerede mærker osv.

"Made for iPod" og "Made for iPhone" betyder, at noget elektronisk tilbehør er lavet med særligt henblik på at blive sluttet til en iPod eller iPhone, og at tilbehøret er blevet certificeret af producenten til at opfylde Apples standarder vedrørende ydelse. Apple er ikke ansvarlig for brugen af denne enhed eller enhedens overensstemmelse med sikkerhedsstandarder og lovmæssige standarder. Bemærk, at brugen af dette tilbehør med iPod eller iPhone kan påvirke den trådløse ydelse.

iPhone, iPod og iTunes er varemærker tilhørende Apple Inc., registreret i USA og andre lande.

| | |
|--|----------|
| Forord | 1 |
| Sikkerhedsforanstaltninger | 1 |
| Sikkerhedsforanstaltninger for navigationssystem | 2 |
| Om denne betjeningsvejledning | 3 |
| Bemærkninger om håndtering | 3 |
| Bemærkninger om data gemt i dette system | 4 |
| Om registrerede mærker osv. | 4 |
| Indholdsfortegnelse | 5 |

Lyd..... **7**

| | |
|---|-----------|
| 1. Grundlæggende betjening | 8 |
| Knapperes navn og funktion | 8 |
| Menutyper og betjening | 9 |
| Tænd/sluk for enheden | 10 |
| Skift betjeningstilstand | 10 |
| Deaktiver lyden | 10 |
| Deaktiver skærmen | 10 |
| Justering af lydstyrken | 10 |
| Isætning/udtagning af disk | 11 |
| Valg af mediekilde | 13 |
| Knapper på ratfjernbetjeningen | 13 |
| 2. Betjening af grundlæggende funktioner | 14 |
| Radiobetjening | 14 |
| Betjening af lyd-cd | 17 |
| Betjening af MP3/WMA | 19 |
| 3. Betjening af tilbehør | 22 |
| Betjening af USB-hukommelse | 22 |
| Betjening af iPod® | 24 |
| Betjening af Bluetooth-lyd | 27 |
| Betjening af AUX (valgfrit) | 29 |
| Telefonbetjeninger | 29 |
| Betjening af parkeringskamera (valgfrit) | 32 |
| 4. Systemindstilling | 33 |
| Navigationsindstillinger | 33 |
| Lydeffektindstillinger | 33 |
| Telefonindstillinger | 34 |
| Bluetooth-indstillinger | 35 |
| Lydstyrke- og bipindstillinger | 35 |
| Justering af display | 36 |
| Indstilling af ur | 36 |
| Sprogindstilling | 36 |
| Indstilling af tastaturindtastning | 37 |
| Indstilling af antityveri | 37 |
| Nulstilling til fabriksindstillingerne | 37 |
| Kortopdatering | 37 |
| Referat af indstillingerne | 38 |
| Tildeling af funktion til knappen OPTION | 40 |

Navigation..... **41**

| | |
|--|-----------|
| 1. Grundlæggende betjening | 42 |
| Skift betjeningstilstand | 42 |
| Menutyper og betjening | 42 |
| Funktioner for kortskærm | 43 |
| Betjening af kortskærm | 48 |
| Visning af informationer | 51 |
| Skitsering af procedurer for destinationsindtastning | 51 |

| | |
|---|-----------|
| 2. Indtastning af destination | 54 |
| Søgning efter destination i destinationsmenuen..... | 54 |
| Søgning efter destination på kortskærmen..... | 57 |
| Søgning efter interessepunkt med funktionen hurtigt interessepunkt..... | 57 |
| Indstilling af destination og start af rutevejledning..... | 58 |
| 3. Rutevejledning | 59 |
| Skærmfunktioner for rutevejledning..... | 59 |
| Om stemmevejledning..... | 60 |
| Ændring/redigering af ruteindstillinger..... | 60 |
| Bemærkninger om rutevejledning..... | 63 |
| Bemærkninger om stemmevejledning..... | 64 |
| 4. Trafikoplysninger | 64 |
| Visning af trafikoplysninger..... | 64 |
| Indstilling af trafikoplysninger..... | 65 |
| Bemærkninger vedrørende trafikoplysninger..... | 66 |
| 5. Navigationssystemindstillinger | 67 |
| Registrering/redigering af gemte punkter..... | 67 |
| Navigationsindstillinger..... | 70 |
| Kortopdatering..... | 72 |
| Referat af indstillingerne..... | 73 |
| Andet | 75 |
| Fejlfinding..... | 76 |
| Fejlmeddelelser..... | 78 |
| Om fejl ved positionsbestemmelse..... | 78 |
| Specifikationer..... | 79 |

Lyd

Systemet sørger for underholdning i køretøjet med et stort udvalg af musik, da det understøtter MP3-, WMA og iTunes-data, som er gemt på cd-diske, iPods og USB-hukommelsesenheder. Det omfatter også indbygget Bluetooth til håndfrit opkald og musik-streaming.

1. Grundlæggende betjening

Knappernes navn og funktion

□ Knappernes navn

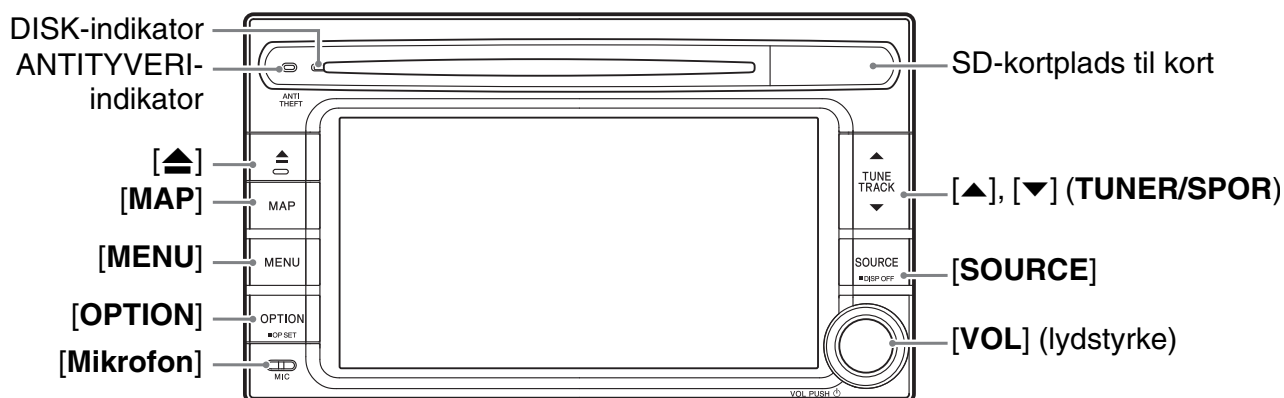

□ Knappernes funktion

[▲] Knappen (Eject)

- Tryk på denne knap for at få disken ud af enheden.

Knappen [MAP]

- Tryk på denne knap for at få vist kortskærmen for den aktuelle position i alle tilstande. Når destinationen er indstillet, vil skærmen skifte mellem vejledningsskærmen og kortskærmen, hvis du bliver ved at trykke på denne knap.
- Når destinationen er indstillet, skal du trykke på denne knap i mere end 1,5 sekunder for at se den aktuelle vejledningsmeddelelse.

Knappen [MENU]

- Tryk på denne knap for at få vist hovedmenuen i alle tilstande.
- Tryk på knappen i mere end 1,5 sekunder for at få vist lydstyrke- og bipskærmen i alle tilstande.

Knappen [OPTION]

- Tryk på denne knap for at få vist skærmen til tildeling af funktion i alle tilstande. Du kan tildele denne knap en funktion.
- Tryk på denne knap for i alle tilstande at hente funktionen, som er tildelt denne knap.

[▲], [▼] Knapperne (TUNER/SPOR)

- Tryk på disse knapper i tunertilstand for at søge 1 trin op/ned, og bliv ved med at trykke på disse knapper for at søge en station automatisk.
- Brug disse knapper i tilstandene lyd-cd, MP3/WMA (cd), USB, iPod og Bluetooth-lyd for at vælge et spor, som skal afspilles.
- I tilstandene lyd-cd, MP3/WMA (cd), USB, iPod og Bluetooth-lyd udføres betjeningen hurtigt frem/hurtigt tilbage, hvis du bliver ved med at trykke på en knap under afspilning.

Knappen [SOURCE]

- Tryk på denne knap for at få vist kildemenuen. Tryk igen for at få vist skærmen for lydtilstand for den aktuelle kildetilstand.
- Tryk på knappen i mere end 1,5 sekunder for at slukke skærmvisningen (sluk skærm).

Knappen [VOL] (lydstyrke)

- Drej på denne knap for at justere lydstyrken.
- Tryk på denne knap for at slukke/tænde lydfunktionerne (sluk lyd).

Menutyper og betjening

I dette afsnit forklares de forskellige typiske menuskærme på berøringspanelet og deres funktion.

☐ Kildemenu

Hvis du trykker på knappen [SOURCE], vises kildemenuen. Du kan ændre mediekilder ved at trykke på det ønskede menupunkt. → "Valg af mediekilde" (side 13).



☐ Skærmen for lydtilstand

Hvis du vælger en mediekilde i kildemenuen, vises skærmen for lydtilstand for den valgte kilde. Når skærmen for navigationstilstand vises, skal du trykke to gange på knappen [SOURCE] for at få vist skærmen for lydtilstand for den aktuelle kilde.

Hver kilde har sin egen skærm for lydtilstand, og dens menupunkter og deres funktioner er forskellige afhængigt af kilden. Se det pågældende afsnit for en detaljeret forklaring om skærmen for lydtilstand for hver kilde. Skærmen for lydtilstand for tuner er vist nedenfor som eksempel.



☐ Linje for lydstyring

Når kortskærmen for den aktuelle position vises, vises linjen for lydstyring for den aktuelle kilde øverst på kortskærmen, hvis du trykker på knappen [] nederst til venstre på skærmen. Hvis der ikke foretages noget i 10 sekunder, lukkes menuen automatisk.

Hver kilde har sin egen linje for lydstyring, og dens menupunkter og deres funktioner er forskellige afhængigt af kilden. Se det pågældende afsnit for en detaljeret forklaring om linjen for lydstyring for hver kilde.

Linjen for lydstyring for tuner er vist nedenfor som eksempel.



- Du kan deaktivere funktionen skjul automatisk betjeningslinje (side 71). Tryk på knappen [] for at skjule linjen for lydstyring.
- Hvis du trykker på lydknappen (til venstre for knappen []), vises skærmen for lydtilstand for den aktuelle kilde.
- Lydoplysningerne vedrørende den valgte station, sporet osv. vises nederst på skærmen. Du kan også deaktivere funktionen lydvisning på kort (side 50).

☐ i-MID-skærm

Hvis dit køretøj er forsynet med i-MID-systemet, kan lydfunktionernes status vises på i-MID-skærmen.

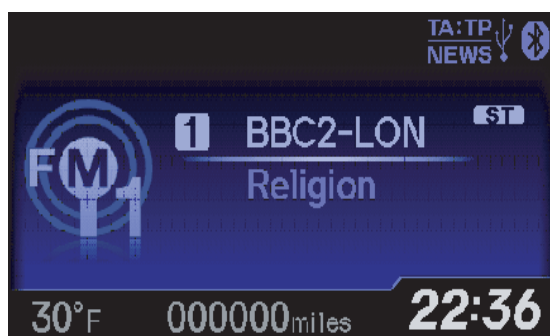

Brug knappen [i] (Info) på rattfjernbetjeningen for at ændre i-MID-skærmen til lydtilstand. Hvert tryk på denne knap ændrer skærmtilstanden som følger:



Bemærk:

- Du kan også bruge knapperne på ratfjernbetjeningen til at styre lydfunktionerne.
→ "Knapper på ratfjernbetjeningen" (side 13)

Tænd/sluk for enheden

Bemærk:

- Start motoren, før du bruger enheden.
- Brug ikke enheden for længe, når motoren ikke er tændt. Hvis du aflader bilens batteri for meget, kan du muligvis ikke starte motoren, og det kan reducere batteriets levetid.

☐ Tænd for enheden

1. Start motoren. Enheden tændes automatisk, og startskærmen vises.



Positionen
motor tændt

Bemærk:

- Enheden tændes også, når tændingsnøglen står på positionen ACC ON.

● Når følgende advarselsskærm vises

Tryk på knappen [OK]. Systemet genoptager den sidste status, som systemet havde, da det blev slukket.

Navigationssystemet kan ikke betjenes, før du har trykket på knappen [OK].

- Lydfunktionerne kan bruges, selvom du ikke har trykket på knappen [OK].

☐ Sluk for enheden

1. Drej tændingsnøglen til positionen OFF.

Skift betjeningstilstand

Tryk to gange på knappen [SOURCE] for at skifte til lydskærmen fra navigationsskærmen. Tryk på knappen [MAP] for at skifte til navigationsskærmen fra lydskærmen.

Deaktiver lyden

Du kan deaktivere alle lydfunktioner.

1. Tryk på knappen [VOL] (lydstyrke).
Lydfunktionerne deaktiveres.

● Aktiver lydfunktionerne

1. Tryk på knappen [VOL] (lydstyrke).
Lydfunktionerne aktiveres, og systemet genoptager lydfunktionernes sidste status.

Deaktiver skærmen

Du kan deaktivere skærmen og ændre den til sort skærm.

1. Tryk på knappen [SOURCE] i mere end 1,5 sekunder.
Skærmen deaktiveres.

● Aktiver skærmen

1. Tryk på skærmen.
Skærmen er aktiveret og viser den sidst brugte skærm.
 - Du kan også aktivere skærmen ved at trykke på alle knapper undtagen knappen [▲] (Eject) og knapperne [▲]/[▼] (TUNER/SPOR) eller knapperne på ratfjernbetjeningen.

Justering af lydstyrken

1. Drej på knappen [VOL] (lydstyrke) for at justere lydstyrken.
Hvis du drejer mod venstre, skrues ned for lydstyrken.
Hvis du drejer mod højre, skrues op for lydstyrken.
 - Lydstyrkeniveauet angives nederst på skærmen fra 0 (min.) til 40 (maks.)



⚠ ADVARSEL

- Hvis lydstyrken øges til det maksimale niveau, kan din hørelse tage skade, når du starter og stopper motoren, hvis systemet er tændt. Vær forsigtig med at justere lydstyrken.
- Når du kører, skal du stadig kunne høre eksterne lyde, når du skrues op for lydstyrken.

Isætning/udtagning af disk

❑ Understøttede diske

Cd-afspilleren kan afspille følgende diske.

| Understøttede diske | |
|--|---|
| Lyd-cd'er  | Cd-tekst  |

Om cd-tekst-diske

Dette system er en model, som er kompatibel med cd-tekst, og som understøtter visning af diskens titel, sporets titel og cd-tekstens kunstner.

Om cd-ekstra-diske

En cd-ekstra-disk er en disk, hvor i alt to sessioner er blevet optaget. Den første session er en lydsession, og den anden session er en datasession.

Cd'er, som du selv har oprettet med mere end den anden datasession, kan ikke afspilles på denne cd-afspiller.

Bemærk:

- Når du afspiller en cd-ekstra-disk, genkendes kun den første session.

Om afspilning af en CD-R/RW-disk

Afspilleren kan afspille CD-R/RW-diske, som tidligere er optaget i cd-lydformat eller format med MP3/WMA-filer.

Diske, som ikke kan afspilles

Afspilleren kan ikke afspille dvd-video, dvd-lyd, dvd-ram, video-cd'er, foto-cd'er osv.

Bemærk:

- Systemet kan muligvis ikke afspille diske, som er optaget på nogle cd/dvd-drevenheder. (Årsag: diskegenskaber, ridser, støv/snavs, støv/snavs på afspillerens objektiv osv.)
- Hvis du afspiller en CD-R/RW-disk, som ikke er blevet afsluttet, kan det tage lang tid at starte afspilningen. Den kan muligvis heller ikke afspilles afhængigt af dens optagebetingelser. Sørg for at optage disken med et relevant format, og afslut den.
- Du må ikke bruge en dual-disk, da du muligvis ikke kan få den ud af enheden.
- Du kan ikke afspille Super Audio-cd'er. Afspilning af cd-afspilleren understøttes ikke, selvom det er en hybriddisk.

Om MP3/WMA-afspilning

Enheden kan afspille CD-R/RW-diske, hvor der er gemt MP3/WMA-musikdata. → "Betjening af MP3/WMA" (side 19).

❑ Bemærkninger om håndtering af diske

Håndtering

- Nye diske kan være ru i kanterne. Hvis du bruger sådan en disk, fungerer afspilleren muligvis ikke, eller lyden kan springe. Brug en kuglepen eller lignende til at fjerne ruheden fra diskens kant.

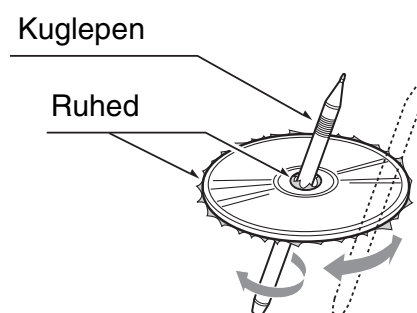

- Du må aldrig klistre mærkater på diskens overflade eller markere overfladen med en blyant eller kuglepen.
- Du må aldrig afspille en disk med cellofantape eller anden lim på eller med mærkater, der er ved at skalle af. Hvis du prøver at afspille sådan en disk, kan du muligvis ikke få den ud af cd-afspilleren igen, eller den kan beskadige cd-afspilleren.
- Du må ikke bruge diske, der har store skrammer, mærkelige former, er deformerede, ridset osv. Brug af sådanne diske kan medføre fejlfunktion eller skader.
- Når du tager en disk ud af sit cover, skal du trykke ned på midten af coveret og tage disken ud ved at holde den forsigtigt i kanterne.
- Du må ikke bruge beskyttelsesark til diske eller diske forsynet med stabilisatorer osv. De kan beskadige disken eller medføre, at den interne mekanisme svigter.

Opbevaring

- Du må ikke udsætte diske for direkte sollys eller varmekilder.
- Du må ikke udsætte diske for fugtighed eller støv.
- Du må ikke udsætte diske for direkte varme fra varmeapparater.

Rengøring

- Brug en blød klud, og tør i en lige linje fra diskens midte og ud mod kanten for at fjerne fingeraftryk og støv.
- Du må ikke bruge opløsningsmidler som f.eks. rengøringsmidler, antistatisk spray eller fortynder for at rengøre diske.
- Lad disken tørre godt, før du bruger den, hvis du har brugt et specielt diskrensningemiddel.

Om diske

- Pas godt på disken, når du indlæser den.
- Sluk aldrig for enheden, og fjern aldrig enheden fra bilen, mens disken er i.

⚠ ADVARSEL

For en sikkerheds skyld bør køretøjets fører ikke sætte en disk i eller tage den ud under kørsel.

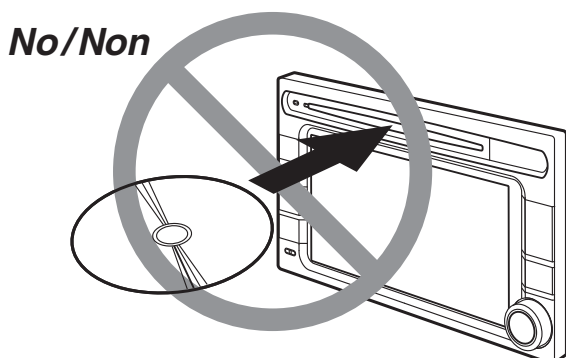

❑ Isætning af disk

1. Før disken ind i midten af indføringsåbningen med mærkatsiden opad.
Disken trækkes automatisk ind i cd-afspilleren.

● Efter isætning af disk

Systemet skifter automatisk til den relevante kildetilstand i overensstemmelse med disken og starter afspilning af disken.

Hvis du har sat en lyd-cd i:

Systemet skifter til tilstanden for lyd-cd. Se "Betjening af lyd-cd" (side 17).

Hvis du har sat en cd med MP3/WMA-filer i:

Systemet skifter til tilstanden for MP3/WMA. Se "Betjening af MP3/WMA" (side 19).

Bemærk:

- Sæt aldrig andet end en disk ind i indføringsåbningen.
- Hvis du ikke kan få disken ind, er der muligvis allerede en anden disk i mekanismen. Tag først den anden disk ud, og sæt derefter den nye disk i.
- 8 cm-diske (single-afspilning) kan ikke bruges.

⚠ ADVARSEL

For en sikkerheds skyld bør køretøjets fører ikke sætte en disk i eller tage den ud under kørsel.

❑ Udtagning af disk

1. Tryk på knappen [▲] (Eject) for at tage disken ud.
Kildetilstanden forbliver indstillet til den forrige tilstand.
 - Hvis disken ikke fjernes fra udtagningspositionen inden for 15 sekunder, trækkes disken automatisk ind igen (automatisk genindlæsning).

Bemærk:

- Hvis du tvinger en disk ind i indføringsåbningen, før den automatiske genindlæsning, kan disken tage skade.

Valg af mediekilde

I kildemenuen kan du ændre mediekilden, som skal afspilles.

1. Tryk på knappen [**SOURCE**] for at få vist kildemenuen.



2. Tryk på knappen for kilden, som du vil skifte til.
Systemet skifter til den pågældende kildetilstand.
Hvis du trykker på knappen [**SOURCE**] i kildemenuen, vises skærmen for den aktuelle lydtilstand, hvis lydfunktionerne er aktiveret.

Bemærk:

- Du kan også skifte kildetilstand ved at bruge rattjernbetjeningen. Se "Knapper på rattjernbetjeningen" (side 13) for detaljer.

Tilgængelige mediekilder

| Knappens navn | Tilsvarende kilde | Se |
|---------------|-------------------|---------|
| FM/AM | Tuner | → S. 14 |
| Cd*1 | Lyd-cd | → S. 17 |
| | MP3/WMA | → S. 19 |
| USB/iPod*2 | USB-hukommelse | → S. 22 |
| | iPod | → S. 24 |
| Bluetooth-lyd | Bluetooth-lyd | → S. 27 |
| AUX | AUX | → S. 29 |

*1 Kilden varierer afhængigt af dataformatet for disken i cd-afspilleren. Hvis der ikke er nogen disk i cd-afspilleren, vises "**Ingen disk**".

*2 Kildetilstanden varierer afhængigt af den tilsluttede enhed. Hvis der ikke er tilsluttet nogen enhed, vises "**Ingen USB-enhed**".

Valg af telefontilstand

Hvis du trykker på knappen [**Telefon**], efter at du har trykket på knappen [**MENU**], skiftes til telefontilstand. Selv i telefontilstand bibeholdes den forrige kildetilstand. → "Telefonbetjening" (side 29)

Knapper på rattjernbetjeningen

Du kan bruge rattjernbetjeningen til at udføre forskellige lydfunktioner.

Disse funktioner kan kun bruges, hvis køretøjet er forsynet med i-MID-rattjernbetjening eller en anden rattjernbetjening.

Bemærk:

- Vær forsigtig under kørsel, at betjeningen ikke forstyrrer kørslen.
- Knapperne på rattjernbetjeningen er kun effektive, når lydfunktionerne er aktiveret. Tryk på knappen [**SOURCE**] eller knappen [**VOL**] (lydstyrke) på enheden for at aktivere lydfunktionerne, før du betjener rattjernbetjeningen.

Knappernes funktion

Funktionerne varierer afhængigt af rattjernbetjeningens type.

● For i-MID-rattjernbetjening:

Knappen [**i**] (Info)

- Tryk på denne knap for at skifte til i-MID-tilstand.

Knapperne [**+**], [**-**]

- Brug disse knapper for at skrue op/ned for lydstyrken.

Knappen [**MODE**]

- Tryk på denne knap for at få vist kildelisten. Du kan ændre radiobånd og kildetilstand ved at bruge knapperne [**◀**], [**▶**].

Knapperne [**◀**], [**▶**]

- Når kildelisten vises, ændres radiobånd og kildetilstand i følgende rækkefølge med hvert tryk på disse knapper:
FM1 (tunertilstand) → FM2 (tunertilstand) → AM (tunertilstand) → Cd-tilstand* → USB/iPod-tilstand* → Bluetooth-lydtilstand* → AUX-tilstand → FM1 (tunertilstand)...

* Hvis et passende medie ikke er sat i eller tilsluttet, vil enheden springe cd-tilstand, USB/iPod-tilstand og Bluetooth-lydtilstand over.

- I tunertilstand skal du trykke på disse knapper for at skifte til næste/forrige gemte station. Hvis du bliver ved med at trykke på disse knapper, søges automatisk efter en station.
- Tryk på disse knapper i tilstandene lyd-cd, MP3/WMA (cd), USB, iPod og Bluetooth-lyd for at vælge et spor, som skal afspilles.

- Bliv ved med at trykke på disse knapper i tilstandene MP3/WMA (cd) og USB for at vælge næste/forrige mappe.
- Bliv ved med at trykke på disse knapper i Bluetooth-lydtilstand for at vælge næste/forrige gruppe.

● **For anden rattjernbetjening:**

Knapperne [VOL +], [VOL -]

- Brug disse knapper for at skrue op/ ned for lydstyrken.

Knappen [MODE]

- Hvert tryk på disse knapper ændrer radiobånd og kildetilstand i følgende rækkefølge:
- FM1 (tunertilstand) → FM2 (tunertilstand) → AM (tunertilstand) → Cd-tilstand* → USB/ iPod-tilstand* → Bluetooth-lydtilstand* → AUX-tilstand → FM1 (tunertilstand)...

* Hvis et passende medie ikke er sat i eller tilsluttet, vil enheden springe cd-tilstand, USB/ iPod-tilstand og Bluetooth-lydtilstand over.

Knapperne [CH +], [CH -]

- I tunertilstand skal du trykke på disse knapper for at skifte til næste/forrige gemte station. Hvis du bliver ved med at trykke på disse knapper, søges automatisk efter en station.
- Tryk på disse knapper i tilstandene lyd-cd, MP3/WMA (cd), USB, iPod og Bluetooth-lyd for at vælge et spor, som skal afspilles.
- Bliv ved med at trykke på disse knapper i tilstandene MP3/WMA (cd) og USB for at vælge næste/forrige mappe.
- Bliv ved med at trykke på disse knapper i Bluetooth-lydtilstand for at vælge næste/forrige gruppe.

2. Betjening af grundlæggende funktioner

Radiobetjening

Foruden tunerfunktioner med ordenstal har denne enhed et indbygget RDS-dekodersystem, som understøtter sendestationer, som sender RDS-data.

Når du bruger dette system, er følgende funktioner tilgængelige:

- TA (Trafikmeddelelser)
- AF (Alternativ frekvens)
- REG (Regionalprogram)
- PTY (Programtype)

Bemærk:

- Hvis du gemmer en station i hukommelsen, uden at der sendes RDS-data, skal du gemme stationen efter modtagelse af mere end 10 sekunder. Hvis du gemmer sådan en station inden for 10 sekunder, vil den blive gemt som en RDS-station, og RDS-tracking-funktionen fungerer, når du stiller ind på den.

▣ Valg af tunertilstand

1. Tryk på knappen [**SOURCE**] for at få vist kildemenuen.
2. Tryk på knappen [**FM/AM**] for at vælge tunertilstand.
Skærmen for tunertilstand vises.
 - Du kan også vælge tunertilstand og radiobånd ved at bruge rattjernbetjeningen.
→ "Knapper på rattjernbetjeningen" (side 13)

▣ Tunertilstand

Informationsrude Forudindstillede knapper



- Hvis stationsnavnene modtages fra RDS-stationer, vil de blive vist på forudindstillede knapper i stedet for frekvensindikationer.
- Stationens navn og PTY (programtype) på stationen, der lige nu er stillet ind på, vises i informationsruden, hvis det modtages.
- "Stereo" vises, når en stereoudsendelse registreres.

● Linje for lydstyring på kortskærm



- Når linjen for lydstyring vises, skal du bruge knappen [<< P.ch] eller [>> P.ch] for at genfinde en gemt station.

□ Radiobetjening

Lytte til radio

1. Tryk på knappen [**Bånd**] for at vælge radiobånd. Hver gang du trykker på denne knap, ændres radiobåndet i følgende rækkefølge:
 - FM1 → FM2 → AM → FM1...
2. Tryk på den ønskede forudindstillede knap i ruden med forudindstillede knapper for at stille ind på den gemte station.
 - Når linjen for lydstyring vises, skal du bruge knappen [<< P.ch] eller [>> P.ch] for at stille ind på en gemt station.

Manuel indstilling

Der findes 3 måder: trinindstilling, søgeindstilling og hurtig indstilling.

Ved trinindstilling ændres frekvensen et trin ad gangen. Ved søgeindstilling og hurtig indstilling kan du hurtigt indstille den ønskede frekvens.

1. Vælg det ønskede bånd ved at trykke på knappen [**Bånd**].
2. Stil ind på en station.

Trinindstilling:

Tryk på knappen [▲] eller [▼] (TUNER/Spør) for manuelt at stille ind på en station.

Søgeindstilling:

Tryk på knappen [▲] eller [▼] (TUNER/SPOR), og slip den inden for 1,5 sekunder for at stille ind på en station.

Hurtig indstilling:

Tryk på knappen [▲] eller [▼] (TUNER/SPOR) i mere end 1,5 sekunder for kontinuerligt at indstille opad eller nedad. Når knappen slippes, indstilles stationen ved hjælp af søgeindstilling.

Genfind en gemt station

Der er i alt 18 forudindstillede positioner (6-FM1, 6-FM2 og 6-AM) til at gemme individuelle radiostationer i hukommelsen.

1. Tryk på knappen [**Bånd**] for at vælge det ønskede bånd.
2. Tryk på den ønskede forudindstillede knap i ruden med forudindstillede knapper for at genfinde den gemte station.

Manuel hukommelse

1. Tryk på knappen [**Bånd**] for at vælge det ønskede bånd.
2. Vælg den ønskede station med manuel indstilling eller forudindstillet indstilling.
3. Tryk på en af de forudindstillede knapper i mere end 1,5 sekunder for at gemme den aktuelle station i hukommelsen.

Visning af liste over stationer

Du kan få vist listen over stationer, som aktuelt modtages.

1. Tryk på knappen [**Bånd**] for at vælge det ønskede bånd.
2. Tryk på knappen [**Station**] for at få vist skærmen med listen over stationer. Du kan stille ind på stationen ved at trykke på den ønskede stationsknap.
 - Du kan opdatere listen over stationer ved at trykke på knappen [**Opdater liste over radiostationer**]. Stationer, som aktuelt modtages, er anført i alfabetisk rækkefølge. Hvad FM-stationer angår, opdaterer systemet ligeledes listen automatisk efter behov.

Bemærk:

- Hvad AM-stationer angår, opdaterer stationen ikke listen automatisk. Tryk på knappen [**Opdater liste over radiostationer**] for at opdatere listen over stationer.

Visning af radiotekst

Hvis stationen, som modtages, sender tekstdata, kan du få vist dataene på skærmen.

1. Tryk på knappen [**Info**] på skærmen for tunertilstand. Den modtagne radiotekst vises på skærmen.

□ TA (Trafikmeddelelser)

Ved TA-standby modtages trafikmeddelelsen med det samme uanset funktionstilstand, når en trafikmeddelelse starter, så du kan høre den.

- Standardindstillingen er **FRA**.

Indstilling af TA-standby

1. Tryk på knappen [**TA**]. "TA" markeres i informationsruden.

annullering af TA-standby

1. Når "TA" er markeret, skal du trykke på knappen [TA].
Markeringen af "TA" forsvinder, og TA-standby annulleres.

● Annullering af TA-meddelelse

1. Tryk på knappen [Annuller], mens en TA-meddelelse modtages. TA-meddelelsen annulleres, og systemet vender tilbage til TA-standby.

□ AF (Alternativ frekvens)

AF-funktionen skifter til en anden frekvens på samme netværk for at opretholde optimal modtagelse.

- Standardindstillingen er TIL.

Aktivering/deaktivering af AF-funktionen

1. Tryk på knappen [Menu].
2. Tryk på knappen [AF (Alternativ frekvens)] for at aktivere eller deaktivere funktionen.
 - Når AF-funktionen er aktiveret, vil "AF" være markeret.
 - Hvis modtagelsen af den aktuelle sendestation forringes vedvarende, søger enheden efter samme program på en anden frekvens.

□ REG (Regionalprogram)

Når REG-funktionen er aktiveret, vil systemet modtage en station med samme PI-kode som tidligere modtaget. Når funktionen er deaktiveret, vil systemet også modtage regionale stationer og lokale BBC-stationer samt stationer med samme PI-kode.

- Standardindstillingen er TIL.

Bemærk:

- Aktivering/deaktivering af REG-funktionen er kun mulig, når AF-funktionen er aktiveret.

Aktivering/deaktivering af REG-funktionen

1. Tryk på knappen [Menu].
2. Tryk på knappen [REG (Regional)] for at aktivere eller deaktivere funktionen.
 - Når REG-funktionen er aktiveret, vil "REG" være markeret.

□ PTY (Programtype)

Med denne funktion kan du høre en udsendelse af en bestemt programtype, når udsendelsen starter, selvom systemet befinder sig i en anden tilstand end tunertilstand.

- Nogle lande har stadig ikke PTY-udsendelser.
- Ved TA-standby har en TA-udsendelse højere prioritet end en PTY-udsendelse.
- Standardindstillingen er FRA.

Aktivering/deaktivering af PTY-funktionen

1. Tryk på knappen [Menu].
2. Tryk på knappen [PTY (Program Type)].
Når PTY-funktionen er aktiveret, vil "PTY" være markeret (PTY-standby).

Valg af PTY

1. Tryk på knappen [Menu].
2. Tryk på knappen [PTY (Program Type)].
3. Tryk på knappen [Valg af PTY] for at få vist skærmen til valg af PTY.
4. Tryk på knappen for det ønskede PTY-punkt for at vælge programtype.
 - De 29 typer PTY, som er anført nedenfor, kan vælges.

| PTY-punkt |
|------------------------|
| Nyheder |
| Dagens historier |
| Information |
| Sport |
| Uddannelse |
| Drama |
| Kultur |
| Videnskab |
| Variert tale |
| Popmusik |
| Rockmusik |
| "Easy listening"-musik |
| Lettere klassisk |
| Seriøst klassisk |
| Andet musik |
| Vejr |
| Økonomi |
| Børneprogrammer |
| Samfundsprogrammer |
| Religion |
| Ring ind |

| PTY-punkt |
|----------------------|
| Rejser & ture |
| Fritid & hobby |
| Jazzmusik |
| Country-musik |
| National musik |
| Oldies |
| Folkemusik |
| Dokumentarprogrammer |

5. Tryk på knappen **[BACK]** for at vende tilbage til forrige skærm.

● Annullering af PTY-udsendelse

1. Tryk på knappen **[Annuller]**, mens en PTY-udsendelse modtages. PTY-udsendelsen annulleres, og systemet vender tilbage til PTY-standby.

Nødudsendelse

Hvis en nødudsendelse modtages, stoppes alle funktionstilstande. "Alarm" vises på skærmen, og nødudsendelsen kan høres.

● Annullering af nødudsendelse

1. Tryk på knappen **[Annuller]**. Modtagelsen af nødudsendelsen annulleres.

□ Indstilling af lydstyrke for TA, nødudsendelse (alarm) og PTY

Lydstyrken for TA-, alarm- og PTY-udsendelse kan indstilles under TA-, alarm- eller PTY-udsendelse.

1. Tryk på knappen **[Menu]**.
2. Tryk på knappen **[+]** eller **[-]** i ruden med TA-lydstyrken for at indstille lydstyrken til det ønskede niveau (00 til 40).
 - Du kan også justere lydstyrken ved at dreje på knappen **[VOL]** (lydstyrke) under en TA-, alarm- eller PTY-udsendelse.

Betjening af lyd-cd

Dette system er en model, som er kompatibel med cd-tekst, og som understøtter visning af diskens titel, sporets titel og cd-tekstens kunstner.

Bemærk:

- Enheden understøtter cd-tekst på engelsk, fransk og tysk. Nogle tegndata gengives muligvis heller ikke korrekt på displayet.

□ Valg af lyd-cd-tilstand

1. Sæt en lyd-cd til cd-afspilleren. Systemet læser automatisk diskdataene, skifter automatisk til tilstanden for lyd-cd og starter afspilning efter noget tid. → "Isætning/udtagning af disk" (side 11)

⚠ ADVARSEL

- Nogle cd'er er muligvis optaget ved en højere lydstyrke end ønsket. Skru gradvist op for lydstyrken fra den laveste indstilling, når afspilningen er startet.

● Hvis du allerede har sat en lyd-cd i

1. Tryk på knappen **[SOURCE]** for at få vist kildemenuen.
2. Tryk på knappen **[CD]** for at vælge tilstanden lyd-cd. Systemet skifter til tilstanden for lyd-cd og starter afspilning fra forrige position.
 - Du kan også vælge tilstanden for lyd-cd (cd-tilstand) ved at bruge ratfjernbetjeningen. → "Knapper på ratfjernbetjeningen" (side 13)

□ Skærmen for lyd-cd



● Linje for lydstyring på kortskærm



□ **Betjening af lyd-cd**

Valg af spor, som skal afspilles

- Denne funktion kan ikke udføres fra skærmen med linjen for lydstyring.
- 1. Få knappen for det ønskede spor vist i ruden med listen over spor ved at trykke på knappen [▲], [▲], [▼] eller [▼], og tryk derefter på knappen for sporet for at afspille sporet. Afspilning af det anførte spor starter.

Spring et spor over (søgning)

- 1. Tryk på knappen [▲] eller [▼] (TUNER/SPOR) under afspilning. Spor springes over, hver gang du trykker på knappen, og afspilning starter.
 - Hvis du trykker på knappen [▲], starter afspilning fra begyndelsen af næste spor.
 - Hvis du trykker på knappen [▼], starter afspilning fra begyndelsen af det aktuelle spor. Hvis du trykker på knappen igen inden for 1,5 sekunder, starter afspilning fra begyndelsen af forrige spor.

Hurtigt fremad og hurtigt tilbage

- 1. Bliv ved med at trykke på knappen [▲] eller [▼] (TUNER/SPOR) under afspilning. Afspilningshastigheden bliver først 5 gange hurtigere og derefter 30 gange hurtigere 3 sekunder senere. Normal afspilningshastighed genoptages, når du slipper knappen.

Visning af oplysninger om sporet

Bemærk:

- Denne funktion er kun tilgængelig for cd-tekst-diske.
- 1. Tryk på knappen for sporet, som du vil have vist oplysninger for, og tryk derefter på knappen [Info]. Oplysningerne for det pågældende spor vises.

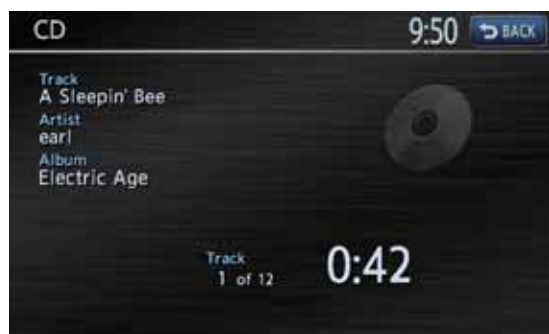

Andre afspilningsfunktioner

- 1. Tryk på knappen [Tilstand]. Skærmen for afspilningstilstand vises.



- 2. Tryk på knappen for den funktion, som du vil afspille.

Knappen [Gentag alle]:

Afspiller alle spor igen og igen.

Knappen [Gentag spor]:

Afspiller det aktuelle spor igen og igen.

"Gentag spor" vises i informationsruden.

Knappen [Vilkårligt alle]:

Afspiller spor på disken i vilkårlig rækkefølge.

"Vilkårligt alle" vises i informationsruden.

- 3. Tryk på knappen [BACK] for at vende tilbage til forrige skærm.

Bemærk:

- Afspilningstilstanden kan ikke annulleres. Normalt bør den indstilles til gentaget afspilning af alle.

Betjening af MP3/WMA

Systemet kan afspille MP3/WMA-data, som er optaget på en disk.

Om MP3/WMA-filer

Hvad er MP3/WMA?

MP3 og WMA er lydkomprimeringsmetoder, som har gjort deres indtog hos pc-brugere og er blevet et standardformat.

MP3 er en lydkomprimeringsmetode, som er klassificeret i MPEG-standarders audio layer 3. WMA er en lydkomprimeringsmetode udviklet af Microsoft Corporation.

Disse funktioner komprimerer originale lyddata til omkring 10 procent af deres oprindelige størrelse med en høj lyd kvalitet. Det betyder, at omkring 10 musik-cd'er kan optages på en CD-R/RW-disk, hvilket betyder lang lyttetid uden at skifte cd.

Visning af MP3/WMA-tag-titler

Tag-oplysninger som titel, kunstner og albumtitel kan vises for en MP3/WMA-fil, som indeholder tag-oplysninger.

- Systemet understøtter ID3 Tag ver. 1.x/2.x og WMA Tag.
- Systemet understøtter tag-titler op til 30 bytes for ID3 Tag ver. 1.x og op til 60 bytes for ID3 Tag ver. 2.x og WMA Tag.

Bemærkninger om MP3/WMA-data

- Andre filer end MP3/WMA-data kan ikke afspilles. Derudover kan nogle filer muligvis ikke afspilles på grund af kodningsformatet. Hvis en fil ikke kan afspilles, afspilles den næste fil i stedet for.
- Der kan opstå støj afhængigt af typen på kodningssoftwaren, som bruges til at kode dataene med.
- Filer kodet i VBR-format (variabel bitrate), kan muligvis ikke afspilles. Ved data optaget i VBR kan den viste afspilningstid afvige lidt fra den faktiske afspilningstid.
- Tag-oplysninger indtastet med 2-byte-tegn kan muligvis ikke vises korrekt på displayet.
- Filer, hvor DRM-funktion er indstillet, kan ikke afspilles.
- Føj en filendelse ".MP3" eller ".mp3" til en MP3-fil og ".WMA" eller ".wma" til en WMA-fil ved hjælp af enkelt-byte-tegn. Hvis du tilføjer en anden filendelse eller glemmer at tilføje filendelsen, kan filen ikke afspilles.

- Specifikationer for MP3, som kan afspilles

| Punkt | Årsag |
|------------------------|---|
| Format | MPEG1 AUDIO LAYER3 MPEG2 AUDIO LAYER3 |
| Samplingfrekvens (kHz) | 32/44,1/48 (MPEG1) 24/22,05/16 (MPEG2) |
| Bitrate (kbps) | 32/40/48/56/64/80/96/ 112/128/160/192/224/ 256/320/VBR (MPEG1) 8/16/24/32/40/48/56/64/ 80/96/112/128/144/160 (MPEG2) |

- Specifikationer for WMA, som kan afspilles

| Punkt | Årsag |
|------------------------|---|
| Format | Windows Media Audio Ver. 7, 8, 9* ¹ |
| Samplingfrekvens (kHz) | 8/11.025/16/22,05/32/ 44,1/48 |
| Bitrate (kbps) | 5* ² /6* ² /8* ² /12 (for 8 kHz) 8* ² /10* ² (for 11.025 kHz) 10* ² /12* ² /16/20 (for 16 kHz) 16* ² /20/22/32 (for 22,05 kHz) 32/36/40/44/48/64 (for 32 kHz) 32/48/64/80/96/128/160/ 192 (for 44,1 kHz) 128/160/192 (for 48 kHz) |

*1 WMA9 Pro, WMA9 Voice og WMA9 Lossless kan ikke afspilles.

*2 Kun for monodata.

Forholdsregler ved klargøring af disk

● Logisk format (filsystem)

Angiv følgende formater som filsystem. Ellers er normal afspilning muligvis ikke mulig.

- ISO9660 Level 1
- ISO9660 Level 2
- Joliet
- Romeo

● Mappestruktur

- Mappehierarkiet skal være inden for 8 hierarkiske niveauer. Ellers er afspilning ikke mulig.
- Du kan gemme MP3-filer og WMA-filer sammen i en mappe.

● Antal filer eller mapper

- Det maksimale antal tilladte mapper er 255 (inklusive rodbibliotek).
- Det maksimale antal tilladte mapper og filer på en disk er 510.
- Det maksimale antal tilladte filer i en mappe er 255.

● Mapperepræsentation i listen over mapper

- Kun mapper, som indeholder MP3/WMA-filer (① til ④ i illustrationen), vises i listen. Mapper, som ikke indeholder nogen MP3/WMA-filer, vises ikke.
- Mappehierarkiet ignoreres og samles i niveau 1.
- Mapper ordnes i den rækkefølge, mapperne er oprettet.

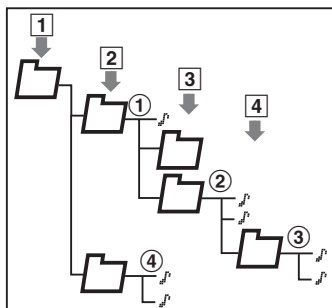

❑ Valg af MP3/WMA-tilstand

1. Sæt en disk med MP3/WMA-data i cd-afspilleren.
Systemet læser automatisk diskdataene, skifter automatisk til MP3/WMA-tilstand og starter afspilning efter noget tid.
→ "Isætning/udtagning af disk" (side 11)

⚠ ADVARSEL

- Nogle spor er muligvis optaget ved en højere lydstyrke end ønsket. Skru gradvist op for lydstyrken fra den laveste indstilling, når afspilningen er startet.

● Hvis der allerede er sat en disk i

1. Tryk på knappen [SOURCE] for at få vist kildemenuen.
2. Tryk på knappen [CD] for at vælge MP3/WMA-tilstand.
Systemet skifter til MP3/WMA-tilstand og starter afspilning fra forrige position.
 - Du kan også vælge MP3/WMA-tilstand (cd) ved at bruge ratfjernbetjeningen.
→ "Knapper på ratfjernbetjeningen" (side 13)

❑ Skærm for MP3/WMA-tilstand



● Linje for lydstyring på kortskærm



▣ **Betjening af MP3/WMA**

Valg af spor, som skal afspilles

- Denne funktion kan ikke udføres fra skærmen med linjen for lydstyring.
1. Tryk på knappen for den ønskede mappe i ruden med listen over mapper på skærmen med listen over spor.
 - Du kan rulle i listen over mapper ved at trykke på knappen [▲], [▲], [▼] eller [▼].
 2. Tryk på knappen for sporet for at afspille sporet.
Afspilning af det anførte spor starter.
 - Du kan rulle i listen over spor ved at trykke på knappen [▲], [▲], [▼] eller [▼].
 3. Tryk på knappen [BACK].

Spring et spor over (søgning)

1. Tryk på knappen [▲] eller [▼] (TUNER/SPOR) under afspilning.
Spor springes over, hver gang du trykker på knappen, og afspilning starter.
 - Hvis du trykker på knappen [▲], starter afspilning fra begyndelsen af næste spor.
 - Hvis du trykker på knappen [▼], starter afspilning fra begyndelsen af det aktuelle spor. Hvis du trykker på knappen igen inden for 1,5 sekunder, starter afspilning fra begyndelsen af forrige spor.
 - Disse funktioner fungerer kun i den aktuelle mappe.

Hurtigt fremad og hurtigt tilbage

1. Bliv ved med at trykke på knappen [▲] eller [▼] (TUNER/SPOR) under afspilning.
Afspilningshastigheden bliver 30 gange hurtigere.
Normal afspilningshastighed genoptages, når du slipper knappen.

Spring den aktuelle mappe over

1. Tryk på knappen for en mappe under afspilning.
Sporene i den aktuelle mappe springes over, og afspilning starter fra det første spor i den næste eller forrige mappe.

Visning af oplysninger om sporet

1. Tryk på knappen for den ønskede mappe for at få vist skærmen med listen over spor.
2. Tryk på knappen for sporet, hvor du vil have vist oplysningerne.
3. Tryk på knappen [Info].
Oplysningerne for det pågældende spor vises.



Andre afspilningsfunktioner

- Tryk på knappen [Tilstand].
Skærmen for afspilningstilstand vises.



- Tryk på knappen for den funktion, som du vil afspille.

Knappen [Gentag alle]:

Afspiller alle spor på disken igen og igen.

Knappen [Gentag mappe]:

Afspiller spor i den aktuelle mappe igen og igen. "Gentag mappe" vises i informationsruden.

Knappen [Gentag spor]:

Afspiller det aktuelle spor igen og igen. "Gentag spor" vises i informationsruden.

Knappen [Vilkårligt alle]:

Afspiller spor på disken i vilkårlig rækkefølge. "Vilkårligt alle" vises i informationsruden.

Knappen [Vilkårligt mappe]:

Afspiller sporene i den aktuelle mappe i vilkårlig rækkefølge. "Vilkårligt mappe" vises i informationsruden.

- Tryk på knappen [BACK] for at vende tilbage til forrige skærm.

Bemærk:

- Afspilningstilstanden kan ikke annulleres. Normalt bør den indstilles til gentaget afspilning af alle.

3. Betjening af tilbehør

Betjening af USB-hukommelse

Dette system kan afspille lydfile (MP3/WMA), som er gemt i en USB-hukommelse, som genkendes som "USB-masselager". Du kan bruge din USB-hukommelse som lydenhed ved ganske enkelt at kopiere de ønskede lydfile til den. Brug et USB-kabel for at slutte din USB-hukommelse til denne enhed.

Bemærk:

- Systemet fungerer ikke eller fungerer ikke korrekt ved nogle USB-hukommelser.
- Filer beskyttet af DRM kan ikke afspilles.

❑ Bemærkning om brug af USB-hukommelse

Generelle bemærkninger

- Hvis der ikke er nogen data til stede, vises meddelelsen "Kontroller USB-enhed".

Bemærkninger om MP3/WMA-filer

- Systemet kan afspille MP3/WMA-filer, som er gemt i USB-hukommelsen.
- Begrænsningerne for MP3/WMA-filer er de samme som dem i MP3/WMA-tilstand. Se "Bemærkninger om MP3/WMA-data" (side 19).

Bemærkninger om mappestruktur

- Mappehierarkiet skal være inden for 8 hierarkiske niveauer. Ellers er afspilning ikke mulig.
- Det maksimale antal tilladte mapper er 512 (inklusive rodbibliotek og mapper uden nogen MP3/WMA-filer).
- Det maksimale antal tilladte mapper og filer i en USB-hukommelse er 8.000.
- Det maksimale antal tilladte filer i en mappe er 255.
- Du kan gemme MP3-filer og WMA-filer sammen i en mappe.

Bemærkninger om tag-titler

Tag-oplysninger som sporets titel, kunstnerens navn og albumtitel kan vises for en MP3/WMA-fil, som indeholder tag-oplysninger.

Mapperepræsentation i listen over mapper

Begrænsningerne for mapperepræsentation er de samme som dem i MP3/WMA-tilstand. Se "Mapperepræsentation i listen over mapper" (side 20).

Valg af USB-tilstand

1. Slut USB-hukommelsen til USB-stikket. Systemet skifter til USB-tilstand og starter afspilning efter noget tid.

⚠ ADVARSEL

- Nogle spor er muligvis optaget ved en højere lydstyrke end ønsket. Skru gradvist op for lydstyrken fra den laveste indstilling, når afspilningen er startet.

● Hvis USB-hukommelsen allerede er tilsluttet

1. Tryk på knappen [SOURCE] for at få vist kildemenuen.
2. Tryk på knappen [USB/iPod] for at vælge USB-tilstand. Systemet skifter til USB-tilstand og starter afspilning fra forrige position.
 - Du kan også vælge USB-tilstand ved at bruge ratfjernbetjeningen. → "Knapper på ratfjernbetjeningen" (side 13)

Skærmen for USB-tilstand



Linje for lydstyring på kortskærm

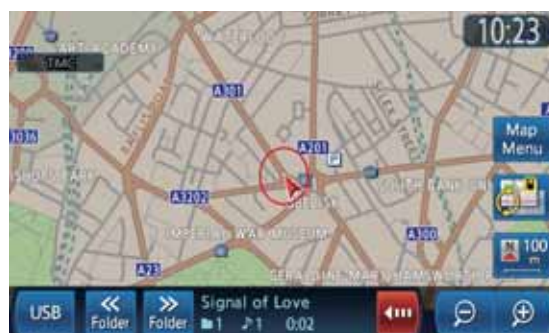

Funktioner i USB-tilstand

Funktionerne i USB-tilstand er de samme som dem i MP3/WMA-tilstand (cd). Yderligere oplysninger findes på "Betjening af MP3/WMA" (side 21).

Betjening af iPod®

Denne enhed kan bruges til at styre en tilsluttet Apple iPod (for oplysninger om kompatible modeller henvises til hjemmesiden for Honda Access Europe (<http://www.honda-access.com/>)). Brug et USB-kabel for at slutte din iPod til denne enhed.



Bemærk:

- Enheden fungerer ikke eller fungerer ikke korrekt ved versioner, som ikke understøttes.
- Du kan ikke se videofilm på dette system. Hvis du afspiller et videospor, udsendes kun lyddataene.
- Nogle funktioner fungerer muligvis ikke korrekt afhængigt af iPod'ens softwareversion. Brug en iPod, hvor den nyeste software er downloadet fra Apples hjemmeside.
- Hvis du tilslutter en iPod, hvor der er gemt et stort antal spor, kan det tage lang tid at oprette forbindelse med iPod'en eller at betjene iPod-funktionerne.
- Før du tilslutter din iPod, skal du sørge for at gemme lydspor ved hjælp af iTunes®. Hvis iPod'en ikke har noget lydspor, opstår der en fejl, når iPod'en tilsluttes.
- Hvis en iPod er sluttet til enheden, gengives der muligvis ingen lyd. Hvis det sker, skal du fjerne den fra enheden og derefter tilslutte den igen.

❑ Bemærkninger vedrørende brug af Apple iPod

- Når iPod'en er blevet sluttet til enheden, vises en logoskærm, som er sendt fra enheden, på iPod'ens skærm.
 - Enheden kan vise podcast-titler*¹, navne på kunstnere, albumtitler, titler på musiknumre, navne på genrer, titler på afspilningslister og navne på komponister, som er registreret på iPod'en. Hvis der ikke er nogen data, vises "-----".
- *¹ Om disse funktioner er tilgængelige eller ej, afhænger af iPod-versionen.
- iPod bruges med equalizerfunktionen deaktiveret.
 - Du må ikke slutte en iPod til enheden med en hovedtelefon sluttet til iPod'en.

❑ Valg af iPod-tilstand

1. Slut din iPod til USB-stikket. Systemet skifter til iPod-tilstand, og skærmen for iPod-tilstand vises.

Skærmen for iPod-tilstand

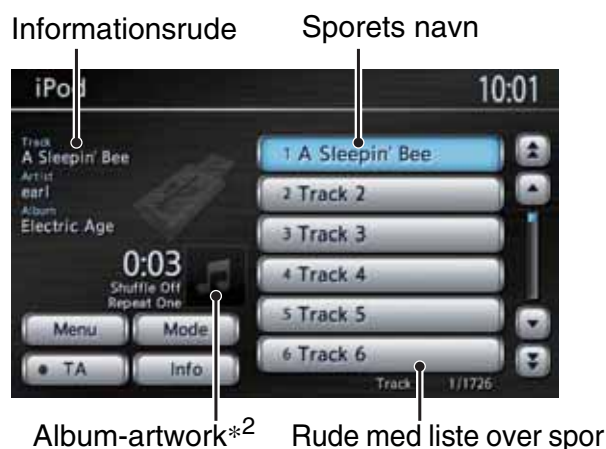

- *² Hvis det er tilgængeligt, vises album-artwork for det aktuelt valgte spor vises, når visning af album-artwork er aktiveret.

● Linje for lydstyring på kortskærm



□ **Betjening af iPod**

Betjeningsknapper

Knapper for spor (i ruden med listen over spor)

- Bruges for at vælge det spor, som du vil afspille. Du kan rulle i listen ved at trykke på knappen [▲], [▲], [▼] eller [▼].

Knappen [Menu]

- Tryk på denne knap for at få vist menuskærmen med en liste over aktuelt valgte spor.
- Bliv ved med at trykke på denne knap for at få vist menuskærmen med en liste over kategorier for afspilningslister, album, musiknumre, podcasts, genrer og komponister. Du kan vælge spor, som skal afspilles ved at specificere kategorierne.

Knappen [Tilstand]

- Bruges for at få vist skærmen for afspilningstilstand. Du kan specificere forskellige afspilningstilstande og om album-artwork skal vises fra denne skærm.

Spring et spor over (søgning)

1. Tryk på knappen [▲] eller [▼] (TUNER/SPOR) under afspilning.
Spor springes over, hver gang du trykker på knappen, og afspilning starter.
 - Hvis du trykker på knappen [▲], starter afspilning fra begyndelsen af næste spor.
 - Hvis du trykker på knappen [▼], starter afspilning fra begyndelsen af det aktuelle spor.
Hvis du trykker på knappen igen inden for 1,5 sekunder, starter afspilning fra begyndelsen af forrige spor.

Hurtigt fremad og hurtigt tilbage

1. Bliv ved med at trykke på knappen [▲] eller [▼] (TUNER/SPOR) under afspilning. Afspilningshastigheden bliver hurtigere. Normal afspilningshastighed genoptages, når du slipper knappen.

□ **Angiv andre afspilningsfunktioner**

1. Tryk på knappen [Tilstand].
2. Tryk på knappen for den funktion, som du vil afspille.

Knappen [Blandet]:

Udfører blandet afspilning.

- **[Fra]**
Annullerer blandet afspilning. "Blandet fra" vises i informationsruden.
- **[Musiknumre]**
Afspiller alle aktuelt valgte spor i vilkårlig rækkefølge. "Bland musiknumre" vises i informationsruden.
- **[Album]**
Afspiller album i tilfældig rækkefølge, når mere end et album er valgt. Spor på et album afspilles i den optagede rækkefølge. "Bland album" vises i informationsruden.

Knappen [Gentag]:

Udfører gentaget afspilning.

- **[En]**
Afspiller det aktuelle eller valgte spor igen og igen. "Gentag en" vises i informationsruden.
 - **[Alle]**
Afspiller alle aktuelt valgte spor igen og igen. "Gentag alle" vises i informationsruden.
3. Tryk på knappen [BACK] for at vende tilbage til forrige skærm.

Bemærk:

- *Gentaget afspilning kan ikke annulleres. Normalt bør den indstilles til gentaget afspilning af alle.*

□ **Visning af album-artwork på skærmen for iPod-tilstand**

- Standardindstillingen er **TIL**.
1. Tryk på knappen [Tilstand].
 2. Tryk på knappen [Visning af album-artwork] for at aktivere/deaktivere denne funktion.
 3. Tryk på knappen [BACK] for at vende tilbage til forrige skærm.

☐ Valg af spor, som skal afspilles

Du kan specificere sporene, som skal afspilles ved at bruge følgende knapper for kategori:

Knappen [Afspilningslister]:

Anfører alle afspilningslister, som er gemt på iPod'en.

Knappen [Kunstnere]:

Anfører alle kunstnere, som er gemt i iPod'en eller under den specifikke genre.

Knappen [Album]:

Anfører alle album, som er gemt i iPod'en eller under den specifikke kunstner eller komponist.

Knappen [Musiknumre]:

Anfører alle spor, som er gemt på iPod'en.

Knappen [Podcasts]:

Du kan indsnævre sporene, som skal anføres, ved at specificere podcast-navnet.

Knappen [Genrer]:

Anfører de tilgængelige genrer for at indsnævre de kunstnere, som skal anføres.

Knappen [Komponister]:

Anfører alle komponister, som er gemt på iPod'en.

Valg af spor, som skal afspilles fra menuskærmen

1. Tryk på knappen [Menu] for at få vist menuskærmen.



2. Tryk på knappen for den ønskede kategori for at få vist skærmen med den tilsvarende liste.
3. Tryk på knappen for det ønskede punkt, som er anført på skærmen, for at specificere det.
 - Du kan rulle i listen ved at trykke på knappen [▲], [▲], [▼] eller [▼].
 - Når listen over spor for det specificerede album, afspilningslisten eller podcasten vises, starter afspilning af de anførte spor fra det valgte spor, når du vælger et spor.
 - Når listen over spor for musiknumre vises, starter afspilning af alle spor, som er gemt i iPod'en, fra det valgte spor, når du vælger et spor.
 - Når skærmen med den anden liste vises, skal du gentage denne funktion, indtil du vælger de spor, som skal afspilles.

- Hvis du trykker på knappen [Menu], vender enheden tilbage til skærmen med den forrige liste.
- Hvis du trykker på knappen [Afspilles nu], vender enheden tilbage til skærmen med iPod'en.

4. Tryk på knappen [BACK] for at vende tilbage til forrige skærm.

☐ Visning af sporoplysninger

1. Tryk på knappen for det ønskede spor, som du ønsker at få vist informationer om, i ruden med listen over spor.
 - Tryk på knappen [▲], [▲], [▼] eller [▼] for at bladre gennem listen.
2. Tryk på knappen [Info]. Oplysningerne for det pågældende spor vises.



3. Tryk på knappen [BACK] for at vende tilbage til forrige skærm.

Betjening af Bluetooth-lyd

Nogle Bluetooth-mobiltelefoner har lydfunktionerne, og nogle bærbare lydafspillere understøtter Bluetooth-funktionen. I denne vejledning kaldes disse enheder "Bluetooth-lydafspiller".

Dette system kan afspille lyddata, som er gemt i en Bluetooth-lydafspiller.

Bemærk:

- Systemet understøtter profilerne A2DP og AVRCP. Dette system fungerer dog ikke eller fungerer muligvis ikke korrekt med nogle Bluetooth-lydafspillere på grund af deres ydelse eller specifikation. For flere oplysninger om kompatible modeller henvises til hjemmesiden for Honda Access Europe (<http://www.honda-access.com/>).
- Forbindelsen til Bluetooth-lydafspilleren afbrydes med magt, når du begynder at overføre telefonbogsdata fra Bluetooth-telefonen. Forbindelsen oprettes igen automatisk, når overførslen af telefonbogsdataene er afsluttet.
- Forbindelsen til Bluetooth-lydafspilleren oprettes ikke automatisk, når enheden tændes. Tilslut den igen manuelt fra listen over parrede enheder. (side 35).
- Lyden fra Bluetooth-lydafspillere kan blive afbrudt på grund af radiobølger i nærheden.

Valg af Bluetooth-tilstand

1. Tryk på knappen [SOURCE] for at få vist kildemenuen.
2. Tryk på knappen [Bluetooth-lyd] for at vælge tilstanden Bluetooth-lyd. Systemet skifter til tilstanden for Bluetooth-lyd og starter med at søge efter Bluetooth-lydafspillere. Systemet starter afspilning efter noget tid, hvis der oprettes forbindelse til en Bluetooth-lydafspiller.
 - Du kan også vælge tilstanden for Bluetooth-lyd ved at bruge ratfjernbetjeningen.
 - "Knapper på ratfjernbetjeningen" (side 13)

Skærmen for Bluetooth-lyd



Bemærk:

- Nogle Bluetooth-lydafspillere understøtter muligvis ikke, at der sendes oplysninger som albumnavn, titel på musiknummer, navn på kunstner osv. Ved sådanne afspillere vises disse navne/titler ikke.
- Knappen [Tilstand] vises kun, når der tilsluttes en Bluetooth-lydafspiller, som understøtter funktionen lydstyring.

Linje for lydstyring på kortskærm



Registrering af Bluetooth-lydafspiller (parring)

Du kan registrere op til 5 Bluetooth-lydafspillere. Registreringen udføres fra Bluetooth-menuen under indstillingsmenuen. For detaljer se "Bluetooth-indstillinger" (side 35).

Udfør følgende for at registrere Bluetooth-lydafspilleren:

1. Bekræft Bluetooth-informationen, og indtast om nødvendigt din PIN-kode (adgangsnøgle).
2. Par Bluetooth-lydafspilleren.
3. Vælg Bluetooth-lydafspilleren i listen over parrede enheder.

▣ **Styring af Bluetooth-lydafspiller**

Bemærk:

- *Afhængigt af Bluetooth-lydafspillerens specifikationer fungerer alle funktioner muligvis ikke eller muligvis ikke korrekt.*
- *Lejlighedsvist kan afspilningslyde afhængigt af omgivelserne være fragmenteret, eller der kan genereres skiftelyde.*

Afspilning af musik

Afspilningstilstand aktiveres automatisk, når der er oprettet forbindelse til en Bluetooth-lydafspiller.

- Tryk på knappen [▶ Afspil], hvis afspilning ikke starter.

Pause i afspilning

1. Tryk på knappen [|| Afspil] under afspilning. Afspilning sættes på pause.
2. Tryk på knappen [▶ Afspil] eller [|| Afspil] for at genoptage afspilning. Afspilning genoptages.

Spring et spor over (søgning)

1. Tryk på knappen [▲] eller [▼] (TUNER/SPOR) under afspilning. Spor springes over, hver gang du trykker på knappen, og afspilning starter.

Bemærk:

- *Afhængigt af Bluetooth-lydafspilleren skal du muligvis trykke to gange på knappen [▼] for at afspille forrige spor.*

Hurtigt fremad og hurtigt tilbage

1. Hold knappen [▲] eller [▼] (TUNER/SPOR) trykket under afspilning. Systemet skifter til afspilningstilstanden hurtigt tilbage eller hurtigt frem, mens du trykker på knappen. Normal afspilningshastighed genoptages, når du slipper knappen.

▣ **Angiv andre afspilningsfunktioner**

Bemærk:

- *Disse funktioner er muligvis ikke tilgængelige ved nogle Bluetooth-lydafspillere; knappen [Tilstand] vises kun, når der er tilsluttet en Bluetooth-lydafspiller, som understøtter disse funktioner.*

1. Tryk på knappen [Tilstand].
2. Tryk på knappen for den funktion, som du vil afspille.

Knappen [Blandet]:

Udfører blandet afspilning.

- **[Blandet fra]**
Annullerer blandet afspilning. "Blandet fra" vises på skærmen.
- **[Bland alle spor]**
Afspiller alle anførte spor i vilkårlig rækkefølge. "Bland alle spor" vises på skærmen.
- **[Bland gruppe]**
Afspiller grupper i tilfældig rækkefølge, når mere end en gruppe er anført. Spor på en gruppe afspilles i den optagede rækkefølge. "Bland gruppe" vises på skærmen.

Knappen [Gentag]:

Udfører blandet afspilning.

- **[Gentag spor 1]**
Afspiller det aktuelle spor igen og igen. "Gentag spor 1" vises på skærmen.
 - **[Gentag alle spor]**
Afspiller alle anførte spor igen og igen. "Gentag alle spor" vises på skærmen.
 - **[Gentag gruppe]**
Afspiller alle i den aktuelle gruppe igen og igen. "Gentag gruppe" vises på skærmen.
3. Tryk på knappen [BACK] for at vende tilbage til forrige skærm.

Bemærk:

- *Afhængigt af Bluetooth-lydafspilleren kan gentaget afspilning ikke annulleres.*

Betjening af AUX (valgfrit)

Denne funktion bruges, når en ekstraenhed til enheden er tilsluttet.

☐ Valg af AUX-tilstand

1. Tryk på knappen [SOURCE] for at få vist kildemenuen.
2. Tryk på knappen [AUX] for at vælge AUX-tilstand.

Du kan nyde udgangsdata fra den tilsluttede enhed på denne enhed.

- Du kan også vælge AUX-tilstand ved at bruge ratfjernbetjeningen. → "Knapper på ratfjernbetjeningen" (side 13)

☐ Skærmen for AUX-tilstand



☐ Ændring af lydindgangsniveau

Lydindgangsniveauet for AUX-terminalen kan ændres.

- Standardindstillingen er **Høj**.
1. Tryk på knappen [**Lav**], [**Mellem**] eller [**Høj**] for at vælge niveau.
Lav: -4 dB
Mellem: 0 dB
Høj: +6 dB

Telefonbetjeninger

Hvis du opretter forbindelse til din Bluetooth-mobiltelefon, er følgende funktioner tilgængelige på denne enhed:

- Hør dine telefonopkald over bilens højttalere.
- Lav opkald ved hjælp af tastaturet med ti knapper, brug telefonbogsdataene, som er downloadet fra din mobiltelefon, brug opkaldshistorien (fortegnelse over indkommende/udgående opkald), eller brug håndsettets hukommelse (lynopkald).

Bemærk:

- Dette system understøtter profilerne HFP, OPP, A2DP, AVRCP og PBAP. Dette system fungerer dog ikke eller fungerer muligvis ikke korrekt med nogle Bluetooth-mobiltelefoner på grund af deres ydelse eller specifikation. For flere oplysninger om kompatible modeller henvises til hjemmesiden for Honda Access Europe (<http://www.honda-access.com/>).
- Afhængigt af mobiltelefonen skal du muligvis udføre betjening af OPP-overførsel på mobiltelefonen.
- Nogle mobiltelefoner kan muligvis ikke overføre telefonbogsdata.
- Overførsel af telefonbogsdata kan tage lang tid. Under dataoverførsel er det ikke muligt at betjene opkald, der sendes.

☐ Valg af telefontilstand

1. Tryk på knappen [MENU] for at få vist hovedmenuen.
2. Tryk på knappen [Telefon] for at vælge telefontilstand.
Telefonskærmen vises.

☐ Telefonskærm



Bemærk:

- Knapperne til at lave opkald deaktiveres, når der ikke er oprettet forbindelse til en mobiltelefon.

☐ Telefonindstillinger

Bekræft Bluetooth-oplysninger, og indstil PIN-kode (adgangsnøgle)

Du kan bekræfte forskellige oplysninger vedrørende Bluetooth-interfacefunktionen og indstille PIN-koden (adgangsnøgle). Disse funktioner udføres fra Bluetooth-menuen under indstillingsmenuen. → "Bluetooth-indstillinger" (side 35)

Registrering af din mobiltelefon (parring)

Du kan registrere op til 5 mobiltelefoner.

1. Tænd for den mobiltelefon, som du vil registrere.
2. Tryk på knappen [**Par telefon**] for at få vist skærmen for par telefon.
3. Udfør følgende funktioner på din mobiltelefon:
 - Udfør søgefunktioner på Bluetooth-enheder.
 - Angiv enheden med navnet "MIN-BIL" for at registrere dette system i din mobiltelefon.
4. Hvis du bliver bedt om at indtaste PIN-kode (adgangsnøgle) på din mobiltelefon, skal du indtaste samme kode som PIN-koden (adgangsnøglen) indstillet for denne enhed. Hvis du bliver bedt om at vælge funktion på din mobiltelefon, skal du vælge funktionen "**Håndfri**".
Når parringen er udført, indstilles den registrerede mobiltelefon som den aktuelle telefon, og displayet vender tilbage til telefonskærmen.

● Sådan slettes telefonregistreringen

1. Tryk på knappen [**Parrede telefoner**].
2. Tryk på knappen for enheden, som du vil slette.
3. Tryk på knappen [**Slet**].
4. Tryk på knappen [**Ja**] for at slette.

Valg af mobiltelefon

1. Tryk på knappen [**Parrede telefoner**] for at få vist skærmen for valg af telefon.
2. Tryk på knappen for enheden, som du vil bruge.
3. Tryk på knappen [**Tilslut**].
4. Tryk på knappen [**BACK**] for at vende tilbage til forrige skærm.

Ændring af registreret navn for din mobiltelefon

1. Tryk på knappen [**Parrede telefoner**].
2. Tryk på knappen for enheden, hvor du vil ændre det registrerede navn.
3. Tryk på knappen [**Præferencer**].
4. Tryk på knappen [**Enhedsnavn**].

5. Indtast navnet på den ønskede enhed, og tryk derefter på knappen [**OK**].
6. Tryk på knappen [**BACK**] for at vende tilbage til forrige skærm.

☐ Telefonbetjeninger

Lav opkald ved hjælp af tastaturet med ti knapper

1. Tryk på knappen [**Tastatur**] for at få vist tastaturet med ti knapper.
2. Indtast telefonnummer med tastaturet, som vises på skærmen.
3. Tryk på knappen [**OK**] for at ringe det indtastede nummer op.
 - Følgende skærm for telefonafbrydelse vises under telefonopkald.



- Tryk på knappen [**Håndholdt**] for at tale i mobiltelefonen ved at annullere håndfrifunktionen. Tilslut din mobiltelefon igen på telefonskærmen for at vende tilbage til håndfri tilstand.
 - Tryk på knappen [**Lydløs**] for at gøre mikrofonen lydløs. Tryk på knappen [**Annuller lydløs**] for at bruge mikrofonen igen.
4. Tryk på knappen [**Læg på**] for at lægge på, når opkaldet er afsluttet.

Bemærk:

- *Afhængigt af mobiltelefonen afbrydes forbindelsen med systemet muligvis, hvis du skifter til håndholdt tilstand.*
- *Kortet kan vises under opkald ved at trykke på knappen [**MAP**]. Tryk på knappen [**MENU**], og tryk på knappen [**Telefon**] for at vende tilbage til skærmen for telefonafbrydelse.*

Brug af håndsættets telefonbog

Systemet kan downloade telefonbogsdata, som er registreret i den valgte mobiltelefon. Du kan bruge dem til at lave et opkald fra denne enhed.

Bemærk:

- *Nogle mobiltelefoner kan muligvis ikke overføre telefonbogsdata.*
- *Kun telefonbogspunkter med mindst et telefonnummer, som er registreret i de downloadede telefonbogsdata, vises på telefonbogsskærmen.*
- *Nogle mobiltelefoner kan være lang tid om at downloade telefonbogsdata.*

- Forbindelsen til Bluetooth-lydafspilleren afsluttes midlertidigt, mens telefonbogsdataene overføres. Forbindelsen oprettes igen automatisk, når overførslen af telefonbogsdataene er afsluttet.
 - Hvis download af telefonbogsdata afsluttes ved at trykke på knappen [**Annuller**], registreres de telefonbogsdataer, som allerede er overført, normalt.
 - Hvis samme telefonbogsdata som et allerede registreret punkt downloades, registreres punktet dobbelt. Hvis du vil opdatere telefonbogsdataer, anbefales det at slette de registrerede telefonbogsdataer, før telefonbogsdataene downloades.
1. Tryk på knappen [**Håndsettets telefonbog**] for at få vist telefonbogsskærmen.



2. Tryk på knappen [**Download**] for at downloade telefonbogsdata fra din mobiltelefon.
Når bekræftelsesmeddelelsen vises:
 - Tryk på knappen [**Ja**], og udfør derefter OPP-funktionen på din mobiltelefon for at starte overførsel af telefonbogsdataene.
 - Tryk på knappen [**Nej**] på bekræftelsesmeddelelsen for at starte overførsel af telefonbogsdata, hvis OPP-funktionen på din mobiltelefon ikke er nødvendig.
 Når download af data er udført, vender systemet tilbage til telefonbogsskærmen.
3. Tryk på knappen for navnet, som du vil ringe op.
 - Tryk på knappen [**▲**], [**▲**], [**▼**] eller [**▼**] for at bladre gennem listen.
 - Hvis du trykker på alfabetknappen til venstre på skærmen, vises punktet på listen, som starter med det pågældende bogstav.
4. Tryk på nummerknappen, og tryk derefter på knappen [**Ring op**] for at ringe det pågældende nummer op.
Skærmen for telefonafbrydelse vises, og opkaldet starter.
 - Tryk på knappen [**Læg på**] for at lægge på, når opkaldet er afsluttet.

Brug af køretøjets telefonbog

Du kan registrere dine foretrukne numre i køretøjets telefonbogsfortegnelse ved at vælge i telefonbogsdataene, fortegnelsen over indkommende/udgående opkald og indtastede telefonnumre.

- Der kan registreres op til 5 numre.

● Tilføjelse af indtastning i køretøjets telefonbog

1. Tryk på knappen [**Køretøjets telefonbog**] for at få vist skærmen med køretøjets telefonbog.
2. Tryk på knappen [**Tilføj ny**].
3. Tryk på knappen [**Kopier fra opkaldshistorie**], [**Kopier fra håndsettets telefonbog**] eller [**Indtast nummer med tastatur**] for at vælge metode til at angive nummer, og udfør derefter samme betjening, når du laver et opkald.
4. Hvis du trykker på knappen [**OK**] på bekræftelsesmeddelelsen, registreres det anførte nummer i fortegnelsen over foretrukne numre.
 - Du kan redigere/slette de registrerede numre i indstillingsmenuen.

● Lav et opkald ved hjælp af køretøjets telefonbog

1. Tryk på knappen [**Køretøjets telefonbog**] for at få vist skærmen med køretøjets telefonbog.
2. Tryk på knappen for numret, som du vil ringe op.
3. Tryk på knappen [**Ring op**] for at ringe det anførte nummer op.
Skærmen for telefonafbrydelse vises, og opkaldet starter.
 - Tryk på knappen [**Læg på**] for at lægge på, når opkaldet er afsluttet.

Brug af opkaldshistorie

Systemet registrerer automatisk de historiske data for indkommende/udgående opkald. Du kan bekræfte dem og bruge dem til at lave et opkald fra denne enhed.

- Op til 5 udgående opkald og 5 indkommende opkald kan registreres separat for hver registreret mobiltelefon.

Bemærk:

- Hvis du registrerer flere mobiltelefoner og skifter mellem dem, har den aktuelle mobiltelefons fortegnelse over indkommende/udgående opkald ikke fortegnelsen, som er lavet på forrige mobiltelefon.

1. Tryk på knappen [**Opkaldshistorie**].
2. Tryk på knappen [**Udgående**] eller [**Indkommende**] i overensstemmelse med typen på fortegnelseslisten, som du vil have vist.
Den pågældende fortegnelsesliste vises.
 - Tryk på knappen [**BACK**] for at vende tilbage til forrige skærm.
3. Tryk på knappen for fortegnelsen, som du vil ringe op.
4. Tryk på knappen [**Ring op**] for at ringe det anførte nummer op.
Skærmen for telefonafbrydelse vises, og opkaldet starter.
 - Du kan justere lydstyrken for opkaldene.
→ "Lydstyrke- og bipindstillinger" (side 35)
 - Tryk på knappen [**Læg på**] for at lægge på, når opkaldet er afsluttet.

Besvar et opkald

Når et opkald modtages, vises skærmen for telefonafbrydelse.

1. Tryk på knappen [**Besvar**] for at besvare opkaldet.
 - Hvis du trykker på knappen [**Afvis**], afbrydes opkaldet.
2. Tryk på knappen [**Læg på**] for at lægge på, når opkaldet er afsluttet.

Bemærk:

- Lydfunktionen afsluttes midlertidigt under opkaldet, og systemet genoptager lydfunktionens sidste status, når opkaldet er afsluttet.
- Kortet kan vises under opkald ved at trykke på knappen [**MAP**]. Tryk på knappen [**MENU**], og tryk på knappen [**Telefon**] for at vende tilbage til skærmen for telefonafbrydelse.

Betjening af parkeringskamera (valgfrit)

Hvis det valgfrie parkeringskamera er installeret i systemet, vises billedet fra kameraet bag på bilen på skærmen, når bilen sættes i bagegear.

Hvis dit køretøj er forsynet med i-MID-systemet, vises billedet fra kameraet bag på bilen på i-MID-skærmen.



Justering af kamerabilledet

Du kan justere indstillingerne for lysstyrke, farvetone, farve og kontrast for billedet fra kameraet bag på bilen, som vises på skærmen.

- Justeringsområde: -16 til 16

1. Tryk på knappen [**MENU**]
2. Tryk på den ønskede knap for at justere niveauet.

Knappen [**Lysstyrke**]:

- [**+**]
Gør billedet lysere.
- [**-**]
Gør billedet mørkere.

Knappen [**Farvetone**]:

- [**+**]
Øger grøn.
- [**-**]
Øger rød.

Knappen [**Farve**]:

- [**+**]
Øger farvedybden.
- [**-**]
Reducerer farvedybden.

Knappen [**Kontrast**]:

- [**+**]
Øger kontrasten.
- [**-**]
Reducerer kontrasten.



4. Systemindstilling

Du kan indstille forskellige indstillinger i systemet fra indstillingsmenuen.

Skærmen Indstillinger



Skærmen Indstillinger – andet



1. Tryk på knappen [**MENU**]
Hovedmenuen vises.
2. Tryk på knappen [**Indstillinger**].
Indstillingsskærmen vises.
Hvis du trykker på knappen [**Andet**],
vises skærmen Indstillinger – andet.

Navigationssystemindstillinger

Når du trykker på knappen [**Navigation**] i menuen Indstillinger, kan du indstille forskellige indstillinger eller bekræfte oplysningerne vedrørende navigationsfunktionen. For yderligere oplysninger se "5. Navigationssystemindstillinger" (side 67).

Lydeffektindstillinger

Når du trykker på knappen [**Lydeffekter**] i indstillingsmenuen, kan du justere forskellige lydeffektindstillinger.

Justering af fading/balance

1. Tryk på knappen [**Front**] eller [**Bag**] i ruden for fading/balance for at justere fading-niveauet.
 - Standardindstillingen er **0**.
 - Justeringsområde: front 5 til bag 5.**Knappen [Front]:**
Fremhæver lyden fra fronthøjtalerne.
Knappen [Bag]:
Fremhæver lyden fra baghøjtalerne.
2. Tryk på knappen [**Venstre**] eller [**Højre**] i ruden for fading/balance for at justere balanceniveauet.
 - Standardindstillingen er **0**.
 - Justeringsområde: venstre 5 til højre 5.**Knappen [Venstre]:**
Fremhæver lyden fra de venstre højtalere.
Knappen [Højre]:
Fremhæver lyden fra de højre højtalere.

Justering af grafisk equalizer

Du kan justere lydtonen ved at bruge funktionen grafisk equalizer.

Vælg blandt standardforudindstillingerne

1. Tryk på knappen [**Vælg**] i ruden for grafisk equalizer.
2. Vælg en standardforudindstilling ved at trykke på knappen [**Bas B**], [**Høj B**], [**Akustisk**], [**Kraftigt**], [**Blødt**] eller [**Fladt**].

Registrer de brugerdefinerede forudindstillinger

1. Tryk på knappen [**Vælg**] i ruden for grafisk equalizer.
2. Tryk på knappen for den ønskede bruger for at vælge de brugerdefinerede forudindstillinger, der skal registreres, og tryk derefter på knappen [**Justér**].
3. Tryk på knappen [**▲**] eller [**▼**] under frekvensen, hvor du vil justere niveauet.
 - Frekvens: 60 Hz, 250 Hz, 1 kHz, 4 kHz, 16 kHz
 - Niveau: -6 til +6

❑ **Funktionen lydindtryk**

Funktionen lydindtryk øger niveauet for de høje og lave frekvenser i overensstemmelse med lydstyrkeindstillingen.

1. Tryk på knappen [**TIL**] i ruden for lydindtryk for at aktivere/deaktivere funktionen lydindtryk.

Telefonindstillinger

Når du trykker på knappen [**Telefon**] i indstillingsmenuen, kan du indstille forskellige funktioner vedrørende telefonfunktionen.

❑ **Redigering af køretøjets telefonbog**

● **Tilføjelse til køretøjets telefonbog**

1. Tryk på knappen [**Rediger køretøjets telefonbog**] for at få vist skærmen til redigering af køretøjets telefonbog.
2. Tryk på knappen [**Tilføj ny**].
3. Tryk på knappen [**Kopier fra opkaldshistorie**], [**Kopier fra håndsættets telefonbog**] eller [**Indtast nummer med tastatur**] for at vælge metode til at angive nummer, og udfør derefter samme betjening, når du laver et opkald.

4. Tryk på det ønskede menupunkt for at indstille.

Knappen [Indtastning #]:

Vælger knappen for punktet for at registrere nummeret.

Knappen [Navn]:

Du kan redigere navnet på nummeret.

Knappen [Nummer]:

Du kan redigere telefonnummeret, som skal registreres.

Knappen [Type]:

Du kan specificere typen på nummeret blandt følgende typer:

- [**Mobil**]
- [**Generelt**]
- [**Hjemme**]
- [**Kontor**]
- [**Andet**]

5. Tryk på knappen [**OK**] for at registrere nummeret.

● **Redigering/sletning af indtastningen**

1. Tryk på knappen [**Rediger køretøjets telefonbog**] for at få vist skærmen til redigering af køretøjets telefonbog.
2. Tryk på knappen for det ønskede nummer, som du vil redigere eller slette.
3. Tryk på knappen [**Præference**] for at redigere nummeret.
Rediger de registrerede oplysninger, og tryk derefter på knappen [**OK**].
4. Tryk på knappen [**Slet**] for at slette nummeret.
Tryk på knappen [**Ja**] for at udføre sletningen.

❑ **Opkaldshistorik**

1. Tryk på knappen [**Opkaldshistorik**] for at få vist skærmen med opkaldshistorik.
2. Tryk på knappen [**Udgående**] eller [**Indkommende**] i overensstemmelse med typen på fortegnelseslisten, som du vil have redigeret.
3. Tryk på knappen for fortegnelsen, som du vil redigere.
4. Tryk på den ønskede knap på skærmen for at redigere.

Knappen [Køretøjets telefonbog]:

Registrerer nummeret i køretøjets telefonbog. Du kan redigere oplysningerne om nummeret.

Knappen [Slet]:

Sletter nummeret. Tryk på knappen [**Ja**] for at slette.

❑ **Føje nye kontakter til håndsættets telefonbog**

1. Tryk på knappen [**Download håndsættets telefonbog**] for at få vist skærmen til download af håndsættets telefonbog.
2. Tryk på knappen på skærmen for at registrere i håndsættets telefonbog.

Knappen [Download hele telefonbogen]:

Registrerer telefonbogsdataene, som er downloadet fra mobiltelefonen, til håndsættets telefonbog. Alle numre i telefonbogen erstattes.

Knappen [Download indtastning 1]:

Registrerer specifikke telefonbogsdata, som er downloadet fra mobiltelefonen, til håndsættets telefonbog.

Knappen [Downloadet liste]:

Skærmen med håndsættets telefonbog vises. Du kan specificere nummeret, som skal registreres i håndsættets telefonbog.

❑ **Sletning af telefonoplysninger**

1. Tryk på knappen [**Slet telefonoplysninger**] for at få vist skærmen for slet telefonoplysninger.
2. Tryk på knappen for punktet, som du vil slette.

Knappen [Køretøjets telefonbog]:

Du kan slette alle numre eller specificerede numre, som er registreret i køretøjets telefonbog.

Knappen [Opkaldshistorik]:

Du kan slette alle numre eller specificerede numre, som er optaget i opkaldshistorikken.

Knappen [Håndsættets telefonbog]:

Du kan slette alle numre eller specificerede numre, som er registreret i håndsættets telefonbog.

Knappen [Slet alle telefonoplysninger]:

Du kan slette alle numre, som er registreret i systemet.

Bluetooth-indstillinger

Når du trykker på knappen **[Bluetooth]** i indstillingsmenuen, kan du indstille forskellige funktioner vedrørende Bluetooth-funktionen.

❑ **Aktivering af Bluetooth-funktionen**

1. Tryk på knappen **[Bluetooth]** for at aktivere/deaktivere Bluetooth-funktionen.

❑ **Parring af Bluetooth-enheden**

1. Tænd for den mobiltelefon eller Bluetooth-lydafspiller, som du vil registrere.
2. Tryk på knappen **[Par Bluetooth-enhed]**.
3. Tryk på knappen **[Ja]**, når du registrerer mobiltelefonen, eller på knappen **[Nej]**, når du registrerer Bluetooth-lydafspilleren.
4. Udfør følgende funktioner på din mobiltelefon eller Bluetooth-lydafspiller:
 - Udfør søgefunktioner på Bluetooth-enheder.
 - Specificer enheden kaldet "MIN-BIL" for at registrere din enhed.
5. Hvis du bliver bedt om at indtaste PIN-kode (adgangsnøgle) på din enhed, skal du indtaste samme kode som PIN-koden (adgangsnøglen) indstillet for denne enhed. Hvis du bliver bedt om at vælge funktion, skal du vælge de funktioner, som du vil bruge. Når parringen er gennemført, er den registrerede enhed indstillet som den aktuelle telefon eller lydenhed.

❑ **Betjening af listen over parrede enheder**

1. Tryk på knappen **[Liste over parrede enheder]** for at få vist skærmen med listen over parrede enheder.
2. Tryk på knappen **[Håndfri]** eller **[Lyd]** for at få vist listen over enheder.
3. Tryk på knappen for de enheder, som du vil bruge.
4. Tryk på knappen **[Tilslut]** for at parre den anførte enhed.
 - Du kan bekræfte oplysningerne om enheden ved at trykke på knappen **[Præferencer]**.
 - Tryk på knappen **[Slet]** for at slette registreringen af den anførte enhed.

❑ **Bekræftelse/redigering af Bluetooth-oplysninger**

1. Tryk på knappen **[Rediger Bluetooth-oplysninger]** for at få vist skærmen til redigering af Bluetooth-oplysninger.
2. For at ændre PIN-kode (adgangsnøgle) skal du trykke på knappen **[PIN-kode]**, indtaste den ønskede PIN-kode (adgangsnøgle) og derefter trykke på knappen **[OK]**.
3. For at ændre navnet på enheden skal du trykke på **[Enhedens navn]**, indtaste det ønskede navn for enheden og derefter trykke på knappen **[OK]**.
4. Tryk på knappen **[BACK]** for at vende tilbage til forrige skærm.

Lydstyrke- og bipindstillinger

Du kan ændre lydstyrkeindstillinger og andre bipindstillinger.

1. Tryk på knappen **[Lydstyrke og bip]**. Menuen for lydstyrke og bip vises.
2. Tryk på det ønskede menupunkt for at indstille.
 - Knappen [Vejledningsstemme]:** Indstiller, om stemmevejledningen skal aktiveres.
 - Knappen [Vejledningens lydstyrke]:** Justerer lydstyrken for stemmevejledningen.
 - Knappen [Stemme-SVC]:** Justerer funktionens følsomhed, så vejledningens lydstyrke ændres i overensstemmelse med køretøjets hastighed.
 - Knappen [Lyd-SVC]:** Justerer funktionens følsomhed, så lydstyrken ændres i overensstemmelse med køretøjets hastighed.
 - Knappen [Telefonens lydstyrke]:**
 - **[Telefonens ringestyrke]** Justerer telefonens ringestyrke.
 - **[Telefonens indkommende lydstyrke]** Justerer lydstyrken for indkommende opkald.
 - **[Telefonens udgående lydstyrke]** Justerer lydstyrken for udgående opkald.
 - **[Køretøjets ringetone]** Indstiller, om ringetonen skal udsendes gennem køretøjets højttalere.
 - Knappen [Knaplyd]:** Indstiller, om lyd ved betjening af knapper skal aktiveres.

Justering af display

Hvis du trykker på knappen [**Display**] i indstillingsmenuen, kan du justere lysstyrkeniveauet for displayet.

Bemærk:

- *Justeringen af lysstyrkeniveauet tager udgangspunkt i den aktuelle skærmfarve.*

1. Tryk på knappen [**Display**].
Skærmen til justering af displayet vises.
2. Tryk på knappen [**+**] eller [**-**] for at justere lysstyrkeniveauet.

Knappen [**+**]:

Gør billedet lysere.

Knappen [**-**]:

Gør billedet mørkere.

Indstilling af ur

Du kan indstille forskellige indstillinger vedrørende uret.

1. Tryk på knappen [**Ur**].
Skærmen for uret vises.
2. Tryk på det ønskede menupunkt for at indstille.

Knappen [**Ur på skærmen**]:

Indstil, om uret skal vises på kortskærmen.

Knappen [**Urformat (24h)**]:

Ændrer urformat til 12-timers-/24-timers-system.

Knappen [**Ændre (time)**]:

Justerer manuelt den aktuelle time. Hvis du trykker på knappen [**+**] eller [**-**], ændres tiden med 1 time.

Knappen [**Ændre (min.)**]:

Justerer manuelt det aktuelle minut. Hvis du trykker på knappen [**+**] eller [**-**], ændres tiden med 1 minut.

Knappen [**Sommertid**]:

Indstil, om funktionen sommertid skal aktiveres.

- [**TIL**]
Aktiverer funktionen sommertid.
- [**FRA**]
Deaktiverer funktionen sommertid.
- [**Auto**]
Funktionen sommertid aktiveres automatisk.

Knappen [**Tidszone**]:

Indstiller tidszone. Du kan vælge i listen over regioner inklusive knappen [**Auto**]. Hvis du vælger knappen [**Auto**], ændres uret automatisk til tidszonen for landet, som køretøjet befinder sig i.

Sprogindstilling

Du kan ændre sproget, som bruges i systemet og skærmen for ansvarsfraskrivelse.

▣ **Indstilling af systemets sprog**

Ved "**Engelsk**" kan du også vælge distanceenhed (km/mil).

1. Tryk på knappen [**Andet**].
2. Tryk på knappen [**Sprog**].
3. Tryk på knappen [**Sprog**].
4. Tryk på knappen for det ønskede sprog for at indstille.

Du kan vælge sproget blandt følgende knapper for sprog.

Knappen [**English (mile)**]

Knappen [**English (km)**]

Knappen [**Français**]

Knappen [**Deutsch**]

Knappen [**Italiano**]

Knappen [**Nederlands**]

Knappen [**Português**]

Knappen [**Español**]

Knappen [**Dansk**]

Knappen [**Svenska**]

Knappen [**Norsk**]

Knappen [**Suomalainen**]

Knappen [**polski**]

Bemærk:

- *For andre sprog end engelsk vises afstande ved hjælp af det metriske system.*

▣ **Indstilling af sprog for ansvarsfraskrivelse**

1. Tryk på knappen [**Andet**].
2. Tryk på knappen [**Sprog**].
3. Tryk på knappen [**Sprog for ansvarsfraskrivelse**].
4. Tryk på knappen for det ønskede sprog for at indstille.

Du kan vælge sproget blandt følgende knapper for sprog.

Knappen [**English**]

Knappen [**Français**]

Knappen [**Deutsch**]

Knappen [**Italiano**]

Knappen [**Nederlands**]

Knappen [**Português**]

Knappen [**Español**]

Knappen [**Dansk**]

Knappen [**Svenska**]

Knappen [**Norsk**]

Knappen [**Suomalainen**]

Knappen [**Русский**]

Knappen [**Български**]

Knappen [**hrvatski**]

Knappen [**Čeština**]

Knappen [eesti]
 Knappen [Ελληνικά]
 Knappen [Magyar]
 Knappen [Latviešu]
 Knappen [Lietuvių]
 Knappen [polski]
 Knappen [Română]
 Knappen [Slovenčina]
 Knappen [Slovenščina]

Indstilling af tastaturindtastning

Du kan ændre tastaturlayoutet, som bruges for navnets indtastning.

1. Tryk på knappen [Andet].
2. Tryk på knappen [Tastaturindtastning].
3. Tryk på knappen for det ønskede punkt for at vælge tastaturlayoutet.
 Knappen [QWERTY]
 Knappen [ABCDEF]

Indstilling af antityveri

Systemet har følgende to antityverifunktioner for at forhindre tyveri:

● Indikator for antityveri

Når enheden er slukket, lyser indikatoren for antityveri for at informere om, at systemet er forsynet med antityverifunktionen. Det forbedrer antityverifunktionens effekt.

● Antityverifunktion

Når enheden tændes, efter at den er blevet fjernet fra køretøjet, kræver systemet, at den forudindstillede 4-cifrede sikkerhedskode skal indtastes. Det forhindrer et tyveri, idet betjening af enheden deaktiveres ved tyveri.

□ Indstilling af indikator for antityveri

1. Tryk på knappen [Andet].
2. Tryk på knappen [Antityveri].
3. Tryk på knappen [Indikator for antityveri] for at aktivere eller deaktivere funktionen indikator for antityveri.

□ Aktivering af antityverifunktionen

1. Tryk på knappen [Andet].
2. Tryk på knappen [Antityveri].
3. Tryk på knappen [Aktivering af antityveri] for at aktivere antityverifunktionen. En advarselsskærm vises.
4. Tryk på knappen [OK] for at få vist skærmen til indstilling af sikkerhedskode.

5. Indtast din 4-cifrede sikkerhedskode ved at trykke på knapperne [0] til [9] og derefter trykke på knappen [OK].
6. Tryk på knappen [OK], når en bekræftelsesskærm vises.
7. Indtast den samme 4-cifrede sikkerhedskode igen for at bekræfte, og tryk derefter på knappen [OK].
 Antityverifunktionen er aktiveret.

□ Annullering af antityverifunktionen

1. Tryk på knappen [Andet].
2. Tryk på knappen [Antityveri].
3. Tryk på knappen [Aktivering af antityveri] for at annullere antityverifunktionen. Skærmen til annullering af sikkerhedskoden vises.
4. Indtast din 4-cifrede sikkerhedskode, som aktuelt er indstillet, ved at trykke på knapperne [0] til [9] og derefter trykke på knappen [OK].
 Antityverifunktionen annulleres, når sikkerhedskoden indtastes korrekt.

Bemærk:

- Hvis du indtaster en forkert sikkerhedskode, vises meddelelsen "Sikkerhedskode er ikke korrekt" i 5 sekunder. Hvis det mislykkes at indtaste sikkerhedskoden 3 gange, kan sikkerhedskoden ikke indtastes i noget tid.
- Hvis du har glemt din sikkerhedskode, skal du kontakte en autoriseret Honda-forhandler.

Nulstilling til fabriksindstillingerne

Du kan nulstille alle indstillinger, så de vender tilbage til standardindstillingerne fra fabrikkens side.

Bemærk:

- Når systemet nulstilles til fabriksindstillingerne, slettes alle gemte data undtagen den opdaterede systemsoftware og kortdata.
1. Tryk på knappen [Andet].
 2. Tryk på knappen [Nulstil til fabriksindstilling].
 3. Tryk på knappen [Ja] på den viste bekræftelsesskærm.

Kortopdatering

Kontakt en autoriseret Honda-forhandler for at opdatere systemets software og kortdataene.

Referat af indstillingerne

- Standardindstillingerne er vist med fed skrift.

| Navn på indstillingspunkter | | Indstillinger | |
|-----------------------------|-------------------------------------|---|--|
| Lydeffekter | Fading/balance | Fading: front 5 til bag 5 (0) Balance: venstre 5 til højre 5 (0) | |
| | Grafisk equalizer | Standardforudindstillinger | Bas B, Høj B, Akustisk, Kraftigt, Blødt, Fladt |
| | | Brugerdefinerede forudindstillinger | 6 brugerindstillinger: • Frekvens: 60, 250, 1k, 4k, 16k (Hz) • Niveau: -6 til +6 |
| | Lydindtryk | TIL, FRA | |
| Telefon | Redigering af køretøjets telefonbog | (Ingen) | |
| | Opkaldshistorik | (Ingen) | |
| | Download af håndsettets telefonbog | Download af hele telefonbogen | (Ingen) |
| | | Download af indtastning 1 | (Ingen) |
| | | Downloadet liste | (Ingen) |
| | Sletning af telefonoplysninger | — | |
| Bluetooth | Bluetooth | TIL, FRA | |
| | Parring af Bluetooth-enhed | (Registrerer en Bluetooth-enhed.) | |
| | Liste over parrede enheder | (Ingen) | |
| | Redigering af Bluetooth-oplysninger | PIN-kode | 1212 |
| | | Enhedens navn | MIN-BIL |
| Enhedens adresse | | (Den faste adresse på enheden vises.) | |
| Lydstyrke og bip | Vejledningsstemme | TIL, FRA | |
| | Vejledningens lydstyrke | 1 til 16 (6) | |
| | Stemme-SVC | FRA til 3 (2) | |
| | Lyd-SVC | FRA til 3 (2) | |
| | Telefonens lydstyrke | Telefonens ringestyrke | 1 til 40 (9) |
| | | Telefonens indkommende lydstyrke | 1 til 40 (9) |
| | | Telefonens udgående lydstyrke | 1 til 5 (3) |
| | | Køretøjets ringetone | TIL, FRA |
| | Knaplyd | TIL, FRA | |
| Display | Lysstyrke | 0 til 32 (29 for dag/ 3 for nat) | |

| Navn på indstillingspunkter | | Indstillinger | |
|-----------------------------|------------------------------------|---|---|
| Ur | Ur på skærmen | TIL, FRA | |
| | Urformat (24h) | TIL, FRA | |
| | Ændre (time) | -12 til 12 h (0 h) | |
| | Ændre (min.) | -59 til 59 min. (0 min.) | |
| | Sommertid | TIL, FRA, Auto | |
| | Tidszone | Auto , Eniwetok/Kwajalein, Midway Island/Samoa, Hawaii, Alaska, Stillehavet, Arizona, Mountain, Centralamerika, Central, Mexico City, Saskatchewan, Bogota/Lima, Øst, Indiana, Atlantic, Caracas/La Paz, Santiago, Newfoundland, Brasilien, Buenos Aires/Georgetown, Greenland, Midt-Atlanterhavet, Azorerne, Cape Verde Is, Casablanca/Monrovia, London, Amsterdam, Beograd, Paris, Sarajevo, Vest Centralafrika, Athen, Istanbul, Bukarest, Cairo, Harare, Helsingfors, Jerusalem, Bagdad, Kuwait, Moskva, Nairobi, Teheran, Abu Dhabi, Baku, Kabul, Yekaterinburg, Islamabad, Calcutta, Kathmandu, Almaty, Astana, Sri Jayawardenepura Kotte, Novosibirsk, Yangon, Bangkok, Krasnoyarsk, Beijing, Irkutsk, Kuala Lumpur, Perth, Tokyo, Seoul, Yakutsk, Adelaide, Darwin, Brisbane, Canberra, Guam, Hobart, Vladivostok, Magadan, Auckland, Nuku'alofa | |
| Andet | Sprog | Sprog | English (mile), English (km) , Français, Deutsch, Italiano, Nederlands, Português, Español, Dansk, Svenska, Norsk, Suomalainen, polski |
| | | Sprog for ansvarsfraskrivelse | English , Français, Deutsch, Italiano, Nederlands, Português, Español, Dansk, Svenska, Norsk, Suomalainen, Русский, Български, hrvatski, Čeština, eesti, Ελληνικά, Magyar, Latviešu, Lietuvių, polski, Română, Slovenčina, Slovenščina |
| | Tastaturindtastning | | QWERTY, ABCDEF |
| | Antityveri | Indikator for antityveri | TIL, FRA |
| | | Aktivering af antityveri | TIL, FRA |
| | Nulstilling til fabriksindstilling | | (Nulstiller alle indstillingspunkter til de oprindelige værdier.) |
| | Kortopdatering | | (Opdaterer kortdataene.) |

Tildeling af funktion til knappen **OPTION**

Du kan tildele knappen [**OPTION**] en funktion. Du kan hente den tildelte funktion frem ved ganske enkelt at trykke på knappen [**OPTION**].

1. Tryk på knappen [**OPTION**] i mere end 1,5 sekunder for at få vist skærmen til tildeling af knappen **OPTION**.



2. Tryk på knappen for det ønskede punkt for at tildele den pågældende funktion til knappen [**OPTION**].

Knappen [Telefonmenu]:

Åbner telefonskærmen.

Knappen [Kør hjem]:

Indstiller din registrerede hjemmeposition som destination.

Knappen [Vejledningsstemme]:

Indstiller, om stemmevejledningen skal aktiveres.

Knappen [Annuller/genoptag rute]:

Annullerer den aktuelle rute, eller genoptager forrige rute.

Knappen [Dag/nat]:

Ændrer skærmens lysstyrke mellem dag og nat.

3. Tryk på knappen [**BACK**] for at vende tilbage til forrige skærm.

Navigation

I dette afsnit beskrives, hvordan du betjener navigationssystemet, så du kan identificere køretøjets position og finde den destination, som du søger, samtidigt med, at systemet giver dig nyttige oplysninger om aktuelle trafikale situationer og interessante steder i nærheden.

1. Grundlæggende betjening

Se "1. Grundlæggende betjening" (side 8) i afsnittet "Lyd" for at se, hvordan du tænder/slukker og se detaljer om knapper på betjeningspanelet.

Skift betjeningstilstand

Tryk på knappen [MAP] for at skifte til navigationsskærmen fra lydskærmen.

Menutyper og betjening

I dette afsnit forklares de forskellige typiske menuskærme på berøringspanelet og deres funktion.

☐ Hovedmenu

Hvis du trykker på knappen [MENU], vises hovedmenuen. Tryk på det ønskede menupunkt for at få vist den enkelte menu.



Knappen [🎯 Destination]:

Viser destinationsmenuen.

→ "Skitsering af procedurer for destinationsindtastning" (side 51),
"2. Indtastning af destination" (side 54)

Knappen [🗺️ Rute]:

Viser rutemenuen.

→ "Ændring/redigering af ruteindstillinger" (side 60)

Knappen [🔧 Indstillinger]:

Viser indstillingsmenuen.

→ "5. Navigationssystemindstillinger" (side 67)

Knappen [📄 Information]:

Viser informationsmenuen.

→ "Visning af informationer" (side 51),
"4. Trafikoplysninger" (side 64)

Knappen [📞 Telefon]:

Viser telefonmenuen.

→ "Telefonbetjening" (side 29)

Knappen [🌙] (Dag/nat):

Systemet har to skærmtilstande: dag og nat. Normalt skifter disse tilstande i forbindelse med bilens lysstatus (automatisk tilstand). Du kan skifte midlertidigt mellem tilstandene ved at trykke på denne knap. Indstillingen vender tilbage til automatisk tilstand, når enheden slukkes. Linjen for lysstyrkeforholdet vises nederst på skærmen i ca. 5 sekunder. Hvis du trykker på knappen [◀] eller [▶] øges/reduceres lysstyrken for den aktuelle tilstand.

☐ Kortmenu (menu på aktuelt positionskort)

Tryk på knappen [Kortmenu] på kortskærmen for at få vist kortmenuen på venstre side af skærmen. Du kan gemme den aktuelle position i adressebogen eller ændre kortets udseende.



Knappen [BACK]:

Vend tilbage til kortskærmen

Knappen [Hurtigt POI]:

Viser kategoriskærmen med interessepunkter i nærheden af den aktuelle position.

Knappen [Gem position]:

Registrer den aktuelle position i adressebogen.

☐ **Positionsmenu** (menu på rullekort)

Når du har rullet med kortet ved at trykke på kortskærmen, skal du trykke på knappen **[Kortmenu]** på skærmen for at få vist positionsmenuen i venstre side af skærmen. Du kan indstille positionen under cursoren i midten af skærmen som destination eller gemme den i adressebogen.



Knappen [BACK]:

Vender tilbage til skærmen med kortet, som du kan rulle med, før du trykkede på knappen **[Kortmenu]**.

Knappen [Ny destination]:

Indstiller positionen under cursoren som destination. Hvis der allerede er indstillet en destination, annulleres den gamle destination, lige så snart den nye destination er indstillet.

Knappen [Føj til rute]:

Hvis en anden position allerede er indstillet som destination, kan du indstille positionen under cursoren som vejpunkt. Hvis du trykker på denne knap, vises skærmen Rediger rute. Angiv den ønskede rækkefølge, som punkterne skal passeres i, for at indstille positionen som et vejpunkt. → "Rediger ruten" (side 61)

Knappen [Hurtigt POI]:

Viser kategoriskærmen med interessepunkter i nærheden af positionen under cursoren.

Knappen [Gem position]:

Registrerer positionen under cursoren i adressebogen.

Knappen [Slet]:

Hvis cursoren er rettet mod en gemt position eller Hjemme-positionen, slettes positionen fra adressebogen, hvis du trykker på denne knap. Hvis du trykker på denne knap, slettes den aktuelt indstillede destination eller vejpunkter ligeledes, når cursoren er rettet mod dem.

Funktioner for kortskærm

☐ **Korttyper**

Der er to korttyper: 2D-kort og 3D-kort. Nogle funktioner er forskellige afhængigt af korttypen som f.eks. metoden at rulle med kortet på.

● **2D-kort**



2D-kort er en kortskærm, hvor kortet er plant ligesom kort i et atlas. Det egner sig til at søge efter en destination og bekræfte en vej eller rute.

● **3D-kort**



3D-kort er en kortskærm, hvor der bruges en visningsposition over køretøjet, mens man ser i den retning, som køretøjet kører. Det egner sig til at forstå retningsbilledet, da retningsperspektiv kan justeres efter ønske.

Derudover kan du få vist to typer kort på samme tid på en opdelt skærm, og du kan ændre kortets retning og kortets størrelse. Du kan ændre kortets udseende, så det stemmer overens med dine præferencer. → "Rulning af kort" (side 48), "Ændring af kortets udseende" (side 49)

❑ Indikatorer på kortet

Indikatorer, som vises på kortskærmen, er forskellige afhængigt af betingelserne på det givne tidspunkt. I dette afsnit forklares hovedindikatorerne, som vises på kortskærmen.

Indikatorer på kortet for den aktuelle position



① TMC-indikator

TMC-indikatoren bliver grøn, når der modtages TMC-oplysninger.

→ "4. Trafikoplysninger" (side 64)

② Ikon for grænsepassage

Vises, når du passerer en grænse.

→ "Knappen [Bemærk grænsepassage]:" (side 50)

③ Ur

Viser det aktuelle klokkeslæt.

④ Lydknap

Viser skærmen for lydtilstand for den aktuelle kildetilstand.

Bogstaver, som vises på knappen, varierer afhængigt af den aktuelle kildetilstand.

⑤ Knappen []

Viser linjen for lydstyring for den aktuelle kildetilstand.

⑥ Aktuelt vejnavn

Viser navnet på den aktuelle vej.

⑦ Mærke for køretøj

Angiver køretøjets aktuelle position og retning.

⑧ Knappen [] (Vis)

Tryk på denne knap for at ændre kortets udseende. → "Ændring af kortets udseende" (side 49)

⑨ Ikon for hastighedsbegrænsning

Generelt viser ikonet hastighedsbegrænsningen på den aktuelle hovedvej, hvis hastighedsdataene leveres af en kortdatabase.

Hvis hastighedsdataene ændres, ændres tallene på ikonet, og indikatoren blinker i nogle få sekunder.

→ "Knappen [Bemærk hastighedsbegrænsning]:" (side 50)

⑩ Knapperne [-] (Zoom ud)/[+] (Zoom ind)

Formindsker/øger kortskalaen. Linjen med skalaen vises i omkring 3 sekunder.

Bliv ved med at trykke på disse knapper for at skifte til tilstanden Fri zoom. → "Zoom ind/ud på kortet" (side 48)

⑪ Mærke for kortets retning

Angiver kortets retning. Du kan ændre kortets retning mellem Pege op og Nord op ved at trykke på dette ikon. → "Knappen for kortretning:" (side 50)

⑫ Kortskala

Angiver skalaen på kortet, som aktuelt vises.

⑬ Knappen [Kortmenu]

Viser kortmenuen. Du kan gemme den aktuelle position i adressebogen eller ændre kortets udseende. → "Kortmenu (menu på aktuelt positionskort)" (side 42)

Indikatorer på rullekortet

Indikatorer vises, når du har rullet med kortet.

Mens du ruller med kortet, vises kun rullekursoren på kortet.



① Positionsoplysninger

Hvis du flytter cursoren til en Gemt position, destination eller et vejpunkt, vises navnet på stedet.

Hvis TMC-ikonet vises sammen med cursoren, vises TMC-oplysningerne.

② Rullecursor

Vises, når du ruller med kortet.

③ Knappen [BACK]

Vender tilbage til kortet med den aktuelle position.

④ **Knappen [🏠] (Langsom rulning)/[📍] (Hurtig rulning)**

Vises kun på 2D-kortet. Ændrer rulletilstand mellem Langsom rulning og Hurtig rulning.

→ "Rulning af kort" (side 48)

⑤ Viser navnet på gaden under cursoren.

⑥ **Knappen [Kortmenu]**

Viser Positionsmenuen. Du kan indstille positionen under cursoren som destination eller gemme denne position. → "Positionsmenu (menu på rullekort)" (side 43)

Indikatorer, som vises under tilstanden rutevejledning

Når en destination er indstillet og kørslen er påbegyndt, vises rutevejledningen og forskellige vejledningsoplysninger på kortet.

→ "Skærmfunktioner for rutevejledning" (side 59)



① **Visning af pil for mindre retningsændring**

Viser retningsændringen og afstanden til næste vejledningspunkt.

② **Navnet på næste krydsende vej og afstanden derhen**

Afstanden til næste kryds i vejledningen og navnet på den næste krydsende vej vises, når du er omkring 600 m (2 km på motorvej) fra krydset.

③ **Forventet ankomsttid og afstand til vejpunkt/destination**

Den forventede ankomsttid til næste vejpunkt eller destination og afstanden fra den aktuelle position til næste vejpunkt eller destination vises.

④ **Vejledningspunkt**

Angiver vejledningspunktet.

⑤ **Destinationens retning**

Angiver retningen til destinationen fra den aktuelle position.

⑥ **Vejledningsrute**

Vejledningsruten til destinationen vises.

☐ Kortsymboler



























Navigationssystemet angiver oplysninger som veje og faciliteter ved hjælp af symboler og farver.

Vejenes farver

| | | | |
|-------------|---|---|--------|
| Motorveje | : |  | (Rød) |
| Hovedveje | : |  | (Brun) |
| Mindre veje | : |  | (Grå) |
| Færgeruter | : |  | (Blå) |







Kortsymboler (eksempler)

Følgende kortsymboler vises på kortet (afhænger af zoomniveauet på kortskalaen).

| | | | | | |
|---|-------------------|---|----------------------------------|---|------------------------------|
|  | Lufthavn |  | Parkér & rejs |  | Politistation |
|  | Færge/togterminal |  | Videnskabsmuseum/ kunstmuseum |  | Bank |
|  | Golfbane |  | Historisk sted |  | Restaurant |
|  | Sportsanlæg |  | Militærbase |  | Supermarked |
|  | Rekreativt område |  | Bilpark |  | Biludlejningsfirma |
|  | Kommunekontor |  | Hovedbanegård |  | Turistinformation |
|  | Indkøbscenter |  | Station |  | Universitet eller college |
|  | Parkeringsplads |  | Bibliotek |  | Andre faciliteter |
|  | Parkeringshus |  | Domstol | | |

Ikoner for vartegn (afhænger af zoomniveauet på kortskalaen)

Ikoner for vartegn vises på kortskærmen med Vejkryds osv. Du kan indstille, om de skal vises eller ej.
→ "Visning af ikon for vartegn" (side 70)

| | | | | | |
|---|----------------|---|-------------|---|------------|
|  | Bilforhandlere |  | Tankstation |  | Restaurant |
|  | Serviceområde |  | Hotel |  | Hospital |

☐ **Symboler for TMC-trafikoplysninger**

Når systemet modtager RDS-TMC-trafikoplysninger, vises detaljerede TMC-trafikoplysninger om ruten på kortet. TMC-trafikoplysninger vises på kortet med symboler og oplysninger om kødannelse i farver.
 → "4. Trafikoplysninger" (side 64)

Eksempel på viste TMC-trafikoplysninger (afhænger af zoomniveauet på kortskalaen)

● **Kortskærm over aktuel position med trafikoplysninger**



● **Skærm for TMC-trafikoplysninger på ruten**



Symboler, som bruges for TMC-trafikoplysninger

| | | | |
|--|---|--|---|
|  Ulykke |  Ødelagt køretøj |  Fare |  Køretøj på forkert kørebane |
|  Stående eller kødannende trafik |  Forsinkelse |  Vejarbejde |  Lukket vej |
|  Modsatrettet trafik |  Indsnævret kørebane |  Vejbelægning i dårlig tilstand |  Glat vej |
|  Dårlig sigtbarhed pga. tåge |  Regn |  Sne |  Vejr |
|  Vind |  Information |  Store hændelser |  Langsom og tung trafik |

Oplysning om kødannelse i farver

| | | |
|---------------------|---|--------------------------|
| Lukket | : | Lilla |
| Stoppet | : | Rød |
| Moderat | : | Gul |
| Fri bane | : | Grøn |
| Ingen data (ukendt) | : | Vises ikke (ingen farve) |

Betjening af kortskærm

Rulning af kort

Når du trykker på kortskærmen, vises en cursor i midten af skærmen, og du kan rulle med kortet. Ved et 2D-kort skal du trykke på kortet for at flytte kortet mod positionen, du trykker på, og du skal blive ved med at trykke på kortet for at rulle kortet mod den ønskede retning.

Ved et 3D-kort skal du trykke på kortets øverste del for at rulle kortet mod den ønskede retning og trykke på den venstre eller højre del for at dreje kortet, mens du trykker.

2D-kort



3D-kort



Knappen [BACK]:

Vender tilbage til kortskærmen med den aktuelle position.

Knappen [Kortmenu]:

Du kan indstille positionen under cursoren som destination eller gemme denne position i adressebogen. → "Positionsmenu (menu på rullekort)" (side 43)

Knappen [Langsom rulning]/[Hurtig rulning]:

Ændrer rulletilstand mellem Langsom rulning og Hurtig rulning. Denne knap vises kun på 2D-kortet.

Betjening med langsom rulning

Hvis du trykker på knappen [Langsom rulning], mens du ruller 2D-kortet, vises følgende skærm:



Hvis du bliver ved med at trykke på den ønskede pilknapp (↑, →, ↓, ←), flyttes kortet langsomt mod den pågældende retning.

Tryk på knappen [Hurtig rulning] for at afslutte langsom rulning.

Visning af kort med bilens aktuelle position

Hvis du trykker på knappen [MAP], vises kortet omkring den aktuelle position med køretøjet i midten. Når køretøjet kører, er adfærden den samme.

Zoom ind/ud på kortet

Tryk på knappen [-] (Zoom ud) eller [+] (Zoom ind) for at ændre kortskaalen.

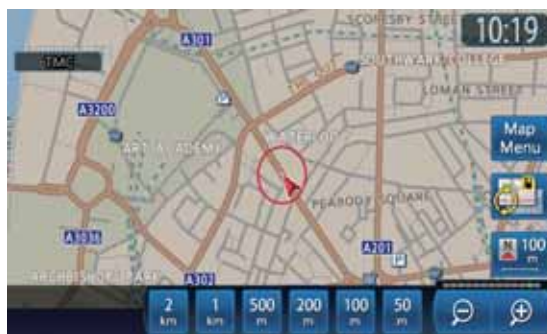

Kortskaalen kan justeres i 13 trin:

640, 320, 160, 64, 16, 10, 4, 2, 1 (km), 500, 200, 100 og 50 (m).

Knappen [-] (Zoom ud):

Formindsker kortskaalen. Linjen med skalaen vises i omkring 3 sekunder.

Bliv ved med at trykke på disse knapper for at skifte til tilstanden Fri zoom.

Knappen [+] (Zoom ind):

Øger kortskaalen. Linjen med skalaen vises i omkring 3 sekunder.

Bliv ved med at trykke på disse knapper for at skifte til tilstanden Fri zoom.

Linje med skala:

Vises i omkring 3 sekunder, når du trykker på knappen [-] (Zoom ud) eller [+] (Zoom ind). Når du trykker på den ønskede skalaknap, ændres kortet direkte til den pågældende skala.

Bemærk:

- Ved 2D/2D- eller 2D/3D-kortet fungerer disse knapper på det højre kort. For at justere det venstre kort skal du trykke på det venstre kort og derefter bruge disse knapper.

Ændring af kortets udseende

Kortskærmen kan justeres med hensyn til retningen eller kortets udseende.

Skærmeksempler

• 2D-kort



• 3D-kort



• 2D/2D-kort



• 2D/3D-kort



Tryk på knappen [📍] (Vis) på kortskærmen for køretøjets aktuelle position. Skærmen med kortindstillinger vises.

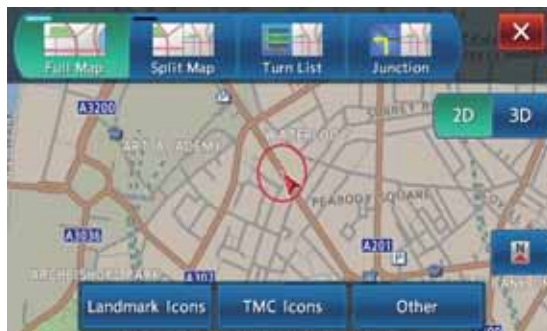

Knappen [✕]:

Vend tilbage til forrige skærm.

Knapper for kortvisning:

Ændrer skærmtypene.

- [Fuldt kort]**
Et kort vises i fuld skærm.
- [Opdelt kort]**
To kort vises på en opdelt skærm. Du kan vælge 2D/2D- eller 2D/3D-visning ved at trykke på knappen [2D] eller [3D].
- [Retningsliste]**
Under rutevejledningen vises en liste over navnet, afstanden og retningen på vejledningens vejkryds til venstre på skærmen.
- [Vejkryds]**
Under rutevejledning vises vejkrydset tæt på, hvor retningen ved vejledningens næste vejkryds vises til venstre på skærmen.

2D/3D-knapper:

Ændrer korttype. Disse knapper virker på hovedkortet eller det højre kort.

- [2D]**
Skifter til 2D-kort ligesom kort i et atlas.
- [3D]**
Skifter til 3D-kort, hvor der bruges en visningsposition over køretøjet, mens man ser i den retning, som køretøjet kører.

Knappen [📍] (Stort område):



Ændrer kortvisningen, så et større område vises i den retning, som køretøjet kører. Når denne funktion aktiveres, placeres mærket for køretøjet lidt under skærmens midte.

Denne funktion er tilgængelig, når [2D] vælges, og kortretningen er indstillet til **Pege op**.



Knappen for kortretning:

Ændrer kortets retning.

Denne funktion er tilgængelig, når [2D] er valgt.

-  (**Pege op**)
Kortet vises med køreretningen opad.
-  (**Nord op**)
Kortet vises med nord opad.

Knappen for vinkel på fugleperspektiv:

Ændrer 3D-kortets vinkel. Tryk på knappen [] for at øge vinklen og på knappen [] for at reducere vinklen.

Denne funktion er tilgængelig, når [3D] er valgt.

Knappen [Ikoner for vartegn]:

Hvis du trykker på denne knap, vises en liste over vartegn. Du kan aktivere og deaktivere visningen af ikoner for vartegn for hver type.

Knappen [TMC-ikoner]:

Hvis du trykker på denne knap, vises skærmen til indstilling af TMC-trafikoplysninger. Tryk på knappen [**Valg af TMC-ikon**] for at få vist en liste over symboler for TMC-trafikoplysninger, hvor du kan aktivere og deaktivere visningen af symboler for TMC-trafikoplysninger for hver type.

Knappen [Andet]:

Hvis du trykker på denne knap, vises indstillingsmenuen for Kort – andet. Indstil de andre indstillingspunkter som nævnt nedenfor.

Indstillingsmenuen Kort – andet**Knappen [BACK]:**

Vend tilbage til forrige skærm.

Knappen [Kortfarve (dag)]:

Vælger kortets farver for dag (når belysningen er deaktiveret).

- [Kortfarve 1]
- [Kortfarve 2]
- [Kortfarve 3]
- [Kortfarve 4]

Knappen [Kortfarve (nat)]:

Vælger kortets farver for nat (når belysningen er aktiveret).

- [Kortfarve 1]
- [Kortfarve 2]
- [Kortfarve 3]
- [Kortfarve 4]

Knappen [Automatisk visning af motorvejstilstand]:

Skifter til visning af en liste over motorvejsoplysninger.

Knappen [Lydvisning på kort]:

Skifter til visning af lydfunktionens status nederst på kortskærmen.

Knappen [Bemærk hastighedsbegrænsning]:

Ændrer funktionen for hastighedsbegrænsningsikonet.

- [Vis + klokkespil]
- [Vis]
- [Fra]

⚠ ADVARSEL

- Den faktiske hastighedsbegrænsning kan ændre sig på grund af timer eller andre forhold. Hold øje med de faktiske trafikforhold.
- Når den faktiske hastighed overskrider dataene for hastighedsbegrænsning, fungerer ikonets blinken og bilyden ikke.

Knappen [Bemærk grænsepassage]:

Ændrer funktion for at meddele, når du passerer en grænse.

- [Vis + klokkespil]
- [Vis]
- [Fra]

Visning af informationer

Du kan få vist de forskellige informationer fra Informationsskærmen. Tryk på knappen [MENU], og tryk derefter på knappen [Information].



Knappen [Trafikoplysninger]:

Du kan få vist trafikoplysninger. For yderligere oplysninger se "4. Trafikoplysninger" (side 64).

Knappen [Hvor er jeg?]:

Du kan få vist oplysninger om den aktuelle position.



Knappen [GPS-position]:

Du kan få vist oplysninger om de aktuelle GPS-data.



Knappen [Navigationsversion]:

Du kan få vist oplysninger om kortdata, program, denne enhed osv.



Knappen [BACK]:

Vend tilbage til forrige skærm.

Skitsering af procedurer for destinationsindtastning

Betjen navigationssystemet med følgende procedure for at starte rutevejledningen:

- **Vælg metode til søgning af destination på skærmen med Destinationsmenuen, og søg derefter efter den ønskede destination.**

Vælg en egnet søgemetode i overensstemmelse med stedet, du vil søge efter.



- **Bekræft positionen for stedet, som blev fundet med menuen Indstil position, og start derefter rutevejledningen.**

Du kan gemme stedet, som blev fundet, i adressebogen, eller bekræfte oplysningerne i overensstemmelse med stedet samt indstille det som destination.

Du kan også få vist andre foreslåede ruter eller bekræfte oplysninger om ruten.

Foruden proceduren ovenfor kan du også indtaste destinationen ved at rulle kortet eller fra menuen Foretrukne/hyppig.

Indstilling af destination ved at indtaste adresse

I dette afsnit forklares den grundlæggende betjeningsprocedure til indstilling af destinationen i detaljer, hvor du bruger eksemplet til at specificere destinationen ved at indtaste adressen fra destinationsmenuen. Læs denne forklaring grundigt igennem, da denne procedure ligner andre metoder til indtastning af destination. Se "2. Indtastning af destination" (side 54) for andre metoder til indtastning af destination.

1. Tryk på knappen [**MENU**]
Hovedmenuen vises.
2. Tryk på knappen [**Destination**].
Navigationssystemets destinationsmenu vises.
3. Tryk på knappen [**Ny adresse**].
Skærmen for Ny adresse vises.



4. Bekræft det viste landenavn (det forrige landenavn vises). Tryk på knappen [**Land**], hvis landenavnet, som du vil finde, ikke vises, ellers skal du gå til trin 6.



5. Tryk på det landenavn, som du vil finde. Derefter vender systemet tilbage til skærmen for Ny adresse.



Knapperne [**▲**]/[**▼**]:
Ruller op eller ned i listen punkt for punkt.

Knapperne [**▲**]/[**▼**]:
Ruller gennem listen side for side.

6. Tryk på knappen [**By**].

Bemærk:

- Du kan springe bynavnet over og direkte indtaste et gadenavn. Gå videre til trin 9.



7. Indtast bynavnet ved at trykke på bogstaverne på skærmen.



Knappen [**✕**]:

Sletter det sidst indtastede bogstav.

Knappen [**BACK**]:

Vender tilbage til forrige skærm.

Knappen [**Alle byer**]:

Anfører alle byer for et bestemt land til søgning.

Knappen [**Liste**]:

Viser en liste over bynavne svarende til de(t) indtastede tegn.

Knappen [**Sidste 5 byer**]:

Viser en liste over de fem bynavne, som sidst er brugt. Tryk på det bynavn, som du vil finde.

Knappen [**ABC**]:

Viser et alfabetisk tastatur.

Knappen [**ÀÈË**]:

Viser et tastatur med accenttegn.

Knappen [**12#**]:

Viser et nummertastatur.

Bemærk:

- Ved indtastning af tegn viser systemet automatisk listen med bynavne, hvis alle passende byer kan vises på en side.

- 8. Tryk på det bynavn, som du vil finde. Derefter vender systemet tilbage til skærmen for Ny adresse.



Knapperne [▲]/[▼]:
Ruller op eller ned i listen punkt for punkt.
Knapperne [▲]/[▼]:
Ruller gennem listen side for side.

- 9. Tryk på knappen [Gade]. Skærmen til indtastning af gade vises.

Bemærk:

- Du kan springe indtastning af gadenavn over. Gå videre til trin 12.



- 10. Indtast gadenavnet ved at trykke på bogstaverne på skærmen, og tryk derefter på knappen [Liste]. Indtast på samme måde som ved indtastning af bynavn. Listen over gadenavne vises.



- 11. Tryk på det gadenavn, som du vil finde. Derefter vender systemet tilbage til skærmen for Ny adresse.



- 12. Tryk på knappen [Hus #]. Skærmen til indtastning af husnummer vises.

Bemærk:

- Du kan springe indtastning af husnummer over. Gå videre til trin 14.



- 13. Indtast husnummer ved at trykke på numrene på skærmen, og tryk derefter på knappen [OK].



14. Bekræft indtastningerne, og tryk derefter på knappen [**Start**]. Rutevejledningen starter. Stedet, som findes, vises med "★" på kortet.



Bemærk:

- Hvis du trykker på knappen [**Rutedetaljer**], kan du også vælge mellem andre mulige ruter med forskellige betingelser for ruten, få flere oplysninger om ruten og indstille vejpunkter. → "Menuen Beregn rute" (side 58)

2. Indtastning af destination

Søgning efter destination i destinationsmenuen

Du kan søge efter en destination i destinationsmenuen på forskellige måder. Brug en egnet søgemetode for det sted, som du vil finde.

Destinationsmenu



Destination – anden menu



1. Tryk på knappen [**MENU**]
Hovedmenuen vises.
2. Tryk på knappen [**Destination**].
Destinationsmenuen vises.
Hvis du trykker på knappen [**Anden**], vises Destination – anden menu.
3. Tryk på den ønskede søgemetode.
For fremgangsmåden herefter henvises til forklaringen for hvert punkt.

❑ Ved hjælp af Ny adresse

For betjeningsproceduren ved hjælp af **[Ny adresse]** henvises til "Indstilling af destination ved at indtaste adresse" (side 52)

❑ Ved hjælp af adressebog

Anfører et sted, som er registreret i navigationssystemet som destination.

Bemærk:

- Du skal registrere steder på forhånd for at bruge denne funktion. → "Gemte adresser" (side 68)

1. Tryk på knappen **[Adressebog]**.
2. I den viste adressebogliste skal du trykke på det gemte sted, som du vil finde.

Knappen [Sorter indtastninger]:

Du kan vælge sorteringsmetode.

- **[Efter nummer]**
Vises i den registrerede rækkefølge.
- **[Efter navn]**
Navnene vises i alfabetisk rækkefølge.
- **[Efter ikon]**
Listen vises klassificeret efter ikontype.
- **[Efter gruppe]**
Listen vises klassificeret efter grupper.

Bemærk:

- Du kan gemme en ny position ved at trykke på knappen **[Tilføj ny]**. Op til 200 positioner kan registreres.
 - se "Gemte adresser" (side 68) for at gemme eller redigere proceduren.
3. Bekræft destinationssted, og tryk derefter på knappen **[Start]**.

❑ Kør hjem

Hvis din hjemmeadresse er registreret, kan du starte rutevejledningen til dit hjem med en enkelt betjening.

Bemærk:

- Hvis din hjemmeadresse ikke er registreret, vises en meddelelse, når du trykker på knappen **[Hjem]**. Få den registreret ved at trykke på knappen **[Ja]**. Når listen over søgemetoder vises, kan du registrere din hjemmeadresse med den ønskede metode. Du kan også registrere dit hjem med **[Gemte data]** i indstillingsmenuen.
→ "Hjemme-position" (side 67)

1. Tryk på knappen **[Hjem]**.
2. Tryk på knappen **[Start]**.
Ruten til dit hjem beregnes automatisk, og rutevejledningen starter.

❑ Ved hjælp af interessepunkter

Vælg kategori for stedet, indsnævr dataene ved at anføre område eller indtaste navn, og vælg derefter det sted, som du vil finde.

Hvis du trykker på knappen **[Efter navn]**, kan du også søge efter et sted ved blot at indtaste navnet.

1. Tryk på knappen **[Interessepunkter]**.
2. Tryk på den ønskede kategori.
Hvis der vises en ekstra kategoriliste, skal du trykke på en kategori igen for at vælge en.
3. Indsnævr betingelserne for stederne.
Et eksempel på at anføre **[Efter navn]** forklares nedenfor.

Knappen [Efter navn]:

Indtast facilitetsnavn for at indsnævre målstedet.

Knappen [Vælg en by]:

Indtast bynavn for at indsnævre målstedet.

Knappen [Nær aktuel position]:

Viser en liste over faciliteter omkring den aktuelle position.

Knappen [Nær destination]:

Når destinationen er indstillet, vises en liste over faciliteter omkring destinationen.

4. Tryk på knappen **[Efter navn]**.
5. Indtast facilitetsnavn, og tryk derefter på knappen **[Liste]**.
6. Tryk på det sted, som du vil finde, i den viste liste over steder for at vælge det.
Knappen [Efter afstand]:
Sorterer listen i rækkefølge efter afstand.
Knappen [Ny kategori]:
Viser kategoriskærmen, så du kan vælge en ny kategori.
7. Bekræft destinationssted, og tryk derefter på knappen **[Start]**.

☐ Ved hjælp af Hurtigt interessepunkt

Vælg kategori for stedet, og søg derefter efter steder omkring den aktuelle position.

1. Tryk på knappen [**Hurtigt interessepunkt**].
2. Tryk på den ønskede kategori.
3. Tryk på det sted, som du vil finde, i den viste liste over steder for at vælge det.

Knappen [**Vis langs rute**]:

Hvis destinationen allerede er indstillet, anføres kun faciliteter langs den aktuelle rute.

4. Bekræft destinationssted, og tryk derefter på knappen [**Start**].

☐ Ved hjælp af Destinationshistorie

Tidligere brugte destinationer registreres i listen over tidligere destinationer (op til 100 positioner). Du kan indtaste en destination ved at vælge den i denne liste. Når listen over tidligere destinationer overskrider 100 punkter, slettes de ældste indtastninger automatisk.

1. Tryk på knappen [**Destinationshistorie**].
2. Tryk på det sted, som du vil finde, i den viste historieliste.
3. Tryk på knappen [**Start**].

☐ Ved hjælp af motorvejstilkørsel/afkørsel

Du kan søge efter en motorvejstilkørsel eller – afkørsel, som du kan indstille som destination.

1. Tryk på knappen [**Andet**].
2. Tryk på knappen [**Motorvejstilkørsel/afkørsel**].
3. Indtast navnet på motorvejen, og tryk derefter på knappen [**Liste**].
4. Tryk på den ønskede motorvej i den viste liste over motorveje for at vælge.
5. Tryk på knappen [**Tilkørsel**] eller [**Afkørsel**].
6. Tryk på det sted, som du vil finde, i den viste liste over tilkørsler eller afkørsler for at vælge det.

Knappen [**Efter afstand**]:

Listen sorteres i rækkefølge efter afstand. Hvis dette deaktiveres, sorteres listen efter rækkefølge langs ruten.

7. Tryk på knappen [**Start**].

☐ Ved hjælp af Gemte ruter

Vælg en rute, som tidligere er registreret, og indstil den derefter som ny rute.

Bemærk:

- Der skal være registreret en eller flere ruter for at kunne bruge denne funktion. Når der aktuelt er indstillet en rute, kan du registrere denne rute ved at trykke på knappen [**Gem aktuel rute**], hvis ruten indeholder mindst et vejpunkt. Du kan også registrere den aktuelle rute ved hjælp af menuen *Beregn rute*. → "Gemte ruter" (side 68)

1. Tryk på knappen [**Andet**].
2. Tryk på knappen [**Gemte ruter**].
3. Tryk på den rute, som du vil indstille, i den viste liste over gemte ruter.
4. Tryk på knappen [**Start**].

☐ Ved hjælp af Breddegrad/Længdegrad

Du kan indstille destinationen ved at indtaste breddegrad og længdegrad.

1. Tryk på knappen [**Andet**].
2. Tryk på knappen [**Breddegrad/Længdegrad**].
3. Indtast breddegrad og længdegrad ved at trykke på nummerknapperne på skærmen.
Knappen [**◀/▶**]:
Flytter markøren mod venstre eller højre.
Knappen [**Vest/Øst**]:
Skifter længdegrad mellem vest og øst.
Knappen [**Ændre**]:
Skifter notation af cifre mindre end 1 grad mellem seksagesimalsystem og decimalsystem.
4. Tryk på knappen [**Kort**].
5. Bekræft destinationssted, og tryk derefter på knappen [**Start**].

❑ Ved hjælp af Vejkryds

Du kan anføre et vejkryds som destination ved at indtaste navnene på to krydsende gader og indstille dem som destination.

1. Tryk på knappen [**Andet**].
2. Tryk på knappen [**Vejkryds**].
3. Tryk på knappen [**Land**], og tryk derefter på landets navn, hvis det er nødvendigt.
4. Tryk på knappen [**By**], indtast byens navn, og tryk derefter på knappen [**Liste**].
Indtastning af byens navn kan springes over.
5. Tryk på byen i den viste liste over byer for at vælge den.
6. Tryk på knappen [**1. gade**], indtast gadens navn, og tryk derefter på knappen [**Liste**].
7. Tryk på gaden i den viste liste over gader for at vælge den.
8. Vælg den 2. gade på samme måde som den 1. gade.
9. Bekræft destinationssted, og tryk derefter på knappen [**OK**].
10. Tryk på knappen [**Start**].

Søgning efter destination på kortskærmen

Du kan søge efter et sted ved at rulle med kortet og indstille det som destination.

1. Rul med kortet ved at trykke på kortskærmen, og flyt cursoren til det sted, du vil finde.
Tryk på knappen [**Kortmenu**].
→ "Rulning af kort" (side 48)
2. Bekræft destinationssted, og tryk derefter på knappen [**Ny destination**].
3. Tryk på knappen [**Start**].

Bemærk:

- Hvis du søger efter et sted langt fra den aktuelle position, skal du ændre kortskalaen for at søge hurtigere.

Søgning efter interessepunkt med funktionen hurtigt interessepunkt

Ved at bruge kortmenuen kan du indtaste en destination ved hurtigt at søge efter et sted tæt på den aktuelle position eller langs ruten blandt fem kategorier for interessepunkter, som tidligere er anført i indstillingsmenuen.

Når destinationen er blevet indstillet, kan du specificere interessepunkter, som du vil besøge langs ruten som vejpunkter, og du kan søge efter dem hurtigt.

Du kan også tilpasse de fem kategorier.

1. Tryk på knappen [**Kortmenu**] på kortskærmen.
2. Tryk på knappen [**Hurtigt interessepunkt**].
Kategoriskærmen vises.
3. Tryk på den ønskede kategori.
4. Tryk på det sted, som du vil finde, i den viste liste over steder for at vælge det.
Knappen [Vis langs rute]:
Hvis destinationen allerede er indstillet, anføres kun faciliteter langs den aktuelle rute.
5. Bekræft destinationssted, og tryk derefter på knappen [**Start**].

❑ Tilpasning af kategorier

1. Tryk på knappen [**Hurtig indstilling af interessepunkter**].
Skærmen til hurtig indstilling af interessepunkter vises.
2. Tryk på knappen for punktet, hvor du vil ændre kategori.
Kategoriskærmen vises.
3. Tryk på den ønskede kategori.
Hvis der vises en ekstra kategoriliste, skal du trykke på en kategori igen for at vælge en.
4. Gentag trin 2 og 3, hvis du ændre knapperne for andre punkter.
5. Tryk på knappen [**BACK**] for at vende tilbage til forrige skærm.

Indstilling af destination og start af rutevejledning

☐ Menuen Indstil position



Hvis du indstiller det søgte sted som destination i menuen Indstil position, kan du udføre følgende betjeninger i overensstemmelse med betingelserne:

Knappen [Start]:

Indstiller positionen, som vises med "★" på kortet som destination, og starter rutevejledningen.

Knappen [Rutedetaljer]:

Menuen Beregn rute vises. Du kan ændre søgebetingelserne for ruten eller kontrollere ruteoplysningerne.

→ "Menuen Beregn rute" (side 58)

Knappen [Ændre position]:

Kortskærmen vises. Du kan justere destinationsstedet.

Knappen [Føj til rute]:

Hvis destinationen allerede er indstillet, indstilles den anførte position som vejpunkt.

Knappen [Gem position]:

Registrer den anførte position i adressebogen.

Knappen [Detaljer]:

Viser oplysninger om det anførte sted, hvis de er inkluderet i kortdataene.

☐ Menuen Beregn rute



Når du indtaster destinationen, vises menuen Beregn rute med kortet, som viser de foreslåede ruter. Du kan udføre følgende betjeninger fra denne skærm i overensstemmelse med situationen:

Bemærk:

- Hvis der ikke trykkes på nogen knap i omkring 30 sekunder, når skærmen vises, starter rutevejledningen automatisk.

Knappen [Start]:

Starter rutevejledningen til destinationen.

Knappen [Flere ruter]:

Du kan skifte til andre foreslåede ruter med en anden prioritering. Du kan også indstille dette fra rutemenuen. → "Rediger ruten" (side 61)

- [Hurtigst]
Viser den hurtigste rute.
- [Min. motorvej]
Viser rute, hvor motorveje undgås så meget som muligt.
- [Kortest]
Viser den korteste rute.
- [OK]
Skifter til den anførte rute.

Knappen [Ruteoplysninger]:

Viser oplysninger om den foreslåede rute, som er valgt på skærmen.

- [Retningsliste]
Viser listen med vejledningspunkter.
- [Gem rute]
Gemmer den anførte rute. Maksimalt 5 ruter kan gemmes, og de kan nemt hentes frem.

Bemærk:

- Den gemte rute omfatter kun destinationssteder og vejpunkter. Det kan derfor være, at der foreslås en anden rute afhængigt af køretøjets position, når den hentes frem.

[Kort]

Viser kortskærmen, hvor den beregnede rute kan bekræftes.

Knappen [Tilføj vejpunkt]:

Føjer vejpunkter til den foreslåede rute, som vises på kortet. Når listen over metoder til søgning af sted vises, kan du søge og vælge steder, som du vil indstille som vejpunkter, ved at bruge lignende metoder som for indtastning af en destination. Når skærmen Rediger rute vises, skal du trykke på knappen [Tilføj vejpunkt].

Du kan vælge op til fem vejpunkter.

Du kan også indstille vejpunkter, når rutevejledningen er startet. → "Rediger ruten" (side 61)

3. Rutevejledning

Når du har indtastet destinationen og startet rutevejledningen, guides du gennem ruten med skærmvisning og med stemme.

Skærmfunktioner for rutevejledning

Foruden kortskærmen vises forskellige vejledningsskærme under rutevejledningen i overensstemmelse med situationen. Hvis du trykker på knappen [MAP], skiftes mellem følgende vejledningsskærme og kortskærmen.

Kort over vejkrøds

Når du er ca. 300 m (1 km på motorvej) fra det næste vejledningsskærme, deles skærmen op i to dele med kortet over vejkrøds til venstre. Du kan indstille, at kortet over vejkrøds vises hele tiden i tilstanden rutevejledning. Standardindstillingen er **FRA**. → "Ændring af kortets udseende" (side 49)

Bemærk:

- Før kortet over vejkrøds vises, høres en stemmevejledning ca. 600 m (2 km på motorvej) fra det næste vejledningsskærme. Du kan ændre denne indstilling i indstillingerne for vejledning ved vejkrøds.
→ "Vejledningsindstillinger" (side 70)



① Vejledningsskærme

Angiver det næste vejledningsskærme.

② Vejledningsrute

Angiver retningen, som skal følges.

③ Angiver den resterende afstand

Angiver den resterende afstand til det næste vejledningsskærme med målelinjen.

Retningsliste på rute

Skærmen er altid delt op i to dele, og retningslisten på ruten vises til venstre, hvis Retningsliste er aktiveret. Retningslisten indeholder vejledningsskærme ved siden af køretøjets position og ændrer sig under kørslen. Når du nærmer dig næste vejledningsskærme, skifter skærmens venstre del automatisk til kortet over vejkrøds.

Du kan indstille, at retningslisten vises hele tiden i tilstanden rutevejledning. Standardindstillingen er **FRA**. → "Ændring af kortets udseende" (side 49)



① Knappen [↑]/[↓]

Ruller i retningslisten på ruteskærmen. Hvis du trykker på knappen [↑], vises retningslisten for de efterfølgende vejledningsskærme.

② Retningsliste

Listen over vejledningsskærme og drejeretninger vises fra punkter tæt på køretøjets position og ændrer sig under kørsel.

Andre vejledningsskærme

● Motorvejsskærm

Når du kører på motorvej, vil skærmen, når du er ca. 1 km fra næste vejledningspunkt med vejknudepunkter, blive delt op i to med oplysninger om vejknudepunktet anført til venstre.



● Kort med lille pil

Drejeretningen og afstanden til næste vejledningspunkt vises øverst til venstre på skærmen.

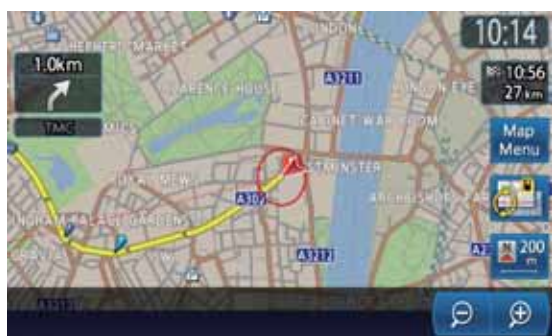

Om stemmevejledning

Når rutevejledningen er startet, vejledes du ikke kun på skærmen, når du nærmer dig et vejledningspunkt, men også af en stemme om f.eks. drejeretning eller afstanden til vejledningspunktet

Du kan indstille, om du vil bruge stemmevejledningen eller ej, og du kan indstille, at lydstyrken ændres i overensstemmelse med køretøjets hastighed.

→ "Vejledningsindstillinger" (side 70)

Ændring/redigering af ruteindstillinger

I rutemenyen kan du redigere den aktuelle rute, bekræfte ruteoplysninger, indstille betingelser for ruteberegning osv.

Rutemenu



1. Tryk på knappen [**MENU**] for at få vist hovedmenuen.
2. Tryk på knappen [**Rute**].
Rutemenyen vises.
3. Tryk på det ønskede menupunkt.
For fremgangsmåden herefter henvises til forklaringen for hvert punkt.

❑ Annuller/genstart rutevejledningen

Annuller rutevejledningen

Afslutter rutevejledningen i tilstanden rutevejledning.

1. Tryk på knappen [**Annuller rute**].
En bekræftelsesmeddelelse vises.
2. Tryk på knappen [**Ja**].
Rutevejledningen afsluttes, og destinationen og ruten slettes.

Genoptag den annullerede rutevejledning

Gendanner den tidligere rute, og genstarter den annullerede rutevejledning.

1. Tryk på knappen [**Genoptag rute**].
En bekræftelsesmeddelelse vises.
2. Tryk på knappen [**Ja**].
Rutevejledningen genstartes.

□ Rediger ruten

Du kan redigere den aktuelle rute.

1. Tryk på knappen **[Rediger rute]**.
Skærmen for Rediger rute vises.
2. Du kan ændre indstillingerne ved at trykke på det ønskede indstillingspunkt.
Ruten beregnes igen med de tilføjede eller redigerede betingelser.

Knappen **[Tilføj destination]:**

Tryk på denne knap, hvis du vil indstille en ny destination. Den oprindelige destination indstilles som vejpunkt i ruten.

Knappen **[Tilføj vejpunkt]:**

Der kan indstilles op til 5 vejpunkter. De anførte vejpunkter vises med mærker med ordenstal for besøg.

Knappen **[(Aktuel destination/navn på vejpunkt)]:**

Tryk på navnet for den aktuelle destination eller vejpunkter, som du vil redigere.

- **[Ændre position]**
Du kan justere positionen ved at flytte markøren på kortskærmen.
- **[Ændre rækkefølge]**
Du kan ændre rækkefølgen for destination/vejpunkt.
- **[Slet]**
Viser en bekræftelsesskærm. Tryk på **[Ja]** for at slette destination/vejpunkt.

Knappen **[(Kriterier for ruteberegning)]:**

Du kan ændre betingelserne for ruteberegning.

- **[Hurtigst]**
Beregner den hurtigste rute.
 - **[Min. motorvej]**
Beregner rute, hvor motorveje undgås så meget som muligt.
 - **[Kortest]**
Beregner den korteste rute.
3. Tryk på knappen **[Beregn]**.
Ruten beregnes igen med de anførte betingelser.

□ Bekræft ruteoplysninger

Bekræfter forskellige oplysninger om den aktuelle rute.

1. Tryk på knappen **[Ruteoplysninger]**.
Skærmen med ruteoplysninger vises.
2. Tryk på knappen med det ønskede punkt.



Knappen **[Listeformat]:**

Viser listen med ruteoplysninger. Vejledningspunkterne fra den aktuelle position til destinationen vises i listeformat.

Knappen **[Simulation]:**

Simulerer rutevejledningen ved automatisk at flytte køretøjets mærke på kortet. Hvis du trykker på knappen **[▶]**, starter simulationen, og hvis du trykker på knappen **[||]**, stopper simulationen midlertidigt. Hvis du trykker på knappen **[■]**, stopper simulationen, og forrige skærm vises.

Knappen **[Gem rute]:**

Gemmer den anførte rute. Maksimalt 5 ruter kan gemmes, og de kan nemt hentes frem.

Knappen **[Kort]:**

Viser kortet, hvor den anførte rute kan bekræftes.

□ **Indstilling af betingelser for ruteberegning**

Du kan tilpasse betingelserne for ruteberegning.

Bemærk:

- *Betingelserne, som indstilles i Kriterier for ruteberegning, gælder for den aktuelle rute, og beregningen udføres automatisk.*
1. Tryk på knappen [**Kriterier for ruteberegning**]. Skærmen med Kriterier for ruteberegning vises.
 2. Tryk på knappen med det ønskede punkt.

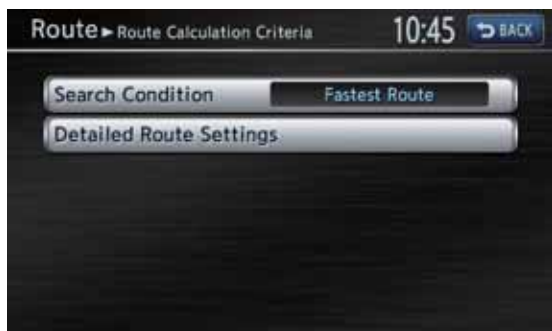

Knappen [Søgebetingelse]:

Du kan ændre betingelserne for ruteberegning.

- [**Hurtigste rute**]
Beregner den hurtigste rute.
- [**Undgå motorveje**]
Beregner rute, hvor motorveje undgås så meget som muligt.
- [**Korteste rute**]
Beregner den korteste rute.

Knappen [Detaljerede ruteindstillinger]:

Du kan angive de detaljerede metoder for ruteberegning.

- [**Undgå betalingsveje**]
Undgår at bruge betalingsveje.
- [**Brug tidsbegrænsede veje**]
Bruger veje med begrænset brugstid.
- [**Brug trafikoplysninger i realtid**]
Overvejer RDS-TMC-oplysninger for ruteplanlægningen.
- [**Brug indstillinger for undgå område**]
Tager en omvej for at undgå registrerede områder, som bør undgås.
- [**Brug færger**]
Bruger bilfærger til ruteplanlægning.
- [**Automatisk omkørsel**]
Hvis du forlader den foreslåede rute under tilstanden rutevejledning, beregnes automatisk en ny rute.

□ **Ny beregning af ruten**

Du kan beregne ruten igen, hvis du vil, hvis du har ændret betingelserne for ruteberegningen, eller hvis rutens status er blevet ændret.

1. Tryk på knappen [**Beregn igen**]. Ruten beregnes igen automatisk, og skærmen for Beregn rute vises.
2. Tryk på knappen [**Start**]. Rutevejledningen genstartes.

□ **Indstilling af omdestineret afstand**

Søger efter en omdestineret rute, hvor afsnittet fra den aktuelle position til den anførte afstand undgås.

1. Tryk på knappen [**Omkørsel**]. Skærmen for omkørsel vises.
2. Tryk på den afstand, som du vil undgå. Ruten, hvor afsnittet for den valgte afstand undgås, beregnes automatisk, og rutevejledningen genstartes.

□ **Indstilling af omdestineret rute ved hjælp af trafikoplysninger**

Du kan ændre ruten baseret på trafikoplysninger.

1. Tryk på knappen [**Trafikomkørsel**]. Den omdestinerede rute vises, hvor der tages højde for TMC-trafikoplysninger. Der vises en meddelelse, hvis der ikke findes nogen omdestineret rute.
2. Bekræft den omdestinerede rute, og tryk derefter på knappen [**Ja**]. Ruten, hvor der tages højde for trafikoplysninger, beregnes automatisk, og rutevejledningen genstartes.

Bemærkninger om rutevejledning

- Sørg for at stoppe køretøjet et sikkert sted, når du indtaster destinationen.
- Den viste rute er kun en foreslået rute.
- Veje kan ændre sig hver dag og kan være blevet ændret, hvad geometri og trafikreguleringer angår, siden kortdataene blev oprettet. Sørg for at følge trafikreguleringerne.
- Der kan gå lidt tid, før den foreslåede rute vises i overensstemmelse med situationen.
- Selv når destinationen indtastes ved hjælp af Gemte ruter, vises kortskærmen med den aktuelle position. Hvis startpunktet er indstillet til en position langt fra køretøjets position, vises ruten muligvis ikke på skærmen.
- Veje og steder, hvor køretøjet ikke kan passere som f.eks. veje i boligområder, og veje under udførelse er muligvis omfattet i den foreslåede rute.
- Passerede vejpunkter vises ikke ved en ny beregning af ruten.
- Hvis du indstiller vejpunkter, beregner systemet ruterne mellem hvert punkt. Derfor gælder følgende:
 - Hvis en rute mellem bestemte vejpunkter ikke kan findes, vises der muligvis ingen rute.
 - Ruten tilsluttes muligvis ikke i nærheden af et vejpunkt.
 - En U-vending er muligvis nødvendig ved et vejpunkt.
- Ruteberegningen fuldføres muligvis ikke i følgende tilfælde:
 - Hvis der ikke er nogen hovedvej inden for ca. 5 km fra den aktuelle position.
 - Hvis der ikke er nogen hovedvej inden for ca. 5 km fra destinationen (eller vejpunkter).
 - Hvis køretøjet er for tæt på destinationen. I dette tilfælde vises en meddelelse om dette.
 - Hvis det er umuligt at nå destinationen eller vejpunkter på grund af trafikreguleringer osv.
 - Hvis kortdatabasen ikke indeholder områdedataene for de valgte positioner.
 - Hvis kun en rute med en ekstrem omkørsel er tilgængelig for at nå destinationen eller vejpunkter.
- Når en rute vises, kan følgende ske:
 - Selv hvis en ruteberegning kræves på en hovedvej, svarer startpunktet på den foreslåede rute muligvis ikke nøjagtigt til køretøjets aktuelle position.
 - Hvis en ruteberegning kræves på en hovedvej, svarer slutpunktet på den foreslåede rute muligvis ikke nøjagtigt til destinationen.
 - Hvis en ruteberegning kræves på en hovedvej, foreslår systemet muligvis en rute, som starter på en anden hovedvej. I dette tilfælde skal du parkere køretøjet et sikkert sted og justere den aktuelle position ved hjælp af indstillingsmenuen eller fortsætte med at køre, indtil køretøjets mærke vises på en hovedvej. Hvis ingen af disse metoder er succesfulde, udføres ruteberegningen igen.
 - Færgeruter gemmes i dette system. Tag højde for den nødvendige rejsetid og driftsbetingelserne, før du beslutter dig for at bruge dem eller ej. *¹
- Den aktuelle position eller retningen kan ændre sig i overensstemmelse med rejsebetingelserne. Det er ikke en fejl, og systemet vender tilbage til normal visning, når du har kørt et stykke tid.
- Selvom køretøjets position kan ændre sig på andre steder end en vej som f.eks. en parkeringsplads osv., er det ikke en fejl. Systemet vender tilbage til normal visning, når du har kørt på en rigtig vej i noget tid.
- Ved visning af den aktuelle position kan det repræsentative navn på stedet, som er nærmest på køretøjets position i kortdatabasen, være forskelligt fra stedets faktiske navn.

Bemærk:

*¹ Ankomsttiden beregnes i tidszonen for den aktuelle position.

Bemærkninger om stemmevejledning

- Stemmevejledningen svarer muligvis ikke til de faktiske veje eller regler. Det kan skyldes, at de faktiske veje og dataene i kortdatabasen er forskellige, eller køretøjets hastighed.
- Hvis stemmevejledningens indhold ikke svarer til de faktiske veje eller regler, skal du følge oplysningerne fra den faktiske trafik eller vejskiltene.
- Stemmevejledningen aktiveres kun for vejkryds med bestemte betingelser. Der kan være tilfælde, hvor køretøjet skal dreje, men stemmevejledningen er ikke aktiveret.
- Stemmevejledningens indhold kan variere afhængigt af drejeretningen og vejkrydsets type.
- Stemmevejledningens timing varierer afhængigt af situationen.
- Stemmevejledningen er ikke tilgængelig, når funktionen stemmevejledning ikke er aktiveret. Derudover kan stemmevejledningen muligvis ikke høres, selvom funktionen stemmevejledning er aktiveret, hvis stemmevejledningens lydstyrke er indstillet til en meget lav værdi. → "Vejledningsindstillinger" (side 70)
- Stemmevejledningen starter, når køretøjet kommer ind på den foreslåede rute. Se kortskærmen for retninger, før du kommer ind på ruten.
- Når køretøjet nærmer sig et vejpunkt, siger stemmevejledningen "**Du er kommet til vejpunkt <1 til 5>**". Stemmevejledningen skifter til næste ruteafsnit. Se kortskærmen for retninger, indtil den næste stemmevejledning starter.
- Når køretøjet nærmer sig en destination, siger stemmevejledningen "**Du er kommet frem til destinationen**". For en påmindelse om vejen henvises til kortskærmen for retninger.

4. Trafikoplysninger

Kanalen RDS-TMC (Radio Data System-Traffic Message Channel) yder forskellige oplysninger via FM-radioudsendelser, som er nyttige, når du kører. Systemet kan modtage RDS-TMC-oplysninger og kan vise oplysninger om trafikforhold, prognoser om kødannelse og vejrudsigter osv. på skærmen og på kortet. Ved at bruge RDS-TMC kan du modtage eller bekræfte hændelsesoplysninger vedrørende kødannelse, vejarbejde og standsning af trafik osv. omkring ruten og køretøjets position. Når der modtages oplysninger fra RDS-TMC, vises den seneste modtagetid nederst i TMC-indikatoren på kortskærmen.

Bemærk:

- *Du kan indstille systemet til at beregne ruter, som undgår trafikuhændelser og kødannelser osv., ved at bruge de modtagne RDS-TMC-oplysninger.*
- *Se "Symboler, som bruges for TMC-trafikoplysninger" (side 47) for symboler, der bruges for TMC.*
- *Ydelser fra gratis RDS-TMC-udbydere garanteres ikke. TMC-data kan muligvis ikke modtages fra udbyderne fremover.*
- Hvis systemet ikke kan modtage TMC-trafikoplysninger, kan du prøve at indstille TMC-udbyderen manuelt. → "Indstilling af detaljer for TMC-trafikoplysninger" (side 66)

Visning af trafikoplysninger

Trafikoplysninger



1. Tryk på knappen [MENU]
2. Tryk på knappen [Information].
3. Tryk på knappen [Trafikoplysninger]. Skærmen med trafikoplysninger vises.
4. Tryk på det ønskede punkt, og bekræft oplysningen.

❑ Visning af trafikoplysninger på ruten

Bekræfter trafikoplysninger på den aktuelle rute.

1. Tryk på knappen [**Oplysning om rute**]. Listen over TMC-hændelser vises med afstand fra den aktuelle position på den aktuelle rute. Tidspunktet for modtagelse af hændelsen vises i højre side af listen.
2. Tryk på den ønskede hændelse. Der vises flere oplysninger om hændelsen. Tryk på knappen [**▲**] / [**▼**] for at bladre gennem skærmen med detaljerede oplysninger.



Positionen og symbolet for TMC-trafikoplysningen for den valgte hændelse vises på kortet.



Tryk på knappen [**BACK**] for at vende tilbage til forrige skærm.

❑ Visning af trafikoplysninger i nærheden

Du kan bekræfte alle trafikoplysninger i en radius på 50 km fra den aktuelle position.

1. Tryk på knappen [**Trafikoplysninger i nærheden**]. Listen over TMC-hændelser vises med afstand fra den aktuelle position. Du kan bekræfte de detaljerede oplysninger på samme måde som for knappen [**Oplysning om rute**].

❑ Visning af TMC-oplysninger om vejret

1. Tryk på knappen [**Vejr**]. Listen over TMC-hændelser om vejret vises med afstand fra den aktuelle position. Du kan bekræfte de detaljerede oplysninger på samme måde som for knappen [**Oplysning om rute**]. Detaljerede oplysninger vises ikke for hændelser uden oplysninger om vejret.

❑ Visning af prognoser om kødannelse

1. Tryk på knappen [**Prognose**]. Listen over TMC-hændelser med prognose om kødannelse vises. Du kan bekræfte de detaljerede oplysninger på samme måde som for knappen [**Oplysning om rute**].

Indstilling af trafikoplysninger

❑ Visning af symboler for trafikoplysninger på kortet

1. Tryk på knappen [**☰**] (Vis) på kortskræmen for køretøjets aktuelle position
2. Tryk på knappen [**TMC-ikoner**]. Skærmen til indstilling er TMC-trafikoplysninger vises.
3. Tryk på knappen [**Valg af TMC-ikon**]. Listen over symboler for TMC-trafikoplysninger vises.
4. Tryk på knappen for symbolet, som du vil vise/skjule. Du kan aktivere og deaktivere visning af symbolet for TMC-trafikoplysninger for hver type.

□ **Indstilling af detaljer for TMC-trafikoplysninger**

1. Tryk på knappen [MENU]
2. Tryk på knappen [Indstillinger].
3. Tryk på knappen [Navigation].
4. Tryk på knappen [Indstilling af TMC-trafikoplysninger].
Skærmen til indstilling af TMC-trafikoplysninger vises.
5. Tryk på den ønskede knap på skærmen for at indstille den.



Knappen [Vis hændelser på kort]:

Aktiverer og deaktiverer visning af TMC-trafikoplysninger på kortet. Standardindstillingen er **TIL**.

Knappen [Valg af TMC-ikon]:

Aktiverer og deaktiverer visning af ikonet for eventoplysninger for hver eventtype. Standardindstillingerne er alle **TIL**.

Knappen [TMC-trafikmeddelelse]:

Aktiverer og deaktiverer TA-standby. Standardindstillingen er **TIL**.

Knappen [Valg af TMC-udbyder]:

Du kan vælge den TMC-udbyder, som du vil bruge.

- [Auto]
Bruger den automatisk valgte udbyder.
- [Manuel]
Bruger udbyderen, som du vælger i listen over udbydere.

Bemærk:

- For indstilling af TMC-udbyder kan du prøve [Manuel] for at vælge udbyder manuelt for at opnå den optimale TMC-modtagelse, hvis systemet ikke kan modtage TMC-trafikoplysninger. Systemet beholder dog den indstillede TMC-udbyder, selvom køretøjet kører til en position uden for udbyderens dækningsområde, og TMC-trafikoplysningerne kan ikke modtages. Normalt anbefaler vi, at du indstiller til [Auto].

□ **Indstilling af tilstanden TA (Trafikmeddelelser)**

1. Tryk på knappen [TA] på skærmen for lydtilstand.
"TA"-indikationen på skærmen for lydtilstand markeres, og systemet skifter til TA-standby. For detaljerede oplysninger om TA-standby → "TA (Trafikmeddelelser)" (side 15)

□ **Indikation af vigtige TMC-oplysninger**

Hvis systemet modtager vigtige TMC-oplysninger inden for 10 km fra køretøjets position eller inden for 50 km på ruten, giver systemet dig automatisk de vigtige oplysninger med højeste prioritet.

Tryk på knappen [OK] for at vende tilbage til kortskræmen.



□ **Omdestinerede ruter, hvor der tages højde for trafikoplysninger**

Hvis der findes en TMC-hændelse på din rute, vises automatisk en omdestineret rute, hvor der er taget højde for trafikoplysninger. Bekræft eller annuller den omdestinerede rute, og tryk på knappen [OK] for at starte rutevejledningen. Hvis du ikke gør noget, bruges den omdestinerede rute ikke.

Bemærkninger vedrørende trafikoplysninger

Oplysninger fra RDS-TMC er kun en reference, de svarer muligvis ikke til de faktiske trafikforhold. Sørg for at følge de faktiske trafikreguleringer og trafikforhold.

5. Navigationssystem-indstillinger

Du kan indstille forskellige indstillinger for navigationssystemet i indstillingsmenuen.

Skærmen Indstillinger



Skærmen Indstillinger – andet



1. Tryk på knappen [**MENU**]
Hovedmenuen vises.
2. Tryk på knappen [**Indstillinger**].
Indstillingskærmen vises.
Hvis du trykker på knappen [**Andet**],
vises skærmen Indstillinger – andet.

Registrering/redigering af gemte punkter

I menuen Gemte punkter kan du registrere din hjemmeadresse, adresser på faciliteter og steder, ruter og Undgå områder. Du kan også redigere de registrerede data.

De registrerede steder eller ruter kan indstilles som destination eller som den aktuelle rute.

1. Tryk på knappen [**Navigation**].
2. Tryk på knappen [**Gemte punkter**] for at få vist menuen Gemte punkter.

Hjemme-position

Registrer din hjemmeadresse. Du kan redigere den registrerede hjemmeadresse.

Sådan registreres Hjemme-positionen

Hjemme-positionen kan registreres, når knappen [**Hjemme-position (ingen)**] vises.

1. Tryk på knappen [**Hjemme-position (ingen)**].
2. Søg efter positionen for dit hjem på samme måde, som når du indtaster destinationer.
3. Bekræft positionen, som findes, og rediger om nødvendig punktet.

Knappen [Præferencer]:

Redigerer data vedrørende Hjemme-positionen.

- [**Vis ikon på kort**]
Viser/skjuler ikonet for Hjemme-positionen på kortet.
- [**Ikon**]
Ændrer ikontype for Hjemme-positionen.
- [**Lyd**]
Vælger lyden, som høres, når du nærmer dig Hjemme-positionen.
- [**Retning**]
Indstiller tilkørselsretningen for positioner langs veje med adskilte kørebaner i hver retning. Hvis retningen allerede er indstillet, slettes retningsindstillingen, hvis du trykker på denne knap.
* Hvis retningen er indstillet, høres alarmen kun, når du nærmer dig Hjemme-positionen fra den anførte retning. Hvis retningen ikke er indstillet, høres alarmen altid, når du nærmer dig Hjemme-positionen.
- [**Afstand**]
Indstiller afstanden, hvorfra lyden høres.

Knappen [Ændre position]:

Du kan justere positionen ved at flytte markøren på kortskærmen.

Knappen [Slet]:

Sletter den registrerede Hjemme-position.

4. Tryk på knappen [**OK**] for at registrere det.

Sådan redigeres Hjemme-positionen

1. Tryk på knappen [**Hjemme-position**].
2. Tryk på det ønskede punkt, og rediger det.
Rediger data på samme måde, som når du registrerer Hjemme-positionen. → "Sådan registreres Hjemme-positionen" som trin 3 ovenfor.
3. Tryk på knappen [**OK**] for at registrere det.

□ **Gemte adresser**

Registrerer positioner i adressebogen. Du kan registrere op til 200 positioner, og du kan også redigere de registrerede positioner.

Sådan registreres en position

1. Tryk på knappen [**Gemte positioner**].
2. Tryk på knappen [**Tilføj ny**].
3. Søg efter positionen, som du vil registrere, på samme måde, som når du indtaster destinationer.
4. Bekræft positionen, som findes, og rediger om nødvendigt punktet.

Knappen [Præferencer]:

Redigerer data vedrørende den gemte position.

- [**Vis ikon på kort**]
Viser/skjuler ikonet for Gemt position på kortet.
- [**Navn**]
Ændrer navnet på den Gemte position.
- [**Ikon**]
Ændrer ikontype for den gemte position.
- [**Lyd**]
Vælger lyden, som høres, når du nærmer dig den gemte position.
- [**Retning**]
Indstiller tilkørselsretningen for positioner langs veje med adskilte kørebaneer i hver retning. Hvis retningen allerede er indstillet, slettes retningsindstillingen, hvis du trykker på denne knap.
* Hvis retningen er indstillet, høres alarmer kun, når du nærmer dig den gemte position fra den anførte retning. Hvis retningen ikke er indstillet, høres alarmer altid, når du nærmer dig den gemte position.
- [**Afstand**]
Indstiller afstanden, hvorfra lyden høres.
- [**Gruppe**]
Indstiller gruppen, som den gemte position tilhører.
- [**Indeksnummer**]
Ændrer registreringsnummer for en indtastning i adressebogen. Nummeret på registreringsrækkefølgen er som udgangspunkt specificeret automatisk. For at undgå at indtastninger skal slettes, når registreringsnummeret ændres, kan numre kun byttes ud med andre indtastninger.

Knappen [Ændre position]:

Du kan justere positionen ved at flytte markøren på kortskærmen.

Knappen [Slet]:

Sletter den registrerede gemte position.

5. Tryk på knappen [**OK**] for at registrere det.

Sådan redigeres en gemt position

1. Tryk på knappen [**Gemte positioner**].
2. Tryk på navnet på den gemte position, som du vil redigere.
3. Tryk på det ønskede punkt, og rediger det. Rediger data på samme måde, som når du registrerer Gemte adresser. → "Sådan registreres positionen" som trin 3 ovenfor.
4. Tryk på knappen [**OK**] for at registrere det.

□ **Gemte ruter**

Registrerer den aktuelle rute. Du kan registrere op til 5 ruter, og du kan også redigere de registrerede ruter.

Sådan registreres den aktuelle rute

1. Tryk på knappen [**Gemte ruter**].
2. Tryk på knappen [**Gem aktuel rute**].
3. Tryk på knappen [**Ja**] på den viste bekræftelsesskærm.

Sådan redigeres den gemte rute

1. Tryk på knappen [**Gemte ruter**].
2. Tryk på navnet på den gemte rute, som du vil redigere.
3. Tryk på det ønskede punkt, og rediger det.
Knappen [Omdøb]:
Ændrer navnet på den Gemte rute.
Knappen [Erstat]:
Erstatter den gemte rute med den aktuelle rute.
Knappen [Slet]:
Sletter den gemte rute.
4. Tryk på knappen [**OK**].

❑ **Undgå områder**

Du kan registrere områder, som du ikke vil passere, eller områder, hvor der ofte er kø, som Undgå område. Når du registrerer områder, der skal undgås, kan du indstille systemet til at beregne ruter, som undgår de registrerede områder. → "Indstilling af betingelser for ruteberegning" (side 62)

Der kan registreres op til 10 områder, der skal undgås. Du kan redigere de registrerede områder, der skal undgås.

Sådan registreres et område, der skal undgås

- Tryk på knappen [**Undgå område**].
- Tryk på knappen [**Tilføj ny**].
- Søg efter området, som skal undgås, på samme måde, som når du indtaster en destination.
Indstillingskærmen for område, der skal undgås, vises med kortet over området, der er fundet.
- Tryk på det ønskede menupunkt for at indstille.
Knappen [Omdøb]:
Du kan ændre navnet på området, der skal undgås. Indtast navnet, og tryk derefter på knappen [**OK**].
Knappen [Ændre position]:
Du kan justere positionen for området, der skal undgås.
Knappen [Tilpas område]:
Du kan i 5 trin ændre størrelsen på området, der skal undgås. Tryk på knappen [**Stor**], [*****], [**Mellem**], [*****] eller [**Lille**], og tryk derefter på knappen [**OK**].
Knappen [M-vej]:
Du kan indstille, om motorveje skal undgås, som passerer området, der skal undgås.
Knappen [Slet]:
Sletter det aktuelle område, der skal undgås.
- Tryk på knappen [**OK**].

Sådan redigeres et område, der skal undgås

- Tryk på knappen [**Undgå område**].
- Tryk på navnet på området, der skal undgås, for at redigere det.
- Tryk på punktet, der skal redigeres, og rediger det på samme måde, som når du registrerer områder, der skal undgås.
→ "Sådan registreres et område, der skal undgås" som trin 4 ovenfor.
- Tryk på knappen [**OK**].

❑ **Sletning af gemte punkter**

Du kan slette forskellige data, som er gemt i navigationssystemet.

- Tryk på knappen [**Slet gemte punkter**].
- Tryk på knappen for punktet for at slette.
Knappen [Slet Hjemme-position]:
Sletter din Hjemme-position.
Knappen [Slet Gemte positioner]:
 - [**Slet alt**]
Sletter alle gemte positioner.
 - [**Slet en**]
Sletter kun den position, som du angiver på skærmen for Slet en.**Knappen [Slet Gemte ruter]:**
 - [**Slet alt**]
Sletter alle gemte ruter.
 - [**Slet en**]
Sletter kun den rute, som du angiver på skærmen for Slet en.**Knappen [Slet Undgå område]:**
 - [**Slet alt**]
Sletter alle gemte områder, der skal undgås.
 - [**Slet en**]
Sletter kun det områder, der skal undgås, som du angiver på skærmen for Slet en.**Knappen [Slet destinationshistorik]:**
 - [**Slet alle forrige destinationer**]
Sletter alle registrerede forrige destinationer.
 - [**Slet forrige destination**]
Sletter kun den forrige destination, som du angiver på skærmen for Slet forrige destination.
 - [**Slet forrige startpunkt**]
Sletter startpunktet.
- Tryk på knappen [**Ja**] på den viste bekræftelseskærm.

Navigationindsstillinger

Når du trykker på knappen **[Navigation]** i menuen Indstillinger, kan du indstille forskellige indstillinger eller bekræfte oplysningerne vedrørende navigationsfunktionen.

☐ **Visning af ikon for vartegn**

Aktiverer og deaktiverer visningen af ikoner for vartegn for hver type.

1. Tryk på knappen **[Ikoner for vartegn]**.
2. Tryk på knappen for punktet, hvor du vil ændre indstillingen.
Typerne på vartegn, som kan indstilles, er følgende 6 typer. → "Ikoner for vartegn (afhænger af zoomniveauet på kortskalaen)" (side 46)
Knappen **[Honda-bilforhandlere]**
Knappen **[Tankstation]**
Knappen **[Restaurant]**
Knappen **[Serviceområde]**
Knappen **[Hotel]**
Knappen **[Hospital]**
Standardindstillingen er kun **TIL** for **[Honda-bilforhandlere]**.

☐ **Vejledningsindsstillinger**

Du kan ændre indstillinger vedrørende rutevejledningen.

1. Tryk på knappen **[Vejledningsindsstillinger]**.
Menuen Vejledningsindsstillinger vises.
2. Tryk på det ønskede menupunkt for at indstille.
Knappen [Vejledningsstemme]:
Indstill, om stemmevejledningen skal aktiveres.
Knappen [Vejledningens lydstyrke]:
Justerer lydstyrken for stemmevejledningen.
Knappen [Stemme-SVC]:
Justerer funktionens følsomhed, så lydstyrken ændres i overensstemmelse med køretøjets hastighed. Hvis du indstill til **[FRA]**, deaktiveres funktionen.
Knappen [TMC-trafikmeddelelse]:
Indstill, om TMC-trafikoplysninger skal læses.
Knappen [Indstilling for vejledning ved vejkryds]:
Skærmen Indstilling for vejledning ved vejkryds vises. Standardindstillingen er **Kort og præcist**.
• **[Vejkrydsvejledning]**
Indstill, om vejkrydsvejledningen skal aktiveres. Hvis du indstill til **[TIL]**, starter vejkrydsvejledningen, når du er omkring 100 m (400 m på en motorvej) fra det næste vejkryds.

- **[Fuld]**
Indstill, om ekstravejledningen skal aktiveres. Hvis du vælger **[Fuld]**, starter vejledningen, når du er omkring 900 m (3 km på en motorvej) fra næste vejkryds.
- **[Kort og præcis]**
Indstill, om tilkørselsvejledningen skal aktiveres. Vejledningen starter, når du er omkring 500 m (2 km på en motorvej) fra det næste vejkryds.

Bemærk:

- *Vejledningens timing afhænger af vejens type eller køretøjets hastighed. Foruden vejledningerne ovenfor starter den sidste vejledning, når du er omkring 40 m fra det næste vejkryds på almindelige veje.*

Knappen [Rutetiming]:

Ændrer indstillingen for ankomsttiden, som vises på kortskærmen.

- **[Destination]**
Indstill, at ankomsttiden til destinationen skal vises.
- **[Vejpunkt]**
Indstill, at ankomsttiden til næste vejpunkt eller destination skal vises.

Knappen [Beregnet ankomsttid]:

Hvis **[Auto]** er deaktiveret, kan du indstille køretøjets gennemsnitshastighed for hver vejtype. Der tages højde for den indstillede hastighed, når den nødvendige tid til destinationen beregnes.

- **[Auto]**
Beregner automatisk den nødvendige tid. Tryk på denne knap for at indstille gennemsnitshastigheden manuelt, så indstillingerne for den aktuelle gennemsnitshastighed vises.
- **[(Navn på vejtype)]**
Hvis du trykker på knappen **[+]/[-]**, øges/reduceres gennemsnitshastigheden med 5 km/h.
- **[Nulstil]**
Nulstiller gennemsnitshastigheden til systemets standardindstillinger.

❑ **Kriterier for ruteberegning**

Du kan tilpasse betingelserne for ruteberegning.

1. Tryk på knappen [**Kriterier for ruteberegning**]. Skærmen med Kriterier for ruteberegning vises.

2. Tryk på knappen med det ønskede punkt.

Knappen [Søgebetingelse]:

Du kan ændre betingelserne for ruteberegning.

- [**Hurtigste rute**]
Beregner den hurtigste rute.
- [**Undgå motorveje**]
Beregner rute, hvor motorveje undgås så meget som muligt.
- [**Korteste rute**]
Beregner den korteste rute.

Knappen [Detaljerede ruteindstillinger]:

Du kan angive de detaljerede metoder for ruteberegning.

- [**Undgå betalingsveje**]
Undgår at bruge betalingsveje.
- [**Brug tidsbegrænsede veje**]
Bruger veje med begrænset brugstid.
- [**Brug trafikoplysninger i realtid**]
Overvejer RDS-TMC-oplysninger for ruteplanlægningen.
- [**Brug indstillinger for undgå område**]
Tager en omvej for at undgå registrerede områder, som bør undgås.
- [**Brug færger**]
Bruger bilfærger til ruteplanlægning.
- [**Automatisk omkørsel**]
Hvis du forlader den foreslåede rute under tilstanden rutevejledning, beregnes automatisk en ny rute.

Bemærk:

- Hvis bilfærger ikke kan undgås ved ruteplanlægningen, beregner systemet ruten med brug af bilfærger, selvom [**Brug færger**] er deaktiveret.

❑ **Indstillinger for TMC-trafikoplysninger**

Du kan indstille de forskellige funktioner vedrørende TMC-trafikoplysninger.

1. Tryk på knappen [**Indstilling af TMC-trafikoplysninger**].

Skærmen til indstilling af TMC-trafikoplysninger vises.

2. Tryk på den ønskede knap på skærmen for at indstille den.

Knappen [Vis hændelser på kort]:

Aktiverer og deaktiverer visning af TMC-trafikoplysninger på kortet.

Knappen [Valg af TMC-ikon]:

Aktiverer og deaktiverer visning af ikonet for eventoplysninger for hver eventtype.

Knappen [TMC-trafikmeddelelse]:

Aktiverer og deaktiverer TA-standby.

Knappen [Valg af TMC-udbyder]:

Du kan vælge den TMC-udbyder, som du vil bruge.

- [**Auto**]
Bruger den automatisk valgte udbyder.
- [**Manuel**]
Bruger udbyderen, som du vælger i listen over udbydere.

Bemærk:

- For indstilling af TMC-udbyder kan du prøve [**Manuel**] for at vælge udbyder manuelt for at opnå den optimale TMC-modtagelse, hvis systemet ikke kan modtage TMC-trafikoplysninger. Systemet beholder dog den indstillede TMC-udbyder, selvom køretøjet kører til en position uden for udbyderens dækningsområde, og TMC-trafikoplysningerne kan ikke modtages. Normalt anbefaler vi, at du indstiller til [**Auto**].

❑ **Skjul automatisk betjeningslinje**

1. Tryk på knappen [**Skjul automatisk betjeningslinje**] for at indstille, om denne funktion skal aktiveres. Hvis du indstiller til TIL, skjules den viste betjeningslinje automatisk ca. 10 sekunder efter, at den er blevet vist.

❑ **Oplysninger om kortrulning**

Når du ruller med kortskærmen og flytter cursoren til et ikon, kan oplysninger om positionen blive vist. Du kan indstille, om denne funktion skal aktiveres eller ej.

1. Tryk på knappen [**Oplysninger om kortrulning**].
Skærmen med oplysninger om kortrulning vises.
2. Tryk på den ønskede knap for at indstille, om funktionen skal aktiveres.
Knappen [**Ikoner for adressebog**]
Knappen [**Ikoner for TMC-trafik**]
Knappen [**Ikoner for destination/vejpunkt**]
Knappen [**Info. om længdegrad/breddegrad**]

❑ **Hurtig indstilling af interessepunkt**

Du kan tilpasse de fem kategorier i funktionen hurtigt interessepunkt.

1. Tryk på knappen [**Hurtig indstilling af interessepunkt**].
Skærmen til hurtig indstilling af interessepunkter vises.
2. Tryk på knappen for punktet, hvor du vil ændre kategori.
Kategoriskærmen vises.
3. Tryk på den ønskede kategori.
Hvis der vises en ekstra kategoriliste, skal du trykke på en kategori igen for at vælge en.
4. Gentag trin 2 og 3, hvis du ændre knapperne for andre punkter.



❑ **Automatisk zoom af nord op**

1. Tryk på knappen [**Automatisk zoom af nord op**] for at indstille, om denne funktion skal aktiveres.
Hvis du indstiller til TIL og ændrer kortstørrelsen til den maksimale skala (640 km), indstilles kortets retning automatisk til Nord op.

❑ **Justering af den aktuelle position**

Du kan korrigere køretøjets position på kortskærmen.

1. Tryk på knappen [**Juster aktuel position**].
Kortskærmen vises.
2. Rul med kortet, så cursoren peger mod den position, som du vil indstille som køretøjets position.
Du kan også ændre til tilstanden langsom rulning.
3. Tryk på knappen [**OK**].

4. Tryk på knappen [] eller [] for at vende pilens retning, så den passer med køretøjets retning.
5. Tryk på knappen [**OK**].

❑ **Nulstilling af alle navigationsindstillinger til standard**

Du kan nulstille alle navigationsindstillinger, så de vender tilbage til standardindstillingerne fra fabrikkens side.

Bemærk:

- *Selvom alle indstillinger nulstilles, slettes gemte data som f.eks. adressebog, gemte ruter og undgå område ikke.*
1. Tryk på knappen [**Nulstil alle navigationsindstillinger til standard**].
 2. Tryk på knappen [**Ja**] på den viste bekræftelseskærm.

Kortopdatering

Kontakt en autoriseret Honda-forhandler for at opdatere systemets software og kortdataene.

Referat af indstillingerne

- Indstillinger med fed eller en stjerne (*) angiver standardindstillingerne.

| Navn på indstillingspunkter | | Indstillinger | | |
|-------------------------------------|-----------------------------|---|----------------------------------|---|
| Navigation | Gemte punkter | Hjemme-position | (Ingen) | |
| | | Gemte positioner | (Ingen) | |
| | | Gemte ruter | (Ingen) | |
| | | Undgå områder | (Ingen) | |
| | Slet gemte punkter | Slet Hjemme-position | — | |
| | | Slet gemte positioner | — | |
| | | Slet gemte ruter | — | |
| | | Slet Undgå område | — | |
| | | Slet destinationshistorik | — | |
| | Ikoner for vartegn | Honda-bilforhandlere | TIL, FRA | |
| | | Tankstation | TIL, FRA | |
| | | Restaurant | TIL, FRA | |
| | | Serviceområde | TIL, FRA | |
| | | Hotel | TIL, FRA | |
| | | Hospital | TIL, FRA | |
| | Vejledningsindstillinger | Vejledningsstemme | | TIL, FRA |
| | | Vejledningens lydstyrke | | 1 til 16 (6) |
| | | Stemme-SVC | | FRA til 3 (2) |
| | | TMC-trafikoplysning | | TIL, FRA |
| | | Indstilling for vejledning ved vejkryds | Vejkrydsvejledning: | TIL, FRA |
| | | | — | Fuld, Kort og præcis |
| | | Rutetiming | | Destination , vejpunkt |
| | | Beregnet ankomsttid | | Auto , manuel Motorvej: 110 km/h Hovedvej: 65 km/h Byvej: 55 km/h Vej i boligområde: 35 km/h |
| | Kriterier for ruteberegning | Søgebetingelse | | Hurtigste rute , undgå motorveje, korteste rute |
| | | Detaljerede ruteindstillinger | Undgå betalingsveje | TIL, FRA |
| | | | Brug tidsbegrænsede veje | TIL, FRA |
| | | | Brug trafikoplysninger i realtid | TIL, FRA |
| Brug indstillinger for undgå område | | | TIL, FRA | |
| Brug færger | | | TIL, FRA | |
| Automatisk omkørsel | | | TIL, FRA | |

| Navn på indstillingspunkter | | Indstillinger | |
|---|---------------------------------|--|----------|
| Indstillinger for TMC-trafik-oplysninger | Vis ikon på kort | TIL, FRA | |
| | Valg af TMC-ikon | Alle trafik-oplysninger | TIL, FRA |
| | | Ulykker & hændelser | TIL, FRA |
| | | Trafikstatus | TIL, FRA |
| | | Vejarbejde | TIL, FRA |
| | | Vejlukninger & begrænsninger | TIL, FRA |
| | | Vejr & vejinfo. | TIL, FRA |
| | | Information | TIL, FRA |
| | | Trafikprognose | TIL, FRA |
| | | Vejr | TIL, FRA |
| | TMC-trafikoplysning | TIL, FRA | |
| Vælg TMC-udbyder | Auto, manuel | | |
| Skjul automatisk betjeningslinje | | TIL, FRA | |
| Oplysninger om kortrulning | Ikoner for adressebog | TIL, FRA | |
| | Ikoner for TMC-trafik | TIL, FRA | |
| | Ikoner for destination/vejpunkt | TIL, FRA | |
| | Info. om længdegrad/breddegrad | TIL, FRA | |
| Hurtig indstilling af interessepunkt | Punkt 1 | HONDA-BILFORHANDLERE | |
| | Punkt 2 | RESTAURANT | |
| | Punkt 3 | BILPARK | |
| | Punkt 4 | SERVICEOMRÅDE | |
| | Punkt 5 | HOSPITAL | |
| | Nulstil | (Nulstiller punkt 1 – 5 til standardindstilling.) | |
| Automatisk zoom af nord op | | TIL, FRA | |
| Juster aktuel position | | (Justerer køretøjets aktuelle position på kortet.) | |
| Nulstil alle navigationsindstillinger til standard. | | (Nulstiller alle indstillingspunkter under Navigation undtagen Gemte data til oprindelig værdi.) | |

Andet

Dette afsnit indeholder andre oplysninger om systemet:
Fejlfinding, fejlmeddelelser og specifikationer.

Fejlfinding

| Problem | Årsag | Afhjælpning |
|---|--|--|
| Generelt | | |
| Enheden tænder ikke. (Der frembringes ingen lyd.) | Sikringen er sprunget. | Udskift sikringen med en med samme ampere. Hvis sikringen springer igen, skal du kontakte butikken, hvor du har købt enheden. |
| Der er røde, grønne eller blå punkter på displayet. | — | Dette er ikke en fejl, men et fænomen specielt ved LCD-paneler (LCD-paneler fremstilles med en teknologi med meget høj præcision. Bemærk, at selvom der er 99,99 % eller mere effektive pixel, udgør manglende pixel eller normalt tændte pixel 0,01 %.) |
| Cd-afspiller | | |
| Disk kan ikke indlæses. | Der er allerede indlæst en anden disk. | Tag disken ud, før du sætter en ny en i. |
| | Der er allerede et andet objekt i enheden. | Fjern objektet. |
| Lyden springer eller er støjende. | Disken er snavset. | Rengør disken med en blød klud. |
| | Disken er meget ridset eller deformeret. | Udskift med en disk uden ridser. |
| Lyden er dårlig lige efter, at der er tændt for enheden. | Der kan dannes vanddråber på det interne objektiv, hvis bilen er parkeret et fugtigt sted. | Lad enheden være tændt, og lad den tørre omkring 1 time. |
| USB/iPod | | |
| Der vises ikke noget spornavn i feltet med listen over spor på skærmen for iPod-tilstand. | Den tilsluttede iPod indeholder mere end 65.500 spor. | Der kan kun vises op til 65.500 spor i feltet med listen over spor. Spornavnene vises muligvis ikke ved en iPod, som indeholder mere end 65.500 spor. Dette er ikke en fejl. |
| Systemet kan ikke betjene den tilsluttede iPod. | iPod'en er ikke tilsluttet korrekt til enheden. | Kobl iPod'en fra, indstil iPod'en til at starte afspilning, og tilslut derefter iPod'en igen. |
| | iPod'en kommunikerer ikke korrekt med systemet. | Kobl iPod'en fra, nulstil iPod'en, og genstart den, og tilslut derefter iPod'en igen. |
| Der udsendes ingen lyd fra iPod'en. | Lydudgangen på iPod'en er indstillet til Bluetooth. | Indstil iPod'en til at skifte lydudgang fra Bluetooth (MY-CAR) til dock-tilslutningen. Eller kobl iPod'en fra en gang, og tilslut derefter iPod'en igen. |
| Ingen afspilning fra den tilsluttede USB-enhed. | Systemet kan ikke læse USB-enheden korrekt. | Kobl USB-enheden fra, og tilslut den korrekt. |
| Lyden springer under afspilning af USB-enheden. | Datafejl registreres i MP3/WMA-filer. | Prøv USB-enheden på din pc, og kontroller, om lyden springer. |
| Lyden er dårlig under afspilning af USB-enheden. | Datakomprimeringsraten er for høj. | Prøv filer med højere samplingfrekvens og bitrate. |

| Problem | Årsag | Afhjælpning |
|--|---|--|
| Antallet af MP3/WMA-filer, som er gemt på USB-enheden, er ikke korrekt. | Der gemt andre filer på USB-enheden end MP3/WMA-data. | Slet filer fra USB-enheden, som ikke er MP3/WMA-data. |
| Den viste afspilningstid stopper, selvom afspilning af USB-enheden fortsætter. | Visningen af afspilningstiden stopper muligvis, hvis systemet afspiller en fil, der er større end 1 GB. | Dette er ikke en fejl. |
| Bluetooth | | |
| Mobiltelefonen kan ikke tilsluttes. | Den relevante profil er ikke valgt på mobiltelefonen. | Når valg af profiler er tilgængeligt, vælges en profil med den håndfrie funktion. Ellers skal mobiltelefonen registreres igen, når den er slettet fra skærmen for valg af telefon. |
| | Systemet prøver at gendanne forbindelsen til den forrige mobiltelefon. | Registrer mobiltelefonen igen. |
| Systemet fungerer ikke, som det skal. | Der er intet svar fra mobiltelefonen. | Sluk for mobiltelefonen, og tænd den igen. |
| Mærkelig støj kan høres fra højttalerne. | Mobiltelefonens batteriniveau er lavt. | Oplad mobiltelefonens batteri. |
| RDS-TMC | | |
| Udbyderen af RDS-TMC vælges ikke automatisk. | Antennen er ikke tilsluttet. | Kontroller, om antennen er tilsluttet. |
| | [Manuel] er valgt på skærmen til valg af TMC-udbyder. | Vælg [Auto]. |
| Parkeringskamera | | |
| Skærmen til justering af kameradisplayet vises ikke. | For en sikkerheds skyld er nogle taster/funktioner ikke tilgængelige under kørsel. | Menu vises igen, når køretøjet er stoppet et sikkert sted. |
| Navigation | | |
| Der vises for mange ikoner for vartegn på kortet. | I overensstemmelse med systemindstillingerne vises mange ikoner for vartegn for den aktuelle position. | Du kan indstille systemet til ikke at vise ikoner for vartegn. "Visning af ikon for vartegn" (side 70) |

Fejlmeddelelser

| Problem | Årsag | Afhjælpning |
|-----------------------------|---|--|
| Cd-afspiller | | |
| MEKANISMEFEJL | En disk sidder fast i cd-afspilleren og kommer ikke ud. | Det er en fejl i cd-afspillerens mekanisme. Kontakt forretningen, hvor du har købt enheden. |
| DISKFEJL | En disk kan ikke afspilles på grund af ridser osv. | Udskift med en disk uden ridser og deformationer. |
| | En disk vender forkert i cd-afspilleren og afspilles ikke. | Tag disken ud, og sæt den korrekt i. |
| UKORREKT FILFORMAT | Filer, som ikke understøttes, er gemt på disken. | Udfør en funktion, som springer filen over. (Skanning, gentaget og vilkårlig afspilning annulleres muligvis.) |
| USB/iPod | | |
| USB-ENHEDSFEJL | Der kan ikke opnås adgang til USB-enheden. | Kontroller den tilsluttede USB-enhed. |
| | USB-enheden kan være defekt. | |
| INGEN TILSLUTNING USB-ENHED | Der kan ikke opnås adgang til USB-enheden, eller forbindelsen kan være afbrudt. | <ul style="list-style-type: none"> • Kobl USB-enheden fra, og tilslut den korrekt. • Nulstil iPod'en, og genstart den. |
| AUTENTIFIKATION SFEJL | Den tilsluttede iPod kan ikke autentificeres. | Kobl iPod'en fra, og tilslut den igen. |
| SD-kort | | |
| Kontroller kortets SD-kort. | Kortets SD-kort er ikke indstillet korrekt. | Kontroller, om kortets SD-kort er indstillet korrekt. |
| | Kortets SD-kort genkendes ikke. | Fjern kortets SD-kort fra enheden en gang, og sæt det derefter ind i enheden igen. |

Hvis der vises en anden fejlmeddelelse end dem, der er beskrevet ovenfor, skal du slukke for enheden og tænde den igen. Hvis problemet ikke forsvinder, skal du slukke enheden og kontakte forretningen, hvor du har købt enheden.

Om fejl ved positionsbestemmelse

Fejl i køretøjets position

Når køretøjet er undervejs, beregner systemet afstanden og retningen på kortet ud fra rejsedataene og korrigerer positionen tilsvarende. (Afstandskoefficient/beregningsfunktion). Derfor kræves der først nogle rejsedata for at opnå en korrekt betjening. I henhold til rejsesituationen og GPS-satelliternes forhold kan positionen for køretøjets positionsmærke og køretøjets egentlige position være forskellige, men dette er ikke en fejl.

Effektiv metode til at undgå fejl ved positionsbestemmelse

Når du første gang bruger systemet, kan fejlposition forekomme, da rejsedataene er få. Men når du har kørt noget tid på en vej, hvor signalet fra GPS-satellitter kan modtages godt (f.eks. statsveje, hovedveje og biveje), vises køretøjets positionsmærke nøjagtigt på kortet. Det er muligt at indstille systemet på kort tid med følgende metode:

Kør omkring 15 til 20 km på en jævn vej uden barrierer i luften såsom høje bygninger eller skove (GPS-signaler kan modtages godt) ved en konstant hastighed på 25 km/h eller mere (prøv at undgå hyppig acceleration og fartnedsættelse).

Specifikationer

GPS-antenne

Tilstand: Flad mikrostrimmelantenne
Mål: 30,4 (B) × 11,7 (H) × 35,5 (D) mm
Impedans: 50 ohm

Navigationssystem

GPS-modtagefrekvens: 1575,42 MHz, C/A-kode
Følsomhed: -130 dBm eller mere
Antal GPS-kanaler: 13 kanaler

FM-tuner

Frekvensområde: 87,50 MHz til 108,00 MHz
Brugbar følsomhed: 9 dB μ V

AM-tuner

Frekvensområde:
MW: 531 kHz til 1602 kHz
LW: 153 kHz til 279 kHz
Brugbar følsomhed: 30 dB μ V

Cd-afspiller

System: CDDA-egnet Compact Disc-system
Brugbare diske: Compact disc
Frekvenssvar: 20 Hz til 20 kHz
Signal til støjfaktor: 80 dB
Forvrængning: 0,05% (1 kHz)

USB

Specifikation: USB 2.0 kompatibel
Filsystem: FAT 12/16/32
Brugbare lydformater:
MP3 (.mp3): MPEG1/2 Audio Layer-3
WMA (.wma): Ver. 7/8/9.1/9.2
Maksimal strømforsyning: 1 A (iPod)
500 mA (USB)

Bluetooth

Specifikation: Bluetooth Ver. 2.0 + EDR
Frekvensområde: 2402 MHz til 2480 MHz
Modtagefølsomhed: -73 dB
Profil: HFP, OPP, A2DP, AVRCP, PBAP

Lydforstærker

Maksimal effekt: 4 × 45 W
Effekt: 4 × 16 W
Højttalerimpedans: 4 Ω

LCD-skærm

Skærmstørrelse: 6,1 tommer widescreen-type
Bredde 136,8 mm × Højde 72 mm
Visningsmetode: Transmissionstype TN flydende
krystal display
Drevmetode: TFT (tyndfilmstransistor) aktivt
matrix drev
Pixel: 1.152.000 (800 × 3 (RGB) × 480)

Generelt

Strømforsyning: 14,4 V DC
(10 til 16 V tilladt)
Jord: Negativ
Strømforbrug: 4,3 A (1 W)
Vurderet auto-antennestrøm: 500 mA mindre
Hovedenhedens mål: Bredde 191 mm ×
Højde 100 mm × Dybde 157 mm
Hovedenhedens vægt: 2,3 kg

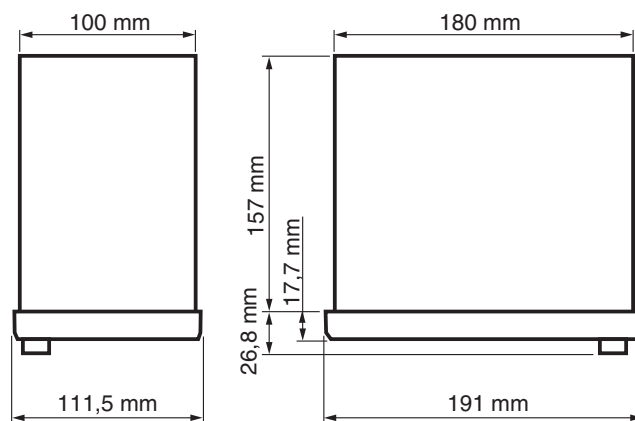

Bemærk:

- Specifikationer overholder JEITA-standarderne.
- Specifikationer og design kan ændres uden forudgående varsel til forbedringsformål.

