





Når du læser denne instruktionsbog, vil du finde informationer med symbolet **BEMÆRK / NOTE** foran. Disse informationer er beregnet til at hjælpe dig med at undgå at forårsage skader på din bil, på andres ejendom eller på miljøet.

Symbolerne    vist på mærkaterne på bilen er beregnet til at minde dig om at læse i instruktionsbogen om korrekt og sikker brug af bilen.

  er farvekodet for at angive fare (rød), advarsel (orange) eller forsigtig (gul).

 **Sikkerhedsmærkater** S. 83

## Lidt om sikkerhed

---

Din og andres sikkerhed er utrolig vigtig. Og at føre denne bil er et vigtigt ansvar.

For at du kan træffe en informeret beslutning angående sikkerhed, har vi leveret diverse instruktioner samt andre oplysninger i form af mærkater og denne instruktionsbog. Disse oplysninger advarer dig om potentielle risici for personskade.

Men selvfølgelig er det ikke praktisk muligt at advare om alle risici i forbindelse med betjening eller vedligeholdelse af din bil. Du skal altid bruge din egen sunde fornuft og dømmekraft.

Du finder en række vigtige sikkerhedsoplysninger i forskellige former, herunder:

- **Sikkerhedsmærkater** - på bilen.
- **Sikkerhedsmeddelelser** - efterfulgt af et sikkerhedsadvarselssymbol  og et af disse tre signalord: **FARE**, **ADVARSEL** eller **FORSIGTIG**.

Disse signalord betyder:

 **FARE**

Der er fare for DØDSFALD eller ALVORLIG TILSKADEKOMST, hvis du ikke følger disse instruktioner.

 **ADVARSEL**

Der kan være fare for DØDSFALD eller ALVORLIG TILSKADEKOMST, hvis du ikke følger disse instruktioner.

  **ADVARSEL**

Der kan være fare for DØDSFALD eller ALVORLIG TILSKADEKOMST, hvis du ikke følger disse instruktioner.

 **FORSIGTIG**

Der kan være fare for TILSKADEKOMST, hvis du ikke følger disse instruktioner.

- **Sikkerhedsoverskrifter** - såsom "Vigtige sikkerhedsforanstaltninger".
- **Sikkerhedsafsnit** - såsom "Sikker kørsel".
- **Instruktioner** - "Sikker og korrekt brug af bilen".

Hele instruktionsbogen er fyldt med vigtige sikkerhedsoplysninger - som du anbefales at læse grundigt.

## **Event Data Recorders**

Bilen er udstyret med flere anordninger, der går under fællesbetegnelsen EDR (Event Data Recorders). De registrerer forskellige typer af data for bilen i realtid som f.eks. udløsning af SRS-airbags og fejl i SRS-systemkomponenter.

Disse data tilhører bilens ejer og må ikke tilgås af andre, medmindre loven kræver det, eller der foreligger tilladelse fra bilens ejer.

Disse data må dog tilgås af Honda, af autoriserede Honda forhandlere og reparatører samt af Honda medarbejdere, repræsentanter og partnere, men udelukkende med teknisk diagnosticering, forskning og udvikling af bilen for øje.

## **Service Diagnostic Recorders (SDR)**

Bilen er udstyret med servicerelaterede anordninger, der registrerer oplysninger om ydelsestal for motoren og gearkassen samt kørselsforholdene. Dataene kan bruges til at hjælpe teknikerne med at diagnosticere, reparere og vedligeholde bilen. Disse data må ikke tilgås af andre, medmindre loven kræver det, eller der foreligger tilladelse fra bilens ejer.

Disse data må dog tilgås af Honda, af autoriserede Honda forhandlere og reparatører samt af Honda medarbejdere, repræsentanter og partnere, men udelukkende med teknisk diagnosticering, forskning og udvikling af bilen for øje.

Denne instruktionsbog skal betragtes som en fast del af bilen og skal følge med bilen, når den sælges.

Denne instruktionsbog dækker alle modelvarianter. Instruktionsbogen kan indeholde beskrivelser af udstyr og funktioner, som ikke er monteret på din model.

Illustrationerne i instruktionsbogen gengiver funktioner og udstyr, der fås på visse, men ikke alle modeller. Din model har muligvis ikke alle disse funktioner.

Oplysningerne og specifikationerne i denne instruktionsbog var gældende på tidspunktet, hvor den blev trykt. Honda Motor Co. Ltd. forbeholder sig ret til at ophæve eller ændre specifikationer eller konstruktioner til enhver tid uden ansvar og uden varsel.

Selv om denne instruktionsbog gælder for både højre- og venstrestyrede modeller, refererer illustrationerne hovedsageligt til venstrestyrede modeller.

#### ➤ Sikker kørsel S. 31

Sikker kørsel S. 32

Sikkerhedsseler S. 36

Airbags S. 49

#### ➤ Instrumentpanel S. 85

Indikatorer S. 86

Målere og multiinformationsdisplay S. 123

#### ➤ Instrumenter og kontakter S. 139

Ur S. 140

Låsning og oplåsning af døre S. 142

Åbning og lukning af ruderne S. 162

Indstilling af sæder S. 187

Klima anlæg\* S. 213

#### ➤ Funktioner S. 219

Lydanlæg S. 220

Grundlæggende om betjening af lydanlægget S. 227, 257

Funktioner, der kan tilpasses S. 313

Håndfrit telefonsystem S. 339, 362

#### ➤ Kørsel S. 381

Før der køres S. 382

Kørsel med anhænger S. 386

Under kørsel S. 392

Bakkamera med multivisioning\* S. 469

Påfyldning af brændstof S. 471

#### ➤ Vedligeholdelse S. 475

Før vedligeholdelse S. 476

Servicepåmindelsessystem S. 479

Kontrol og udskiftning af viskerblade S. 511

Vedligeholdelse af varme- og kølesystem\*/klima anlæg\* S. 529

#### ➤ Håndtering af uventede problemer S. 539

Værktøj S. 540

I tilfælde af punktering S. 541

Overophedning S. 566

Indikator, tændes/blinker S. 568

#### ➤ Oplysninger S. 589

Specifikationer S. 590

Identifikationsnumre S. 594

# Indhold

Børnesikkerhed S. 62

Udstødningsgas S. 82

Sikkerhedsmærkater S. 83

Åbning og lukning af bagklappen S. 156  
Betjening af kontakter omkring rattet S. 164  
Interiørllys/Interiør-komfortfaciliteter S. 199

Sikkerhedssystem S. 159  
Indstilling af spejle S. 185  
Varme- og kølesystem\* S. 209

Fejlmeddelelser for lydanlæg S. 305

Generelle oplysninger om lydanlægget S. 308

Bremser S. 453  
Brændstoføkonomi og CO<sub>2</sub>-emissioner S. 473

Parkering af bilen S. 463

Vedligeholdelsesplan\* S. 484  
Kontrol og udskiftning af dæk S. 515  
Rengøring S. 532

Vedligeholdelse under motorhjælmen S. 488  
Batteri S. 522  
Tilbehør og ændringer S. 537

Udskiftning af pærer S. 499  
Vedligeholdelse af fjernbetjeningen S. 527

Motoren starter ikke S. 559  
Sikringer S. 573

Starthjælp S. 562  
Nødtransport S. 584

Gearvælgeren fungerer ikke S. 565  
Hvis bagklappen ikke kan åbnes S. 587

Apparater, der udsender radiobølger\* S. 595

EU-overensstemmelseserklæring, sammenfatning\* S. 607

Kvikvejledning S. 4

Sikker kørsel S. 31

Instrumentpanel S. 85

Instrumenter og kontakter S. 139

Funktioner S. 219

Kørsel S. 381

Vedligeholdelse S. 475

Håndtering af uventede problemer S. 539

Oplysninger S. 589

Indeks S. 609

# Visuelt indeks

Venstrestyret model

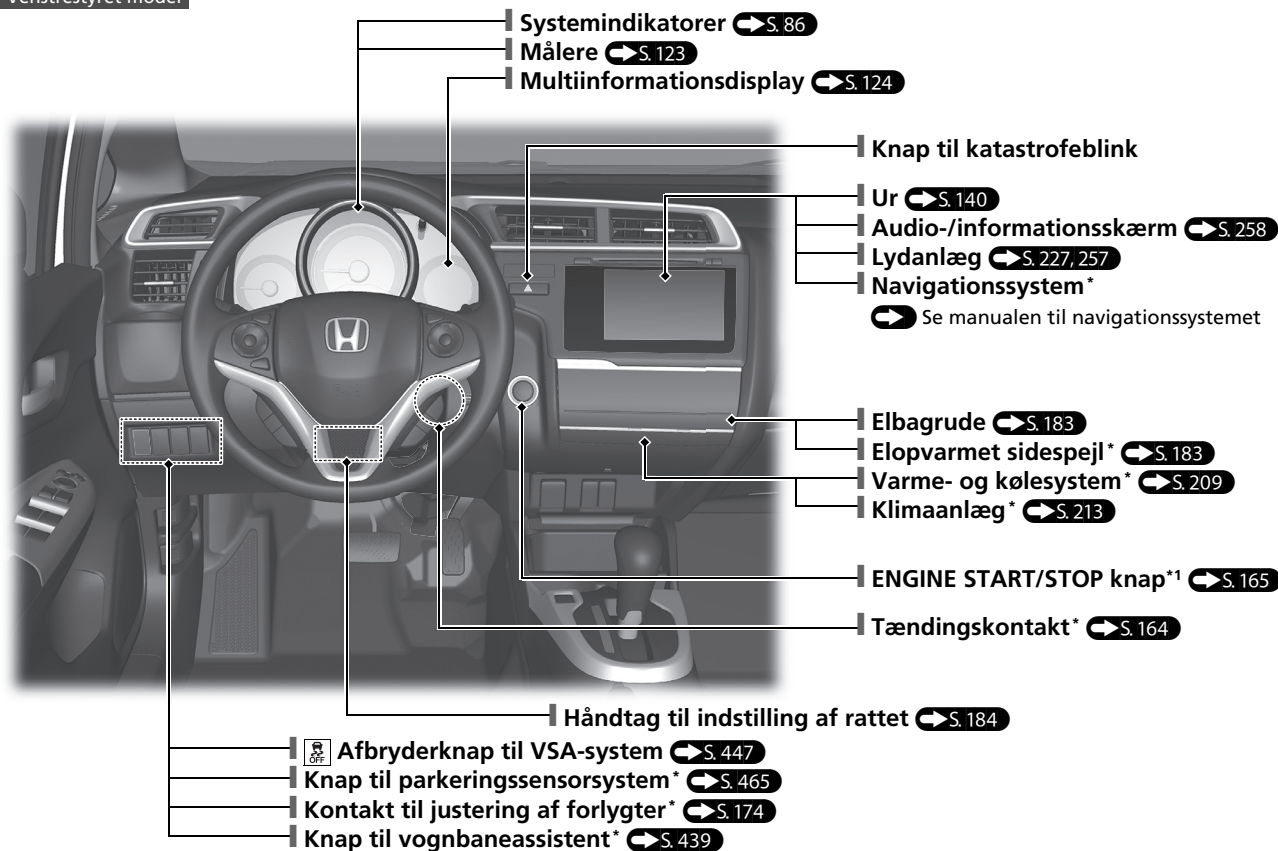

\*1: Modeller med nøglefri adgangssystem har en **ENGINE START/STOP** knap i stedet for en tændingskontakt.

## Højrestyret model

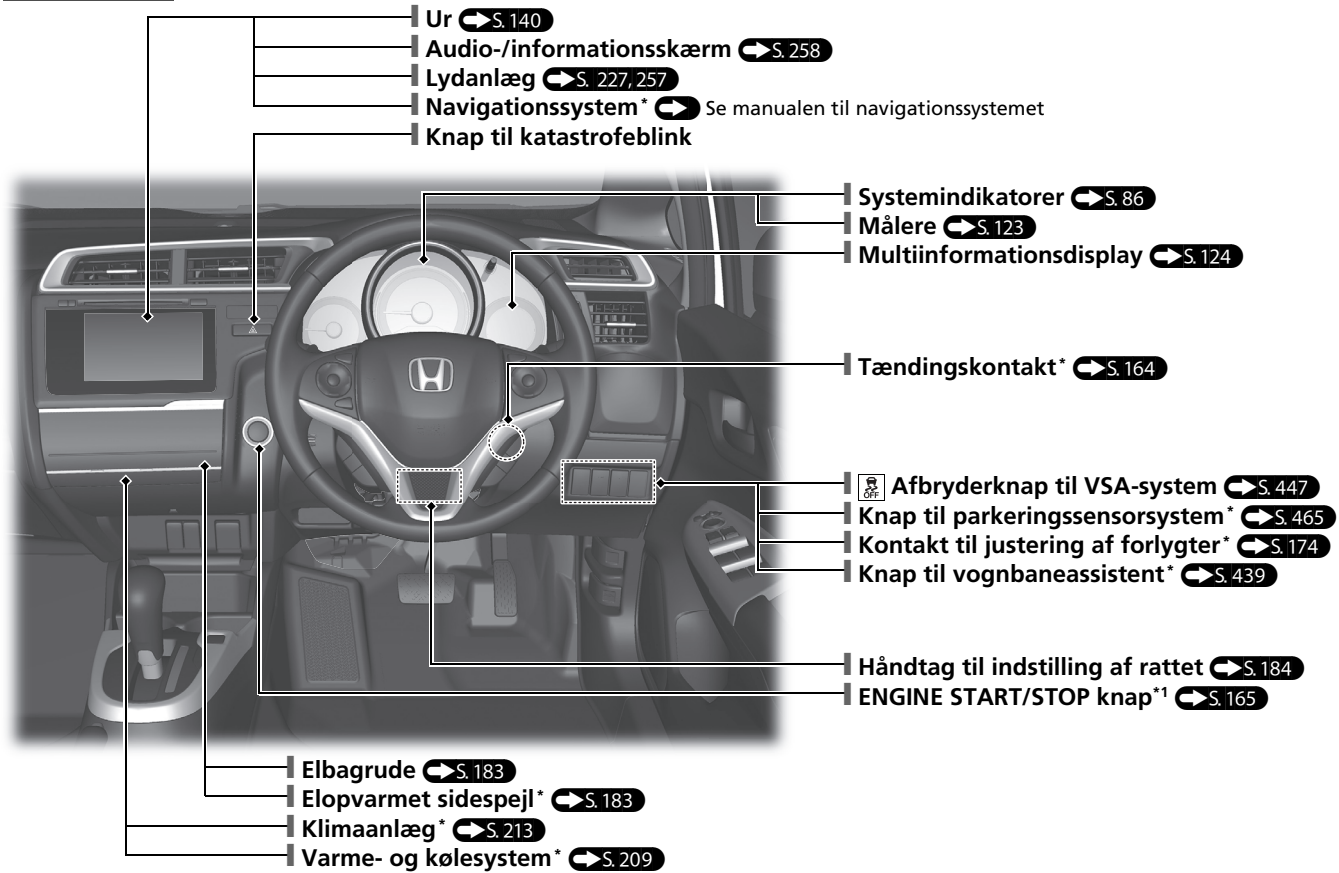

\*1: Modeller med nøglefrit adgangssystem har en **ENGINE START/STOP** knap i stedet for en tændingskontakt.

\* Ikke tilgængelig på alle modeller

# Visuelt indeks

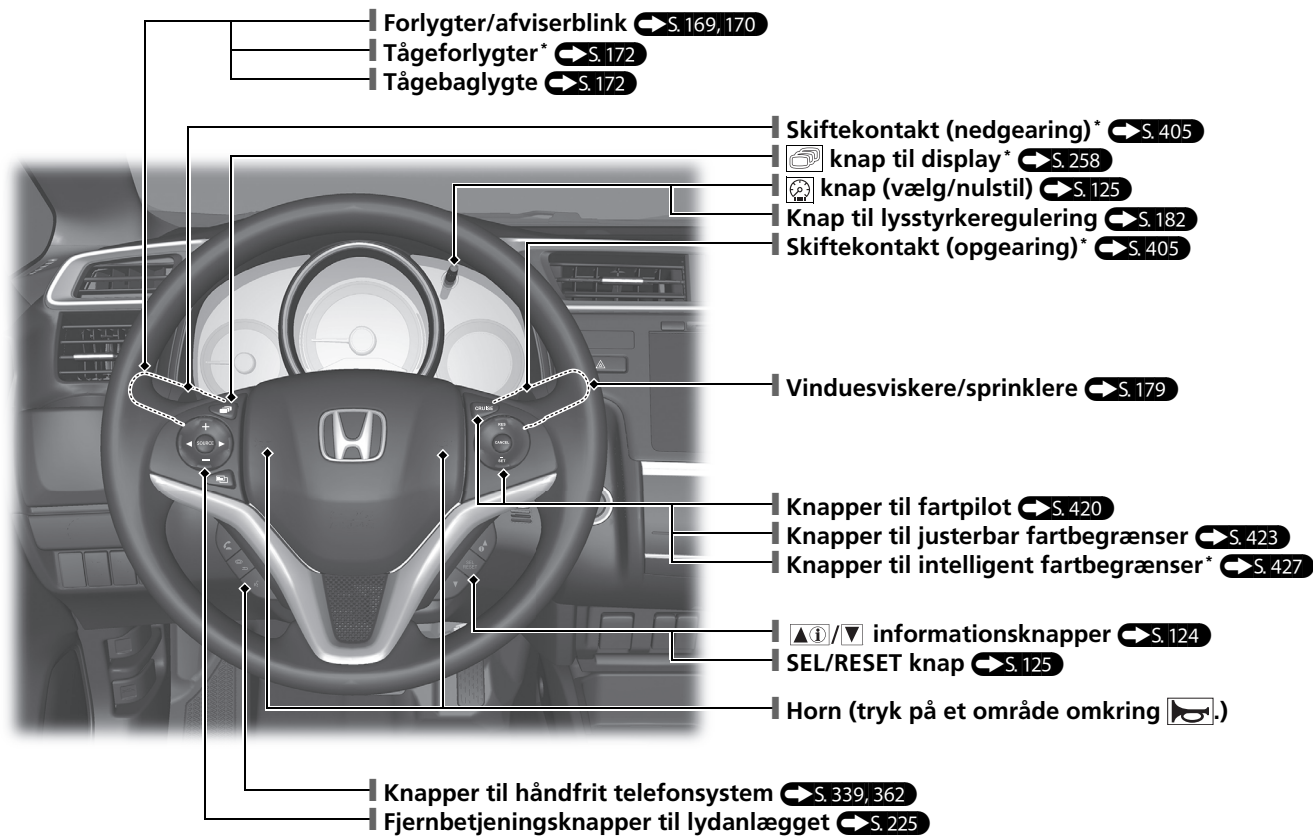

Venstrestyret model

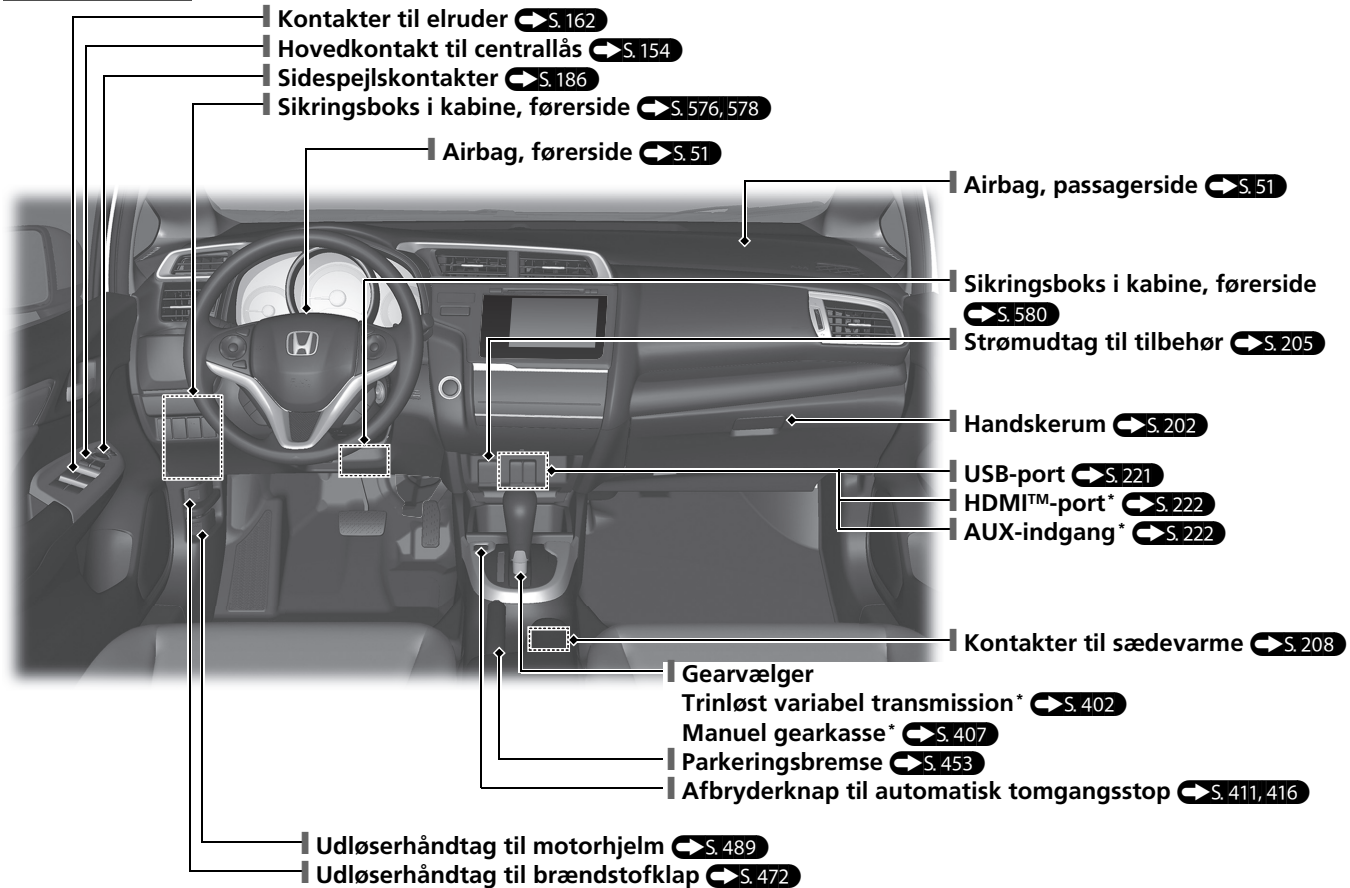

\* Ikke tilgængelig på alle modeller



# Visuelt indeks

Højrestyret model

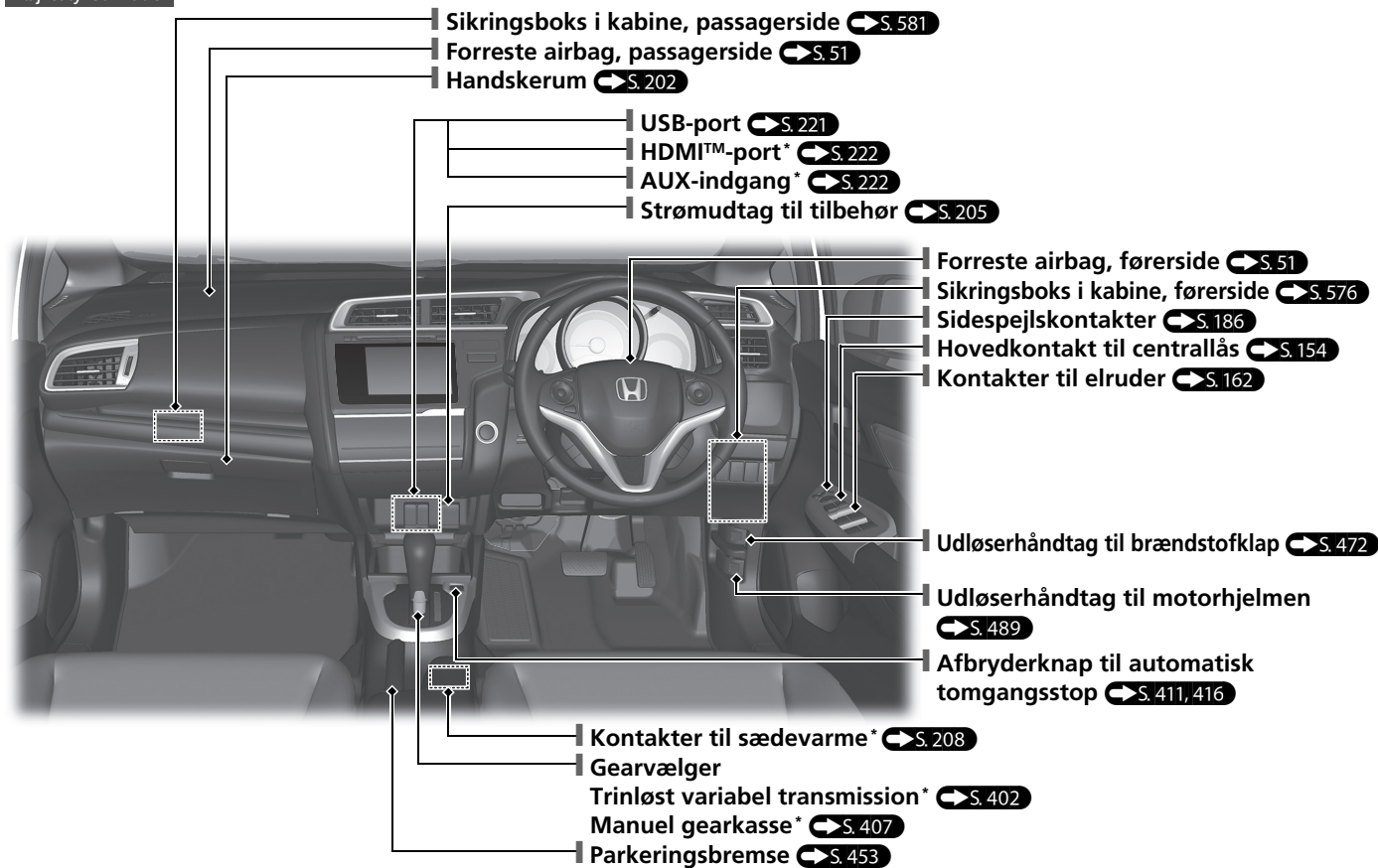

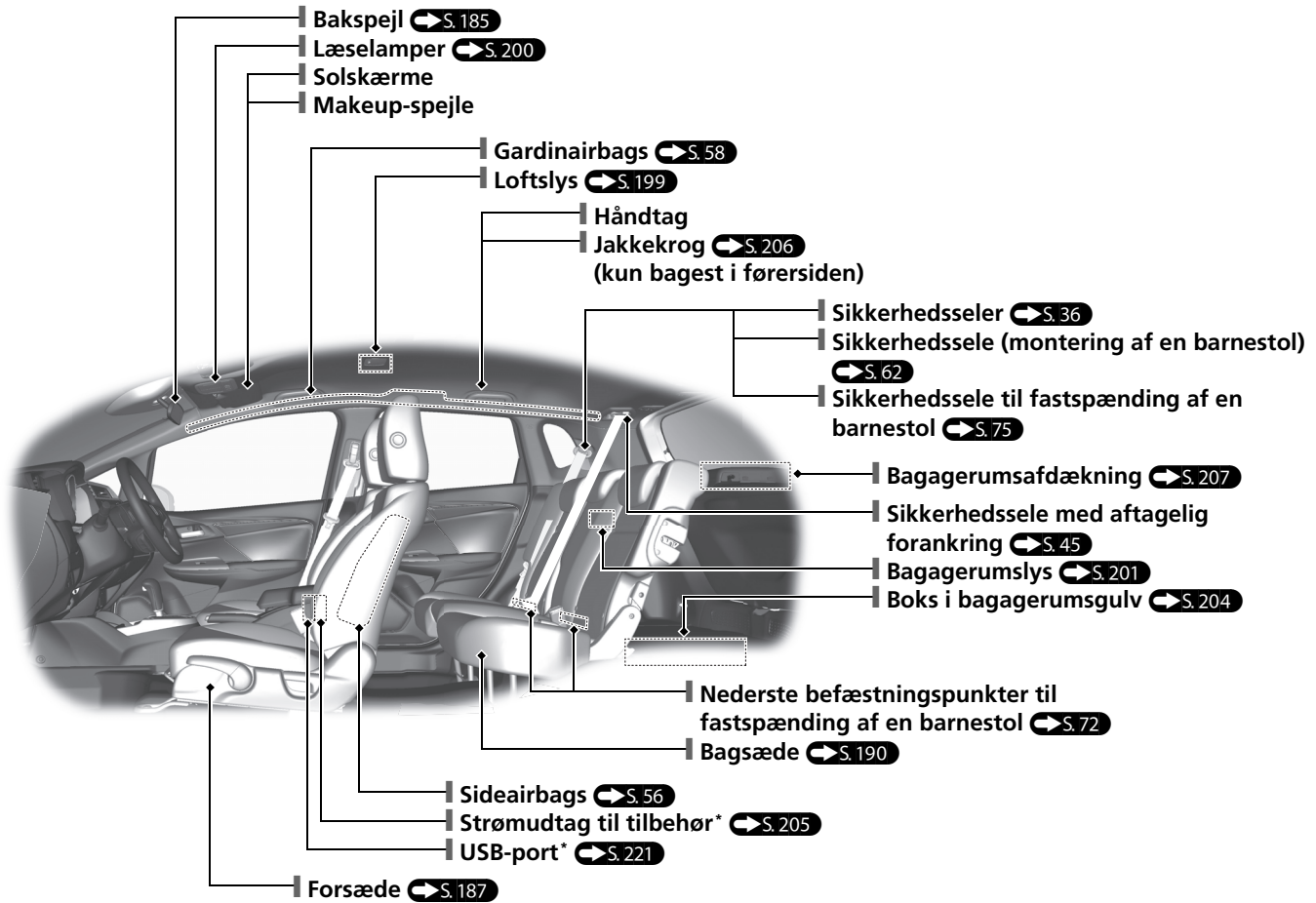



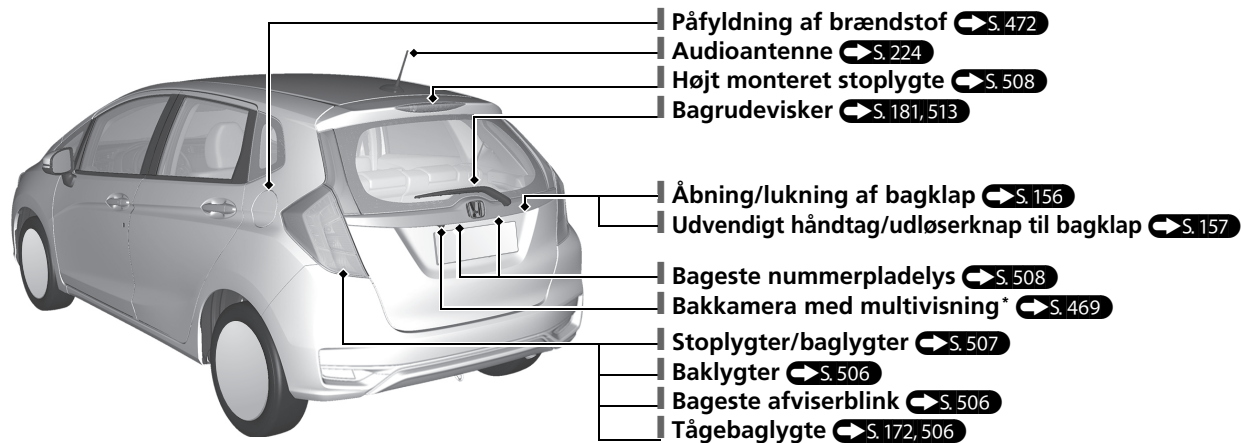
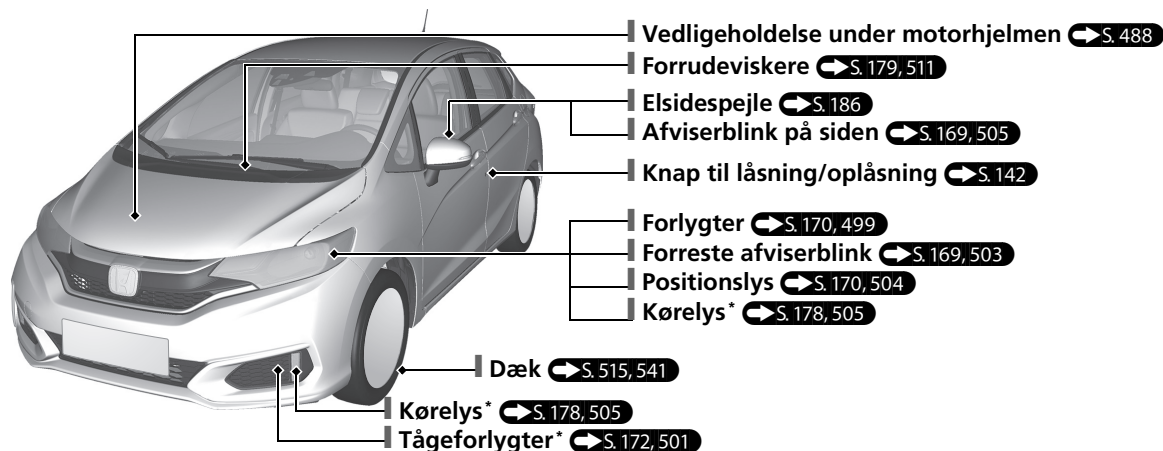



# Visuelt indeks

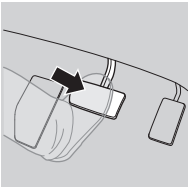
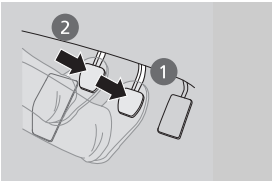

# Automatisk tomgangsstop

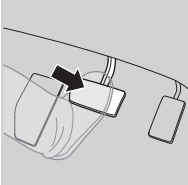
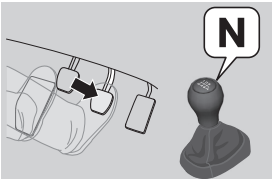
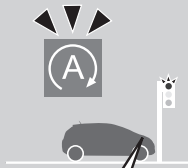
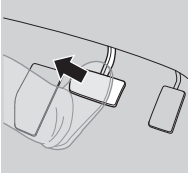
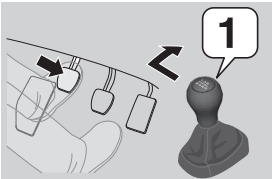
For at forbedre brændstoføkonomien standser motoren og starter igen som beskrevet i det følgende. Når automatisk tomgangsstop er aktiveret, tændes indikatoren for automatisk tomgangsstop (grøn).  **S. 410, 415**

Ved	Trinløst variabel transmission	Manuel gearkasse	Motorstatus
Deceleration 	Træd på bremsepedalen. 	1. Træd på bremsepedalen. 2. Træd koblingspedalen helt ned. 	 <b>Tændt</b>
Stop 	Hold bremsepedalen trådt ned. 	• Træd fortsat på bremsepedalen. • Flyt gearvælgeren til <b>N</b> . • Slip koblingspedalen. 	 <b>Slukket</b>
Igangsætning	Slip bremsepedalen. 	1. Træd på koblingspedalen igen. 2. Flyt gearvælgeren til <b>1</b> . 3. Træd på speederen for at genoptage kørslen. 	 <b>Genstart</b>

# Sikker kørsel [↔ S. 31](#)

## Airbags [↔ S. 49](#)

- Bilen er udstyret med airbags som hjælp til at beskytte dig og dine passagerer under en let til voldsom kollision.

## Børnesikkerhed [↔ S. 62](#)

- Alle børn på 12 år og derunder bør placeres på bagsædet.
- Mindre børn skal være forsvarligt fastspændt i en fremadvendt barnestol.
- Spædbørn skal være forsvarligt fastspændt i en bagudvendt barnestol monteret på bagsædet.

## Farlig udstødningsgas [↔ S. 82](#)

- Bilen udsender farlige udstødningsgasser, som indeholder kulilte. Lad ikke motoren køre i lukkede rum, hvor kuliltegas kan samle sig.

## Sikkerhedsseler [↔ S. 36](#)

- Spænd sikkerhedsselen, og sæt dig oprejst og godt tilbage i sædet.
- Kontrollér, at passagererne bruger sikkerhedsselen korrekt.

## Tjekliste før kørsel [↔ S. 35](#)

- Før kørsel kontrolleres det, at forsæder, nakkestøtter, rat og spejle er indstillet korrekt.

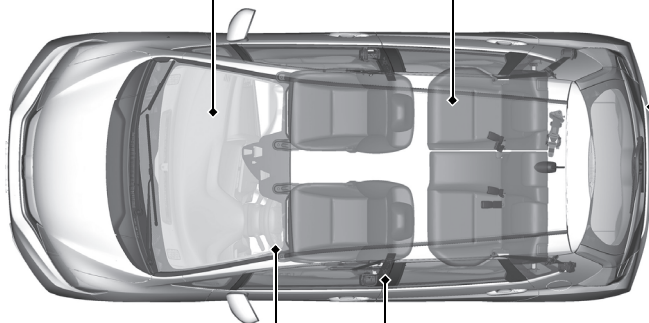













Spænd hofteselen så lavt over hoften som muligt.

# Instrumentpanel S. 85



Målere  S. 123 / Multiinformationsdisplay  S. 124 / Systemindikatorer  S. 86

## Systemindikatorer

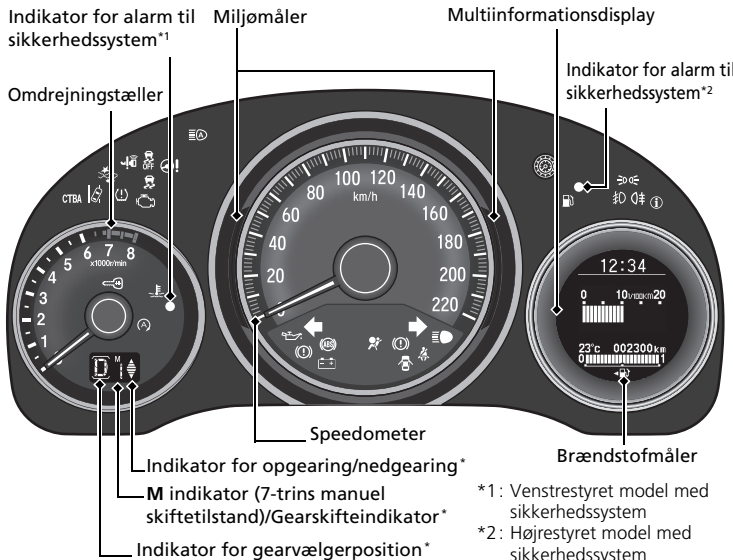



-  Fejlindikator
-  Indikator for lavt olietryk
-  Indikator for ladesystem
-  Indikator for VSA-system
-  Indikator for VSA-system deaktiveret
-  Indikator for startspærrefunktion
-  Indikator for nøglefrit adgangssystem\*
-  Indikator for elektrisk servostyring (EPS)
-  Indikator for høj temperatur (rød)
-  Indikator for lav temperatur (blå)
-  Indikator for automatisk tomgangsstop (grøn)
-  Indikator for automatisk tomgangsstop (gul)













## Systemindikatorer

-  Indikator for system til advarsel om frontkollision\*
-  Indikator for vognbaneassistent\*
-  Indikator for lavt dæktryk/dæktrykadvarselssystem

## Lygteindikatorer

-  Indikator for tændte lygter
-  Indikator for fjernlys
-  Indikator for tågeforlygter\*
-  Indikator for tågebaglygte

## Systemindikatorer

-  Indikatorer for afviserblink og katastrofeblink
-  Indikator for ABS-system (ABS)
-  Indikator for parkeringsbremse og bremsesystem (rød)
-  Indikator for bremsesystem (gul)
-  Indikator for åben dør og bagklap
-  Indikator for lav brændstofstand
-  Indikator for påmindelse om sikkerhedssele
-  Indikator for SRS-airbagsystem
-  Indikator for fjernlysautomatik\*
-  Indikator for aktivt City Brake bremsesystem (CTBA)
-  Indikator for systemmeddelelse

\* Ikke tilgængelig på alle modeller

# Instrumenter og kontakter S.139

## Ur S.140

### Modeller med navigationssystem





Navigationssystemet modtager signaler fra GPS-satellitter og opdaterer automatisk uret.

### Modeller med lydanlæg

Uret i multiinformationsdisplayet opdateres automatisk sammen med lydanlæggets urdisplay.

### Modeller med lydanlæg med farvedisplay





- 1 Tryk på og hold **MENU/CLOCK** knappen inde.
- 2 Drej på  for at ændre time, og tryk derefter på .
- 3 Drej på  for at ændre minut, og tryk derefter på .
- 4 Vælg **SET**, og tryk på .

Disse visninger bruges til at illustrere, hvordan **LIST/SELECT** vælgeknapen betjenes.

- Drej på  for at vælge.
- Tryk på  for at vælge.

### Modeller med lydanlæg med standarddisplay



- 1 Vælg ikonet  (hjem), og vælg derefter **Indstillinger**.
- 2 Vælg **Info, Ur** og derefter **Urindstilling**.
- 3 Tryk på  /  ikonet for at justere tallene op eller ned.
- 4 Vælg **OK**.

## ENGINE START/STOP knap\*

↔ S. 165

Tryk på knappen for at ændre bilens strømtilstand.

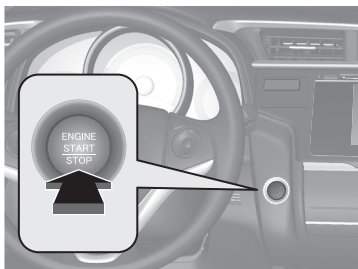

## Afviserblink ↔ S. 169

Kontaktarm til afviserblink

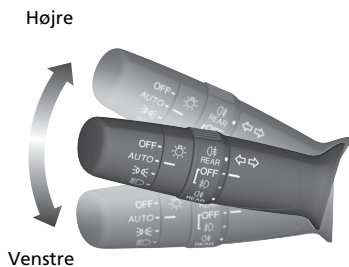

## Lygter ↔ S. 170

Lygtekontakter

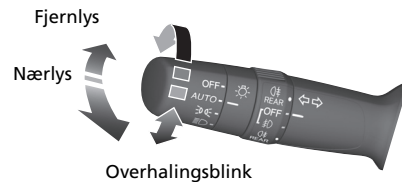



## Vinduesviskere og sprinklere S. 179

Kontaktarm til vinduesviskere/sprinklere



Træk kontaktarmen mod dig selv for at aktivere sprinkleren.

Justeringsring

 Lav følsomhed

 Høj følsomhed

**MIST**

**OFF**

**AUTO:** Viskehastigheden ændres automatisk

**LO:** Lavhastighedsviskning

**HI:** Højhastighedsviskning

## Rat S. 184

- Rattet justeres ved at udløse justeringshåndtaget, sætte rattet i den ønskede position og derefter låse justeringshåndtaget.

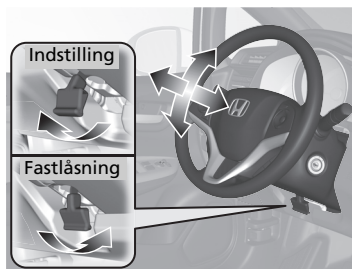

## Oplåsning af fordøre indefra S. 153

- Træk i det indvendige håndtag på en af fordørene for at låse døren op og åbne den i én bevægelse.

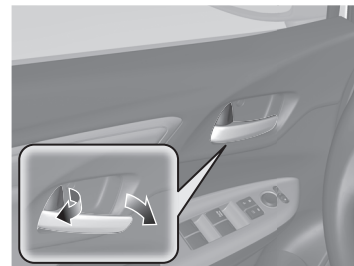

- Når førerdøren låses op og åbnes med det indvendige håndtag, låses alle de andre døre op.

Den forreste passagerdør låses også op og åbnes i én bevægelse.

## Bagklap S. 156

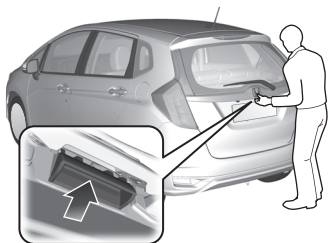

### Modeller uden nøglefrit adgangssystem

- Træk i det udvendige håndtag til bagklappen, når alle døre er låst op, og løft op for at åbne bagklappen.

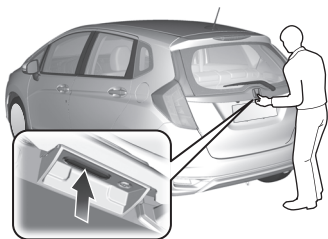

### Modeller med nøglefrit adgangssystem

- Tryk på udløserknappen til bagklappen, når alle døre er låst op, for at åbne bagklappen.
- Tryk på udløserknappen til bagklappen for at oplåse og åbne bagklappen, når du har fjernbetjeningen til nøglefri adgang på dig.

## Elsidespejle S. 186

- Med tændingskontakten i positionen TIL <sup>\*1</sup> flyttes vælgerkontakten til L eller R.
- Tryk på den relevante side af justeringskontakten for at indstille spejlet.
- Tryk på kontakten til indklapning af spejle\* for at klappe sidespejlene ind og ud.

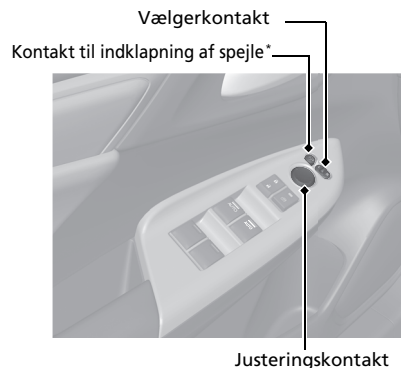





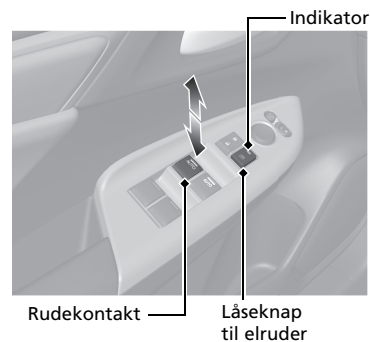

















## Elruder S. 162

- Med tændingskontakten i positionen TIL <sup>\*1</sup> åbnes og lukkes elruderne.
- Hvis låseknappen til elruderne er slået fra, kan hver passagerude åbnes og lukkes med sin egen kontakt.
- Hvis låseknappen til elruderne er slået til (indikatoren lyser), deaktiveres alle kontakterne til passageruderne.





\*1: Modeller med nøglefrit adgangssystem har en **ENGINE START/STOP** knap i stedet for en tændingskontakt.

## Varme- og kølesystem\* S. 209

- Drej på knappen til ventilatorregulering for at justere blæserhastigheden.
- Drej på tilstandsknappen ( /  /  /  /  /  /  /  /  /  /  /  /  /  /  /  /  /  /  /  /  /  /  /

# Klimaanlæg\* S. 213

- Vælg **AUTO** ikonet for at aktivere klimaanlægget.
- Vælg  ikonet for at slå systemet til eller fra.
- Vælg  ikonet for at afrime forruden.

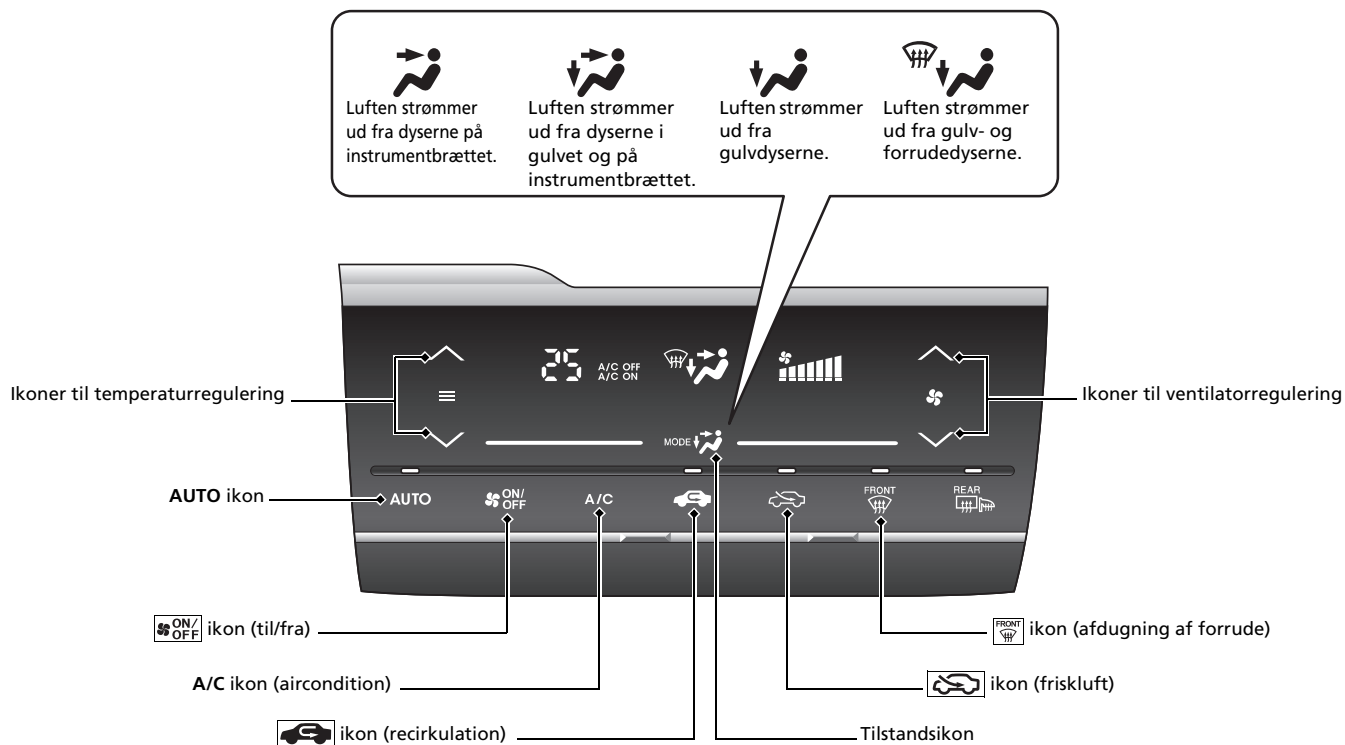

# Funktioner S. 219

## Lydanlæg S. 227, 257

Modeller med lydanlæg med farvedisplay  S. 227

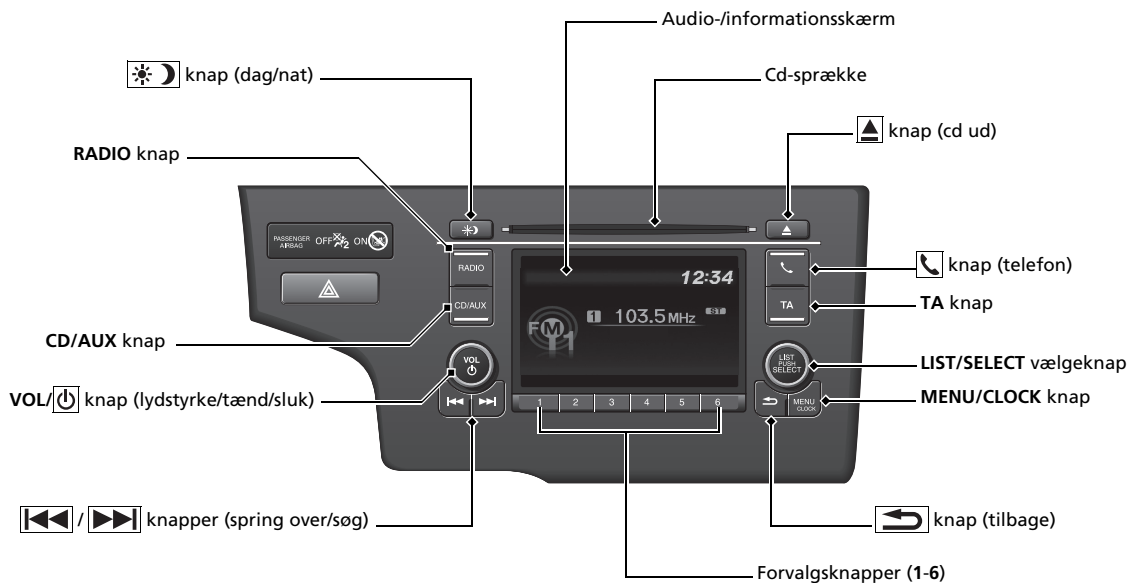

Modeller uden navigationssystem

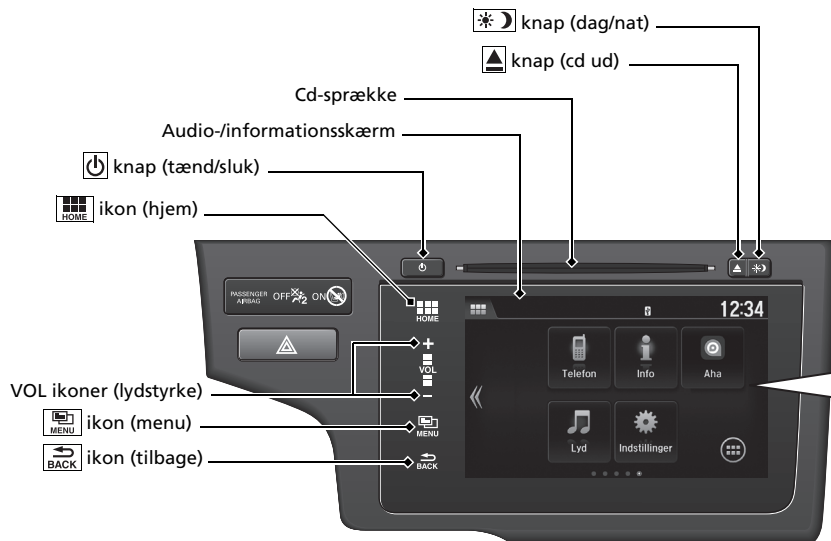

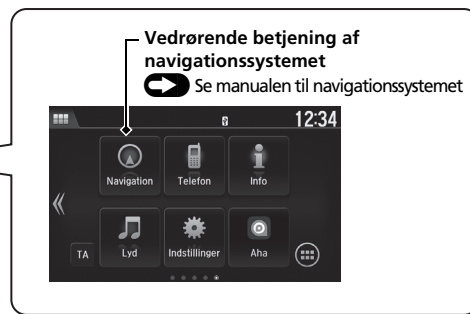

Modeller med navigationssystem

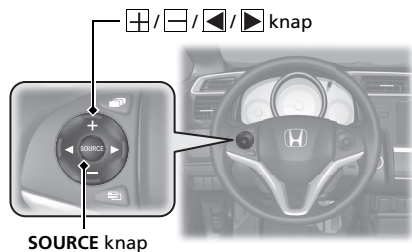

## Fjernbetjeningsknapper til lydanlægget S. 225



-  knap  
Tryk her for at justere lydstyrken op/ned.
- **SOURCE** knap  
Tryk her for at skifte audiofunktion:  
**Modeller med lydanlæg med farvedisplay**  
FM1/FM2/DAB1\*/DAB2\*/LW/MW/CD/USB/  
iPod/Bluetooth®-lyd/AUX.  
**Modeller med lydanlæg med standarddisplay**  
FM/LW/MW/DAB\*/CD/USB/iPod/Apps/  
Bluetooth®-lyd/AUX HDMI™.
-  knap  
Radio: Tryk her for at skifte forvalgt station.  
Tryk her og hold inde for at vælge den næste eller den forrige kraftige radiostation.  
Cd/USB-enhed:  
Tryk her for at fortsætte til begyndelsen af det næste nummer eller for at gå tilbage til begyndelsen af det aktuelle nummer.  
Tryk her og hold inde for at skifte mappe.

# Kørsel ↔ S. 381

## Manuel gearkasse\* ↔ S. 407

### Trinløst variabel transmission\* ↔ S. 402

- Skift til [P], og tråd på bremsepedalen, når motoren startes.

#### Gearskift

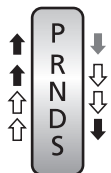

- ↓ Tråd på bremsepedalen, og tryk på udløserknappen for at flytte gearvælgeren ud af [P].
- ↕ Flyt gearvælgeren uden at trykke på udløserknappen.
- ↓ ↑ Tryk på udløserknappen for at flytte gearvælgeren.

**P** **Parkering**  
Sluk eller start motoren.  
Gearkassen er låst.

**R** **Bak**  
Anvendes til at bakke.

**N** **Neutral**  
Gearkassen er ikke låst.

**D** **Kør**

- Normal kørsel.
- 7-trins manuel skiftetilstand kan anvendes midlertidigt.

**S** **S-position**

- Bedre accelerationsevne.
- Forøget motorbremsning.
- Kørsel op eller ned ad bakke.
- 7-trins manuel skiftetilstand kan anvendes.



### 7-trins manuel skiftetilstand\* ↔ S. 404

- Giver dig mulighed for at gear op eller ned manuelt uden at fjerne hænderne fra rattet.

#### Når gearvælgeren er i positionen [S]

- Hvis du trækker i en skiftekontakt, skifter tilstanden fra trinløst variabel transmission til 7-trins manuel skiftetilstand.
- M indikatoren og det valgte gear vises i gearskifteindikatoren.

#### Når gearvælgeren er i positionen [D]

- Hvis du kortvarigt trækker i en skiftekontakt, skifter tilstanden fra trinløst variabel transmission til 7-trins manuel skiftetilstand. Det valgte gear vises i gearskifteindikatoren.

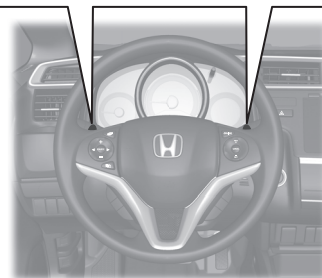

\* Ikke tilgængelig på alle modeller



## Aktivering og deaktivering af VSA-systemet S. 447

- VSA-systemet er med til at stabilisere bilen i skarpe sving og kurver og bevare vejgrebet under acceleration på løse og glatte vejbelægninger.
- VSA-systemet aktiveres automatisk, når du starter motoren.
- For delvist at deaktivere VSA-systemets funktioner skal du trykke på kontakten og holde den inde, indtil du hører et bip.

## Fartpilot S. 420

- Med fartpiloten kan du holde en bestemt hastighed, uden at du behøver at have foden på speederen.
- Fartpiloten aktiveres ved at trykke på **MAIN** knappen. Vælg fartpiloten ved at trykke på **LIM** knappen, og tryk derefter på **-/SET** knappen, når bilen når den ønskede hastighed (over 30 km/t).

## Justerbar fartbegrænser

### S. 423

- Med dette system kan du indstille en maksimal hastighed, der ikke kan overstiges, selv om du træder på speederen.
- Den justerbare fartbegrænser aktiveres ved at trykke på **MAIN** knappen. Vælg den justerbare fartbegrænser ved at trykke på **LIM** knappen, og tryk derefter på **-/SET** knappen, når bilen når den ønskede hastighed.
- Bilens hastighedsgrænse kan indstilles fra 30 km/t til 250 km/t.

## Dæktrykadvarselssystem

### S. 449

- Registrerer en ændring i dækkenes tilstand og samlede dimensioner som følge af et fald i dæktryk.
- Dæktrykadvarselssystemet slås automatisk til, hver gang motoren startes.
- Der skal udføres en kalibreringsprocedure, når visse betingelser er til stede.

## Påfyldning af brændstof S. 471

Blyfri benzin/benzin iblandet ætanol op til E10 (90% benzin og 10% ætanol),  
oktantal 95 eller højere

Tankindhold: 40 l

- 1 Træk i udløserhåndtaget til brændstofklappen.

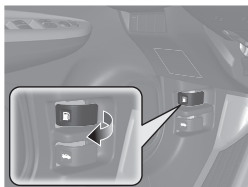

- 2 Åbn brændstofdækslet ved at dreje det langsomt.

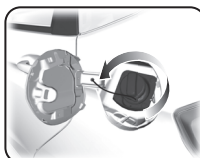

- 3 Sæt brændstofdækslet i holderen på brændstofklappen.



- 4 Efter endt påfyldning skrues brændstofdækslet på, indtil det klikker mindst én gang.



# Vedligeholdelse S. 475

## Under motorhjelmen S. 488

- Kontrollér motorolie-, kølevæske- og sprinklervæskestanden. Påfyld efter behov.
- Kontrollér bremsevæske-/koblingsvæskestanden\*.
- Kontrollér batteriet én gang om måneden.

- 1 Træk i udløserhåndtaget til motorhjelmen under hjørnet af instrumentbrættet.

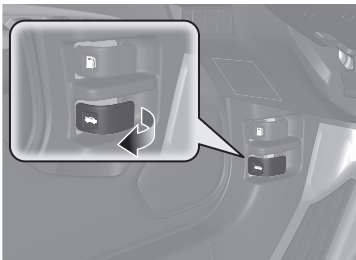

- 2 Find låsegrebet til motorhjelmen, skub det til siden, og løft motorhjelmen op. Når du har løftet motorhjelmen en smule op, kan du slippe låsegrebet.

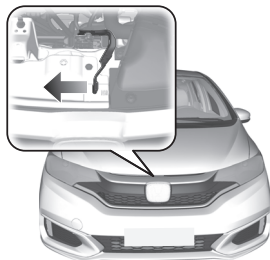

- 3 Luk motorhjelmen efter endt arbejde, og kontrollér, at den er forsvarligt lukket.

## Viskerblade S. 511

- Udskift viskerbladene, hvis de efterlader streger på forruden.



## Dæk S. 515

- Kontrollér dæk og hjul regelmæssigt.
- Kontrollér dæktryk regelmæssigt.
- Montér vinterdæk ved kørsel om vinteren.

## Lygter S. 499

- Efterse alle lygter regelmæssigt.

# Håndtering af uventede problemer ↔ S. 539

## Punkteret dæk ↔ S. 541

### Modeller med reservehjul

- Parkér et sikkert sted, og udskift det punkterede hjul med det kompakte reservehjul i bagagerummet.

### Modeller med dækreparationssæt

- Parkér et sikkert sted, og reparer det punkterede hjul med dækreparationssættet.



## Motoren vil ikke starte

### ↔ S. 559

- Hvis batteriet er afladet, skal der bruges et startbatteri.

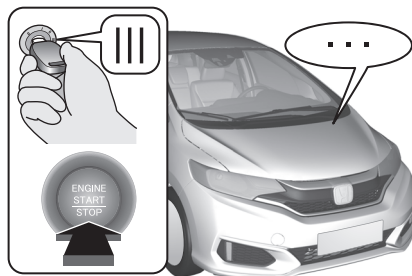

## Overophedning ↔ S. 566

- Parkér et sikkert sted. Hvis du ikke ser damp under motorhjelmen, skal du åbne den og lade motoren køle af.



## Indikatorer tændes ↔ S. 568

- Identificér indikatoren, og slå op i instruktionsbogen.

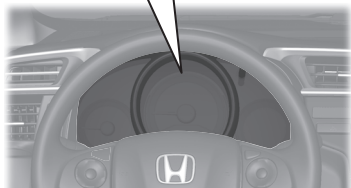
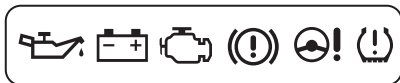

## Sprunget sikring ↔ S. 573

- Kontrollér, om der er sprunget en sikring, hvis en elektrisk enhed ikke fungerer.

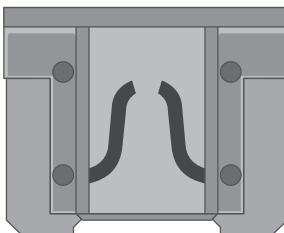

## Nødtransport ↔ S. 584

- Tilkald professionel assistance, hvis du har brug for hjælp til at få transporteret bilen.



# Fejl og afhjælpning



Modeller uden nøglefrit adgangssystem

Tændingskontakten kan ikke drejes fra positionen **0** til positionen **1**. Hvorfor?

Modeller med nøglefrit adgangssystem

Strømtilstanden skifter ikke fra **KØRETØJ FRA (LÅST)** til **TILBEHØR**. Hvorfor?



• Rattet kan være låst.

Modeller uden nøglefrit adgangssystem

• Prøv at dreje rattet til venstre og højre, mens du drejer tændingsnøglen.

Modeller med nøglefrit adgangssystem

• Drej rattet til venstre og højre, når du har trykket på **ENGINE START/STOP** knappen.



Modeller uden nøglefrit adgangssystem

Tændingskontakten drejer ikke fra **1** til **0**, og jeg kan ikke tage nøglen ud. Hvorfor?

Modeller med nøglefrit adgangssystem

Strømtilstanden skifter ikke fra **TILBEHØR** til **KØRETØJ FRA (LÅST)**. Hvorfor?



Gearvælgeren skal flyttes til **P**.



Hvorfor ryster bremsepedalen let, når bremserne aktiveres?



Dette kan forekomme, når ABS-bremserne aktiveres, og det er ikke en fejl. Bliv ved med at træde fast og jævnt på bremsepedalen. Undgå at pumpe med bremsepedalen.

➔ ABS-system ➔ S. 455



**Bagdøren kan ikke åbnes indefra. Hvorfor?**



Kontrollér, om børnesikringen er i låst position. Hvis det er tilfældet, åbnes bagdøren udefra med dørhåndtaget. Denne funktion deaktiveres ved at sætte tappen i oplåst position.

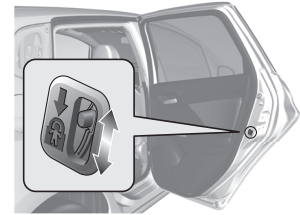

**Hvorfor låser dørene, når jeg har låst dem op?**



Hvis du ikke åbner dørene inden for 30 sekunder, låses dørene igen af hensyn til sikkerheden.



**Hvorfor høres der en biplyd, når jeg åbner førerdøren?**



Der høres en biplyd, når:

- De udvendige lygter efterlades tændt.
- Automatisk tomgangsstop er aktiveret.

**Modeller uden nøglefrit adgangssystem**

- Nøglen sidder i tændingskontakten.

**Modeller med nøglefrit adgangssystem**

- Strømtilstanden TILBEHØR er aktiveret.



**Hvorfor høres der en biplyd, når jeg sætter i gang?**



Der høres en biplyd, når:

- Føreren og/eller forsædepassageren ikke bruger sikkerhedsselen.
- Parkeringsbremsen er ikke sluppet helt.



Jeg kan se en gul indikator, der forestiller et dæk med et udråbstegn. Hvad betyder det?



Dæktrykadvarselssystemet kræver din opmærksomhed. Hvis du for nylig har pumpet eller skiftet et dæk, skal du genkalibrere systemet.  
📌 Dæktrykadvarselssystem ➡ S. 449



Hvorfor hører jeg en skurrende lyd, når jeg bruger bremsepedalen?



Bremseklodserne trænger muligvis til at blive udskiftet. Få bilen eftersat af en forhandler.



Er det muligt at køre på blyfri benzin med et oktantal på 91 eller derover?



Bilen er konstrueret til at køre på blyfri benzin med et oktantal på 95 eller derover. Hvis dette oktantal ikke kan fås, kan almindelig blyfri benzin med et oktantal på 91 eller derover bruges midlertidigt. Brug af almindelig blyfri benzin kan forårsage metalliske bankelyde fra motoren og vil nedsætte motorydelsen. Længere tids brug af almindelig lavoktanbenzin kan forårsage motorskader.

# Sikker kørsel

Dette afsnit og hele denne instruktionsbog indeholder en lang række sikkerhedsanbefalinger.

## **Sikker kørsel**

Vigtige sikkerhedsforanstaltninger .....	32
Bilens sikkerhedsfunktioner .....	34

## **Sikkerhedsseler**

Om sikkerhedsseler .....	36
Spænding af sikkerhedsselen .....	42
Eftersyn af sikkerhedsseler .....	47

## **Airbags**

Airbagsystemkomponenter .....	49
Typer af airbags .....	51
Forreste airbags (SRS) .....	51
Sideairbags .....	56
Gardinairbags .....	58

Indikatorer for airbagsystem .....	59
Vedligeholdelse af airbags .....	61

## **Børnesikkerhed**

Beskyttelse af børn .....	62
Børnesikkerhed .....	66
Sikkerhed for større børn .....	79

## **Udstødningssgas**

Kulilte .....	82
---------------	----

## **Sikkerhedsmærkater**

Mærkatplaceringer .....	83
-------------------------	----



De følgende sider indeholder forklaringer om bilens sikkerhedsfunktioner og om hvordan, de skal benyttes. Sikkerhedsforanstaltningerne nedenfor er dem, som vi anser for de vigtigste.

## Vigtige sikkerhedsforanstaltninger

### ■ Brug altid sikkerhedssele

Sikkerhedssele er din bedste beskyttelse ved alle typer kollision. Airbags er konstrueret til at være et supplement til sikkerhedsseler, og ikke en erstatning. Selv om bilen er udstyret med airbags, skal du altid kontrollere, at din og dine passagerers sikkerhedssele er spændt og sidder korrekt.

### ■ Alle børn skal være fastspændt

Børn på 12 år og derunder skal sidde korrekt fastspændt på bagsædet, ikke på forsædet. Spædbørn og mindre børn skal være fastspændt i en barnestol. Større børn skal bruge en selepude og en trepunktsele, indtil de kan bruge selen ordentligt uden brug af selepude.

### ■ Vær opmærksom på farerne ved airbags

Selv om en airbag kan redde liv, kan den også forårsage alvorlig eller livsfarlig personskade på passagerer, der sidder for tæt på, eller som ikke er ordentligt fastspændt. Spædbørn, mindre børn og voksne, som ikke er så høje, er i større risiko. Sørg for at følge alle instruktioner og advarsler i denne instruktionsbog.

### ■ Lad være med at drikke alkohol og køre bil

Alkohol og biler er en dårlig kombination. Selv en enkelt genstand kan nedsætte din reaktionsevne, og din reaktionstid forringes for hver genstand, du indtager. Lad være med at indtage alkohol, når du skal køre bil. Det samme gælder dine venner.

### 📄 Vigtige sikkerhedsforanstaltninger

Visse lande forbyder brug af andre mobiltelefoner end håndfri mobiltelefoner under kørsel.

### ■ Vær opmærksom på, at du har et ansvar for at køre sikkert

Samtaler i mobiltelefon eller andet, der gør, at du ikke er særlig opmærksom på vejen, andre bilister og fodgængere, kan medføre kollision. Husk altid på, at forholdene kan ændre sig hurtigt, og at det er kun dig, der kan afgøre, hvornår det er sikkert at fjerne din opmærksomhed fra vejen.

### ■ Hold styr på hastigheden

For høj hastighed er en medvirkende faktor til kollision med personskader og dødsfald til følge. Generelt gælder det, at jo højere hastigheden er, desto større er risikoen, men alvorlig personskade kan også ske ved lav hastighed. Køb aldrig hurtigere, end forholdene tillader, uanset den maksimale hastighedsgrænse.

### ■ Hold din bil i sikker stand

En punktering eller en mekanisk fejl kan være utrolig farligt. Kontrollér dæktryk og -tilstand regelmæssigt for at begrænse sandsynligheden for, at sådanne problemer opstår, og sørg for at få foretaget alle planlagte serviceeftersyn.

### ■ Efterlad ikke børn uden opsyn i bilen

Børn, der efterlades uden opsyn i bilen, kan komme til skade, hvis de aktiverer en eller flere af bilens betjeningsanordninger. De kan også få sat bilen i bevægelse, hvilket kan medføre en ulykke, hvor børnene og/eller en anden/andre person(er) kan blive kvæstet eller dræbt. Afhængigt af den omgivende temperatur kan den indvendige temperatur også nå ekstreme niveauer, og dette kan medføre personskade eller dødsfald. Selv om klimaanlægget er tændt, må børn aldrig efterlades i bilen uden opsyn, da klimaanlægget kan slukke når som helst.

## Bilens sikkerhedsfunktioner

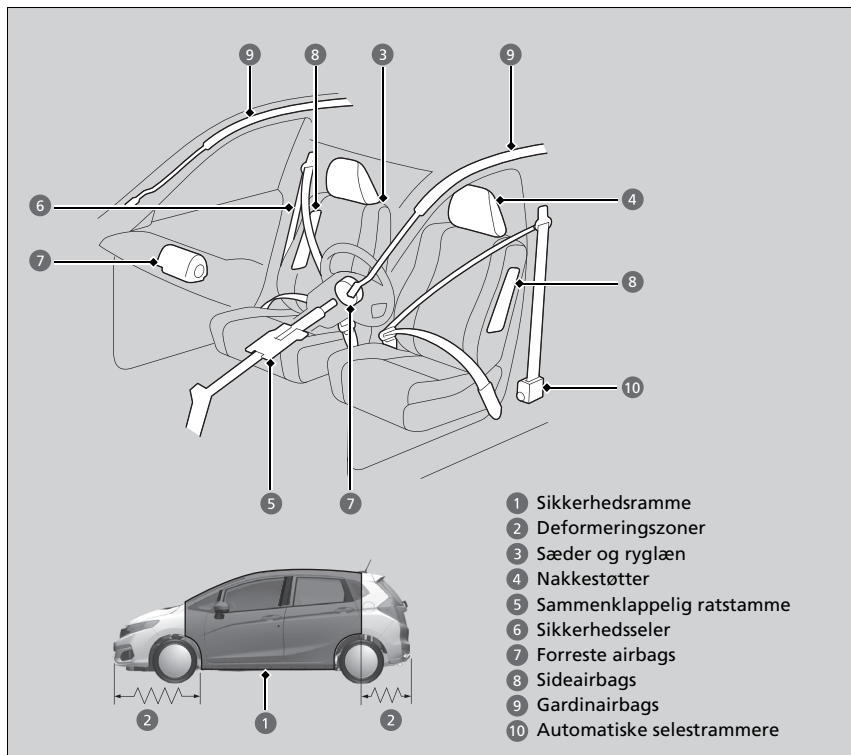

- 1 Sikkerhedsramme
- 2 Deformeringszoner
- 3 Sæder og ryglæn
- 4 Nakkestøtter
- 5 Sammenklappelig ratstamme
- 6 Sikkerhedsseler
- 7 Forreste airbags
- 8 Sideairbags
- 9 Gardinairbags
- 10 Automatiske selestrammere

Tjeklisten nedenfor hjælper dig med aktivt at beskytte dig selv og dine passagerer.

### ►► Bilens sikkerhedsfunktioner

Bilen er udstyret med mange funktioner, der sammen beskytter dig og dine passagerer i tilfælde af kollision.

Nogle af funktionerne kræver ikke indgriben fra din side. Her tænkes f.eks. på en stærk stålramme, som udgør en sikkerhedsramme omkring kabinen, deformeringszoner fortil og bagtil, en sammenklappelig ratstamme samt selestrammere, der strammer sikkerhedsselerne på forsæderne og på bagsædets yderpladser i tilfælde af kollision.

Hverken du eller dine passagerer kan dog udnytte disse funktioner fuldt ud, medmindre I forbliver i korrekt position og altid bruger sikkerhedsseler. Visse sikkerhedsfunktioner kan faktisk medføre personskaade, hvis de ikke bruges korrekt.

## Sikkerhedstjekliste

Af hensyn til din egen og dine passagerers sikkerhed bør du gøre det til en vane at kontrollere dette hver gang, inden du kører.

- Indstil dit sæde til en passende kørestilling. Kontrollér, at forsæderne er skubbet så langt tilbage som muligt, mens det samtidig sikres, at føreren har kontrol over bilen. Det kan medføre alvorlig personskade at sidde for tæt på en af de forreste airbags i tilfælde af kollision.
  - **Indstilling af sæder** S. 187
- Indstil nakkestøtterne til korrekt stilling. Nakkestøtterne yder mest støtte, når midten af nakkestøtten flugter med midten af dit hoved. Højere personer skal indstille nakkestøtten til den højeste position.
  - **Indstilling af nakkestøtte på forsæde** S. 193
- Brug altid sikkerhedsselen, og sørg for at bruge den korrekt. Kontrollér også, at alle dine passagerer har sikkerhedssele på.
  - **Spænding af sikkerhedsselen** S. 42
- Beskyt børn ved at bruge sikkerhedssele eller en barnestol alt efter barnets alder, højde og vægt.
  - **Børnesikkerhed** S. 62

### ► Sikkerhedstjekliste

Hvis indikatoren for åben dør og bagklap lyser, er bagklappen og/eller en dør ikke helt lukket. Luk alle døre og bagklappen helt i, indtil indikatoren slukkes.

➤ **Indikator for åben dør og bagklap** S. 95

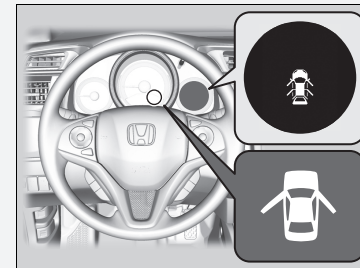

## Om sikkerhedsseler

Sikkerhedsseler er den mest effektive sikkerhedsanordning, fordi de sørger for at fastholde dig i kabinen, så du kan drage nytte af de mange indbyggede sikkerhedsfunktioner. De beskytter dig også mod at blive slynget rundt i kabinen, ramme andre passagerer eller blive slynget ud af bilen. Når sikkerhedsselen bruges korrekt, sørger den også for korrekt siddestilling i tilfælde af kollision, så du også er beskyttet af bilens airbags.

Desuden beskytter sikkerhedsselen dig i tilfælde af de fleste typer kollision, herunder:

- Frontal kollision
- Sidekollision
- Kollision bagfra
- Væltning

### Om sikkerhedsseler

## ADVARSEL

Hvis sikkerhedsselen ikke bruges korrekt, øges risikoen for alvorlig personskade eller dødsfald i tilfælde af kollision, selv om bilen er udstyret med airbags.

Kontrollér, at du og dine passagerer bruger sikkerhedsselen, og at I bruger den korrekt.

**ADVARSEL:** Sikkerhedsseler er konstrueret til at ligge an mod kroppens knogler og skal derfor sidde lavt over hoften eller over hoften, brystet og skuldrene alt efter seletype. Hoftedelen af en trepunktsele må ikke sidde hen over underlivet.

**ADVARSEL:** Sikkerhedsseler skal sidde så stramt som muligt, men samtidig være bekvemme for at kunne yde den beskyttelse, de er konstrueret til. En slap sele yder brugeren dårlig beskyttelse.

**ADVARSEL:** Selen må ikke være snoet under brug.

**ADVARSEL:** Sikkerhedsselen må kun bruges af én person ad gangen. Det er farligt at lægge en sikkerhedssele omkring et barn, som sidder på skødet af en passager.

## ■ Trepunktssele

Alle fem sæder er udstyret med trepunktssele med oprulningsmekanisme, der aktiveres i nødstilfælde. Ved normal kørsel gør sikkerhedsselels oprulningsmekanisme det muligt for dig at bevæge dig frit, samtidig med at sikkerhedssele ligger forsvarligt an mod kroppen. Ved en kollision eller en pludselig deceleration låser oprulningsmekanismen for at fastholde dig i sædet.

Selen skal være ordentligt fastgjort ved brug af en fremadvendt barnestol.

➤ **Børnesikkerhed** S. 62

## ☒ Om sikkerhedssele

Sikkerhedssele kan ikke yde 100% beskyttelse i tilfælde af kollision. Men i de fleste tilfælde kan sikkerhedssele mindske risikoen for alvorlig personskade.

I de fleste lande er brug af sikkerhedssele påbudt ved lov. Sørg for at kende reglerne for brug af sikkerhedssele i de lande, du kører i.

Hvis du trækker sikkerhedssele ud for hurtigt, går den i indgreb og låser. Hvis det sker, skal du lade sikkerhedssele køre en smule tilbage og derefter trække den langsomt ud.

### ■ Korrekt brug af sikkerhedssele

Følg disse retningslinjer for korrekt brug:

- Alle passagerer skal sidde oprejst, godt tilbage i sædet og bevare denne siddestilling under hele kørslen. Hvis du ikke sidder oprejst, eller hvis du læner dig til siden, reduceres selens effektivitet, hvilket kan øge risikoen for alvorlig personskade i tilfælde af kollision.
- Anbring aldrig skulderdelen af en trepunktssele under armen eller bag ryggen. Dette kan medføre alvorlig personskade i tilfælde af kollision.
- To personer bør aldrig dele sikkerhedssele. Det kan medføre alvorlig personskade i tilfælde af kollision.
- Der må ikke monteres tilbehør på sikkerhedssele. Puder eller andet, som har til hensigt at øge komforten, og som ændrer sikkerhedsseleposition, kan påvirke sikkerhedsselebeskyttende egenskaber og øge risikoen for alvorlig personskade i tilfælde af kollision.

## ■ Påmindelse om sikkerhedssele



### ■ Forsæder

Sikkerhedsselesystemet er udstyret med en indikator i instrumentpanelet, som minder føreren eller en forsædepassager eller begge om at tage sikkerhedssele på.

Hvis tændingskontakten drejes til positionen TIL **II**\*1, og en sikkerhedssele ikke er spændt, lyder der en bipper, og indikatoren blinker. Efter nogle sekunder stopper bipperen, og indikatoren tændes og forbliver tændt, indtil sikkerhedssele er spændt.

Bipperen lyder også periodisk, og indikatoren blinker, mens bilen bevæger sig, indtil sikkerhedssele er spændt.

## ► Påmindelse om sikkerhedssele

Indikatoren tændes også, hvis en forsædepassager ikke spænder sikkerhedssele inden for seks sekunder, efter at tændingskontakten er drejet til positionen TIL **II**\*1.

Når der ikke sidder nogen på det forreste passagersæde, tændes indikatoren ikke, og bipperen lyder ikke.

Hvis indikatoren tænder, eller bipperen lyder, mens der ikke sidder nogen på det forreste passagersæde. Kontrollér følgende:

- Om der er anbragt en tung genstand på det forreste passagersæde.
- Om førerens sikkerhedssele er spændt.

Hvis indikatoren ikke tænder, når der sidder en person på det forreste passagersæde, som ikke har spændt sikkerhedssele, kan noget have en forstyrrende indvirkning på passagerregistreringssensoren. Kontrollér følgende:

- Om der er en hynde på sædet.
- Om forsædepassageren ikke sidder korrekt.

Hvis intet af dette er tilfældet, skal du få bilen eftersat af en forhandler.

\*1: Modeller med nøglefrit adgangssystem har en **ENGINE START/STOP** knap i stedet for en tændingskontakt.



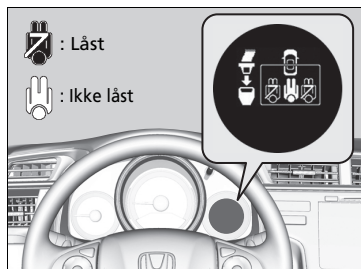

### ■ Bagsæder



Bilen registrerer brug af sikkerhedsseler på bagsædet. Et multiinformationsdisplay melder, hvis nogen af sikkerhedsselerne på bagsædet er i brug.

Displayet vises, når:

- En bagdør åbnes og lukkes.
- En af bagsædepassagererne spænder eller løsner sin sikkerhedssæle.

Der høres en bilyd, hvis en af bagsædepassagerernes sikkerhedsseler ikke er spændt under kørsel.

Sådan får du displayet vist:

Tryk gentagne gange på / knappen.

\*1 : Modeller med nøglefrit adgangssystem har en **ENGINE START/STOP** knap i stedet for en tændingskontakt.

## Automatiske selestrammere

Forsæderne og de yderste bagsæder er udstyret med automatiske selestrammere for at øge sikkerheden.

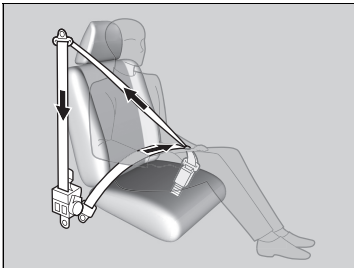

Selestrammerne spænder automatisk sikkerhedsselerne på forsæderne og de yderste bagsæder under en let til voldsom frontal kollision; nogle gange også selv om kollisionen ikke er voldsom nok til at udløse de forreste airbags.

### Automatiske selestrammere

Selestrammerne fungerer kun én gang. Hvis en selestrammer aktiveres, tændes SRS-indikatoren. Få en forhandler til at udskifte selestrammeren og kontrollere sikkerhedssesystemet grundigt, da det muligvis ikke yder beskyttelse i en senere kollision.

Under en let til voldsom sidekollision udløses selestrammeren også i den pågældende side.

## Spænding af sikkerhedsselen

Når forsædet er i den rigtige stilling, og når du sidder oprejst og godt tilbage i sædet:

### ► Indstilling af sæder S. 187

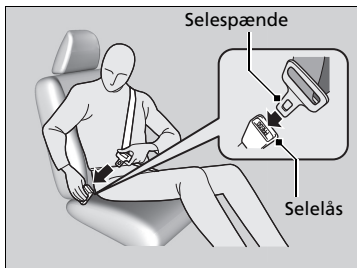

1. Træk langsomt sikkerhedsselen ud.

2. Sæt selespændet i selelåsen, og kontrollér, at sikkerhedsselen er låst.

- Kontrollér, at selen ikke er snoet eller sidder fast i noget.

### ► Spænding af sikkerhedsselen

Ingen bør sidde på et sæde med en sikkerhedssele, som ikke fungerer, eller som ikke fungerer korrekt. Brug af en sikkerhedssele, som ikke fungerer korrekt, yder muligvis ikke passageren beskyttelse ved en eventuel kollision. Få en forhandler til at kontrollere sikkerhedsselen hurtigst muligt.



Hofteselen skal sidde så lavt over hoften som muligt

3. Sørg for, at hoftedelen af trepunktsselen sidder så lavt over hoften som muligt, og træk i skulderdelen, indtil hoftedelen sidder godt. Dette giver dit hofteløb mulighed for at tage slaget ved en eventuel kollision og mindske risikoen for skade på de indre organer.
4. Træk om nødvendigt selen ud igen, hvis den er for løs, og kontrollér, at sikkerhedsselen ligger forsvarligt an mod midten af brystkassen og over skulderen. Dette fordeler kraften ved en eventuel kollision mellem de kraftigste knogler i overkroppen.

#### ► Spænding af sikkerhedsselen

### ⚠ ADVARSEL

Forkert placering af sikkerhedsseler kan forårsage alvorlig personskade eller dødsfald i tilfælde af kollision.

Kontrollér, at alle sikkerhedsseler sidder korrekt før kørslen.

Sikkerhedsselen løsnes ved at trykke på den røde **PRESS** knap og derefter føre selen tilbage med hånden, indtil den er rullet helt op.

Ved udstigning af bilen skal det sikres, at sikkerhedsselen er rullet korrekt på plads, så den ikke kommer i klemme, når døren lukkes.

Sæt aldrig noget i klemme i selelåsen eller i oprulningsmekanismen.

## ■ Justering af øverste selebefæstningspunkt

Sikkerhedsselerne foran er udstyret med højdejusterbare selebefæstningspunkter, så de kan tilpasses højere og lavere passagerer.

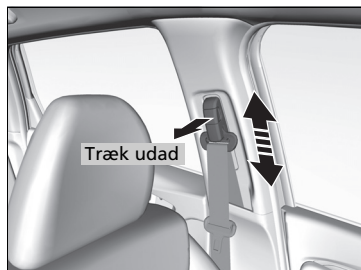

1. Flyt selebefæstningspunktet op og ned, samtidig med at du trækker udløseren udad.
2. Placér selebefæstningspunktet, så selen hviler hen over midten af brystet og skulderen.

## ►► Justering af øverste selebefæstningspunkt

Det øverste selebefæstningspunkt kan justeres i højden med fire trin. Hvis selen kommer i kontakt med halsen, skal højden justeres nedad ét trin ad gangen.

Kontrollér, at det øverste selebefæstningspunkt er låst efter justeringen.

## Sikkerhedssele med aftagelig selelås

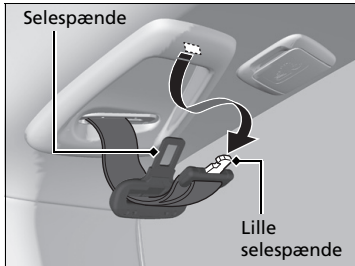

1. Træk sikkerhedsselens lille selespænde og selespændet ud fra hver holderåbning i loftet.

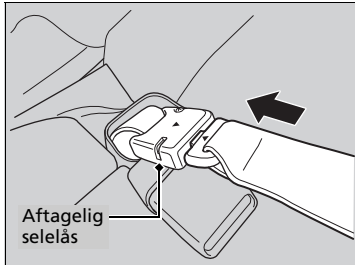

2. Anbring trekantmærkerne på det lille selespænde og den aftagelige selelås ud for hinanden. Kontrollér, at sikkerhedsselen ikke er snoet. Fastgør selen til den aftagelige selelås.

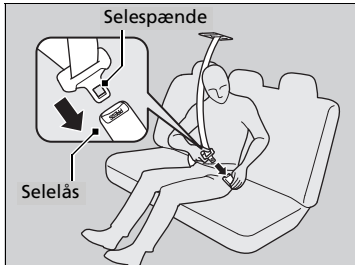

3. Sæt selespændet i selelåsen. Fastgør sikkerhedsselen korrekt på samme måde, som du fastgør trepunktsselen.

## »» Sikkerhedssele med aftagelig selelås

### ⚠ ADVARSEL

Hvis sikkerhedsselen bruges uden at låse den aftagelige selelås, øges risikoen for alvorlige kvæstelser eller dødsfald i tilfælde af kollision.

Før brug af sikkerhedsselen skal du kontrollere, at den aftagelige selelås er korrekt fastlåst.

Indsæt selespændet i åbningen på siden af selelåsen for at låse den aftagelige selelås op.

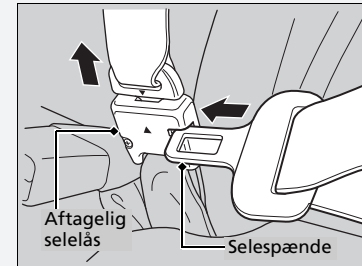

## ■ Råd til gravide kvinder

Hvis du er gravid, er den bedste måde at beskytte dig selv og dit ufødte barn, når du selv kører eller er passager i en bil, altid at bruge sikkerhedssele og sørge for, at hoftedelen sidder så lavt som muligt over hoften.

Sørg for, at skulderdelen sidder over brystet, og ikke hen over maveregionen.



Sørg for, at hoftedelen sidder så lavt som muligt over hoften.

## ▣ Råd til gravide kvinder

Hver gang du går til kontrol hos lægen, skal du spørge, om det er forsvarligt, at du kører bil.

For at mindske risikoen for personskade på både dig og dit ufødte barn som følge af udløsning af en af de forreste airbags:

- Sid oprejst, når du kører, og indstil sædet så langt tilbage som muligt, mens det samtidig sikres, at du har fuld kontrol over bilen.
- Når du sidder på passagersædet, skal du indstille sædet så langt tilbage som muligt.

## Eftersyn af sikkerhedsseler

Kontrollér regelmæssigt sikkerhedsselerne på følgende måde:

- Træk selerne helt ud, og se, om de er flossede, hullede, brændte eller slidte.
- Kontrollér, at selespænderne og selelåsene fungerer korrekt, og at selerne ruller uhindret ind.
  - Hvis en sele ikke ruller uhindret ind, kan en rengøring af selen muligvis afhjælpe problemet. Brug kun mild sæbe og varmt vand. Undlad at bruge blegemiddel eller opløsningsmidler. Sørg for, at selen er helt tør, før den rulles ind.

Seler, der ikke er i god stand, eller som ikke fungerer korrekt, vil ikke yde god beskyttelse og bør udskiftes hurtigst muligt.

Seler, der er blevet slidt ved en kollision, yder muligvis ikke samme beskyttelse i tilfælde af senere kollision. Få sikkerhedsselerne efterset af en forhandler efter enhver kollision.

### ►► Eftersyn af sikkerhedsseler

#### **⚠ ADVARSEL**

Manglende eftersyn eller vedligeholdelse af sikkerhedsselerne kan medføre alvorlig personskade eller dødsfald, hvis selerne ikke fungerer korrekt, når der er brug for dem.

Kontrollér sikkerhedsselerne regelmæssigt, og sørg i tilfælde af fejl for at få dem repareret hurtigst muligt.

**ADVARSEL:** Der må ikke foretages ændringer af eller tilføjelser til selerne, der kan forhindre, at selerne automatisk strammes op, eller at selernes længde justeres.

**ADVARSEL:** Det er vigtigt at udskifte alle selens dele, hvis den har været udsat for hård belastning i forbindelse med et trafikuheld, også selv om der ikke er synlige skader.

**ADVARSEL:** Pas på, at der ikke kommer polermiddel, olie, kemikalier og specielt batterisyre på sikkerhedsselen. Selerne kan rengøres med en mild sæbe og vand. En sele bør udskiftes, hvis den bliver flosset, beskidt eller beskadiget.



## Befæstningspunkter

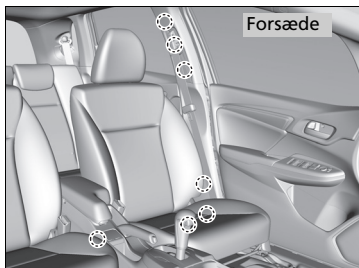

Hvis selerne udskiftes, skal det sikres, at befæstningspunkterne, som vises på illustrationen, anvendes.

Forsædet er udstyret med en trepunktssæle.

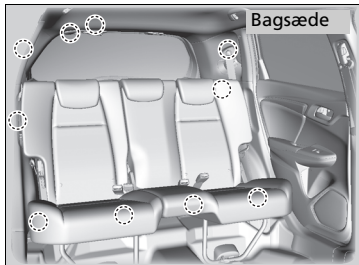

Bagsædet er udstyret med tre trepunktsseler.

## Airbagsystemkomponenter

Den forreste airbag, sideairbaggene og gardinairbaggene udløses afhængigt af kollisionens kraft og retning. Airbagsystemet består af:

- To forreste SRS-airbags (Supplemental Restraint System). Airbaggen i førersiden er monteret sammenfoldet midt i rattet. Airbaggen i passagersiden er monteret sammenfoldet i instrumentbrættet. Begge er markeret med **SRS AIRBAG**.
- To sideairbags - en i førersiden og en i passagersiden. Disse airbags er monteret sammenfoldet i siden af ryglænene. Begge er markeret med **SIDE AIRBAG**.
- To gardinairbags - en i hver side af bilen. Disse airbags er monteret sammenfoldet i loftet, over sideruderne. Før- og bagstolpe er markeret med **SIDE CURTAIN AIRBAG**.
- En elektronisk styreenhed, der løbende overvåger oplysninger om de forskellige kollisionssensorer, sæde- og sikkerhedsselesensorer, airbagaktiveringsenheder og selestrammere samt andre køretøjsoplysninger, når tændingskontakten er i positionen TIL \*1. Ved en kollision registrerer enheden disse oplysninger.
- Automatiske selestrammere på forsæder.
- Kollisionssensorer, der kan registrere en moderat til voldsom frontal kollision eller sidekollision.
- En indikator i instrumentpanelet advarer om eventuelle fejl på airbagsystemet eller selestrammerne.
- En indikator på instrumentbrættet advarer dig om, at den forreste airbag i passagersiden er deaktiveret.

\*1: Modeller med nøglefrit adgangssystem har en **ENGINE START/STOP** knap i stedet for en tændingskontakt.

## ■ Vigtige oplysninger om airbagsystemet

Airbagsystemet kan udgøre en alvorlig fare. For at yde optimal beskyttelse skal airbaggen udløses med voldsom kraft. Så selv om airbags er med til at redde liv, kan de forårsage forbrændinger, blå mærker og andre mindre skader, og i visse tilfælde endda livsfarlige skader, hvis passagerer ikke sidder rigtigt og bruger sikkerhedsselerne korrekt.

**Hvad skal du gøre:** Brug altid sikkerhedsselen korrekt, sid oprejst og så langt tilbage fra rattet som muligt, mens det samtidig sikres, at du har fuld kontrol over bilen.

Forsædepassageren skal flytte sædet så langt tilbage fra instrumentbrættet som muligt.

Husk dog på, at der ikke findes noget sikkerhedssystem, som helt kan forhindre personskade eller dødsfald i tilfælde af en voldsom kollision, selv om sikkerhedsselerne bruges korrekt, og airbaggene udløses.

**Undlad at placere hårde eller skarpe genstande mellem dig selv og en af de forreste airbags.** Hvis du lægger hårde eller skarpe genstande i skødet eller kører med en pibe eller andre skarpe genstande i munden, kan det medføre kvæstelser, hvis den forreste airbag udløses.

**Du må aldrig hænge eller placere genstande på dækslet til de forreste airbags.**

Genstande, der placeres på dæksler markeret med **SRS AIRBAG**, kan påvirke airbaggenes funktion eller blive slyngt omkring i kabinen og såre bilens passagerer, hvis airbaggene udløses.

## 📖 Vigtige oplysninger om airbagsystemet

Forsøg ikke at deaktivere airbagsystemet. Sikkerhedsselerne og airbagsystemet yder tilsammen den bedste beskyttelse.

Sørg under kørslen for at holde hænder og arme væk fra den forreste airbags udløsningsområde midt i rattet ved at holde på hver side af rattet. Læg ikke en arm hen over airbagdækslet.

## Typer af airbags

Bilen er udstyret med tre typer airbags:

- **Forreste airbags:** Airbags i førersiden og passagersiden.
- **Sideairbags:** Airbags i ryglænene på fører-og passagersæderne.
- **Gardinairbags:** Airbags over sideruderne.

Disse er beskrevet på de næste sider.

## Forreste airbags (SRS)

De forreste SRS-airbags udløses i tilfælde af en let til voldsom frontal kollision for at beskytte hoved- og brystregionen hos fører og/eller forsædepassager.

**SRS** (Supplemental Restraint System) angiver, at de pågældende airbags er konstrueret som supplement til sikkerhedsseler - og ikke til at erstatte dem. Sikkerhedsseler er det primære sikringssystem for personer, der kører i bilen.

### Monteringssteder

De forreste airbags er monteret sammenfoldet midt i rattet i førersiden og i instrumentbrættet i passagersiden. Begge airbags er markeret med **SRS AIRBAG**.

### ⌘ Typer af airbags

Airbaggene kan blive pustet op, når tændingskontakten er i positionen TIL \*1.

Hvis en airbag udløses i forbindelse med en kollision, vil du kunne se en lille smule røg. Røgen stammer fra forbrændingen af det materiale, der udløser airbaggen, og den er ikke skadelig. Personer med åndedrætsproblemer kan dog opleve midlertidigt ubehag. Hvis dette sker, skal bilen forlades, så snart det er forsvarligt.

\*1: Modeller med nøglefrit adgangssystem har en **ENGINE START/STOP** knap i stedet for en tændingskontakt.

## Funktion

De forreste airbags er konstrueret til at blive udløst i en let til voldsom kollision. Ved en pludselig deceleration giver sensorerne styreenheden besked, og styreenheden udløser derefter en eller begge forreste airbags.

En frontal kollision kan enten ske direkte eller i en vinkel eller ved at bilen støder ind i en stor, fast genstand, som f.eks. en betonmur.

## Sådan fungerer de forreste airbags

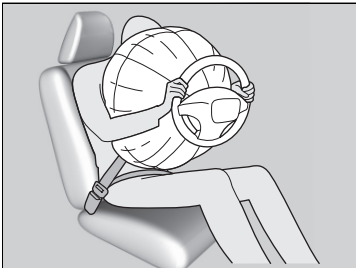

Mens sikkerhedsselen fastholder din overkrop, yder den forreste airbag supplerende beskyttelse af dit hoved og din brystkasse.

De forreste airbags klapper straks sammen, så de ikke blokerer for førerens udsyn eller evne til at styre eller betjene andre instrumenter m.v.

Den samlede tid for udløsning og sammenklapning er så kort, at de fleste passagerer i bilen ikke er klar over, at airbagene er blevet udløst, før de ser dem ligge i skødet.

**■ Tilfælde, hvor de forreste airbags ikke bør blive udløst**

**Mindre frontale sammenstød:** De forreste airbags er konstrueret til at være et supplement til sikkerhedsseler og være med til at redde liv, ikke til at forhindre mindre afskrabninger eller endda knoglebrud, der kan opstå i en kollision med en kraft, der er mindre end den ved en moderat til voldsom frontal kollision.

**Sidekollision:** De forreste airbags kan yde beskyttelse, når en pludselig deceleration får føreren eller forsædepassageren til at bevæge sig mod fronten af bilen. Sideairbags og gardinairbags er specielt konstrueret til at mindske personskader, der kan forekomme ved en let til voldsom sidekollision, som kan få føreren eller forsædepassageren til at bevæge sig mod siden af bilen.

**Kollision bagfra:** Nakkestøtter og sikkerhedsseler er den bedste beskyttelse ved påkørsel bagfra. De forreste airbags kan ikke yde nogen væsentlig beskyttelse og er ikke konstrueret til at blive udløst ved disse typer kollision.

**Væltning:** Sikkerhedsseler og gardinairbags giver den bedste beskyttelse, hvis bilen vælter eller ruller rundt. Da de forreste airbags kun ville give minimal eller ingen beskyttelse, er de ikke konstrueret til at blive udløst, hvis bilen vælter eller ruller rundt.

**■ Tilfælde, hvor de forreste airbags udløses med få eller ingen synlige skader**

Da airbagsystemet registrerer pludselig deceleration, kan et kraftigt slag mod bilens chassis eller ophæng udløse en eller flere airbags. Eksempler er påkørsel af en kantsten, kanten af et hul eller andre genstande, der forårsager pludselig deceleration. Eftersom slaget sker under bilen, er de materielle skader muligvis ikke lette at få øje på.

**■ Tilfælde, hvor de forreste airbags muligvis ikke udløses, selv om de synlige skader kan være alvorlige**

Da de deformerbare chassisdele absorberer noget af kraften ved kollision, siger omfanget af synlige skader ikke nødvendigvis noget om, hvorvidt airbagsystemet har fungeret optimalt. Faktisk kan visse kollisioner medføre alvorlige materielle skader, uden at airbaggene blev udløst, enten fordi der ikke var brug for airbaggene, eller fordi de ikke ville have ydet beskyttelse, selv om de var blevet udløst.

## ■ Afbrydersystem til forreste airbag i passagerside

Hvis det ikke kan undgås at montere en bagudvendt barnestol på passagersædet, skal den forreste airbag i passagersiden deaktiveres med tændingsnøglen eller den indbyggede nøgle.

### ■ ON/OFF kontakt til forreste airbag i passagerside

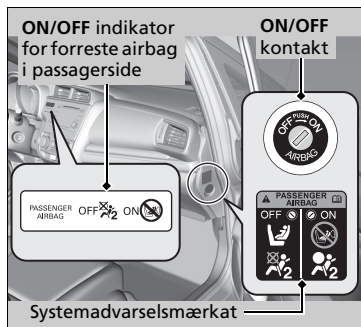

Når **ON/OFF** kontakten til den forreste airbag i passagersiden er i positionen:

**OFF:** Den forreste airbag i passagersiden er deaktiveret. Den forreste airbag i passagersiden udløses ikke ved en frontal kollision, der udløser den forreste airbag i førersiden.

Indikatoren for forreste airbag i passagerside deaktiveret lyser som en påmindelse til føreren.

**ON:** Den forreste airbag i passagersiden er aktiveret. Indikatoren for forreste airbag i passagersiden aktiveret tændes og bliver ved med at lyse i ca. 60 sekunder.

### ■ Sådan deaktiveres den forreste airbag i passagersiden

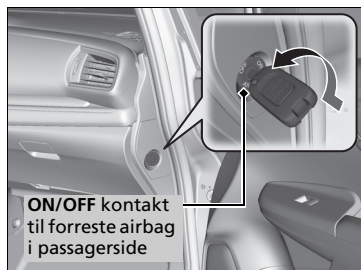

1. Træk parkeringsbremsen, og drej tændingskontakten til positionen **LÅST** 0<sup>\*1</sup>. Tag tændingsnøglen ud.
2. Åbn fordøren i passagersiden.
3. Sæt nøglen i **ON/OFF** kontakten til den forreste airbag i passagersiden.
  - Kontakten findes på sidepanelet af instrumentpanelet i passagersiden.
4. Drej nøglen til **OFF**, og tag den ud af kontakten.

\*1 : Modeller med nøglefrit adgangssystem har en **ENGINE START/STOP** knap i stedet for en tændingskontakt.

## ■ Afbrydersystem til forreste airbag i passagerside

### ⚠ ADVARSEL

Den forreste airbag i passagersiden skal deaktiveres, hvis det ikke kan undgås at montere en bagudvendt barnestol på passagersædet.

Hvis den forreste airbag i passagersiden udløses, kan den ramme ryglænet på den bagudvendte barnestol med en kraft, der er stor nok til at dræbe eller kvæste et barn alvorligt.

### ⚠ ADVARSEL

Husk at aktivere den forreste airbag i passagersiden igen, når der ikke er monteret en bagudvendt barnestol på passagersædet.

Hvis den forreste airbag i passagersiden er deaktiveret, kan det medføre alvorlig personskade eller dødsfald i tilfælde af kollision.

### ■ Indikator for forreste airbag i passagerside deaktiveret

Hvis den forreste airbag i passagersiden er aktiveret, slukkes indikatoren efter få sekunder, når tændingskontakten drejes til positionen TIL \*1.

Hvis den forreste airbag i passagersiden er deaktiveret, bliver indikatoren ved med at lyse, eller den slukkes kortvarigt og tændes igen.

### ■ Mærkat for afbrydersystem til forreste airbag i passagerside

Mærkatet findes på sidepanelet af instrumentpanelet i passagersiden.

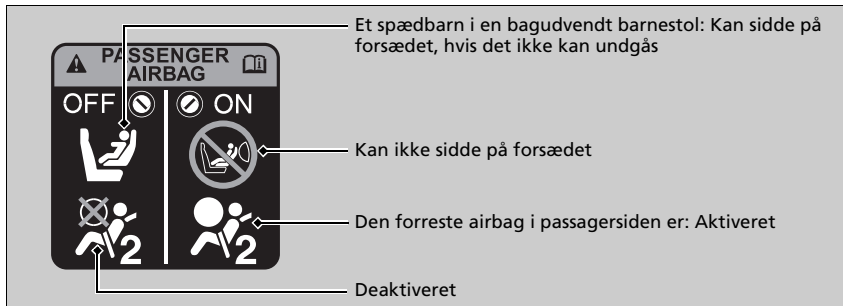

\*1: Modeller med nøglefrit adgangssystem har en **ENGINE START/STOP** knap i stedet for en tændingskontakt.

### ▶▶ Sådan deaktiveres den forreste airbag i passagersiden

#### BEMÆRK / NOTE

- Benyt bilens tændingsnøgle/den indbyggede nøgle til at dreje **ON/OFF** kontakten til den forreste airbag i passagersiden. Hvis du bruger en anden nøgle, kan kontakten tage skade, eller den forreste airbag i passagersiden kan muligvis ikke fungere korrekt.
- Undlad at lukke døren eller belaste tændingsnøglen/den indbyggede nøgle for hårdt, mens nøglen sidder i **ON/OFF** kontakten til den forreste airbag i passagersiden. Kontakten eller nøglen kan tage skade.

Vi fraråder på det kraftigste at montere en bagudvendt barnestol på passagersædet.

#### ➤ Beskyttelse af spædbørn S. 66

Det er dit ansvar at sætte kontakten til den forreste airbag i passagersiden i positionen **OFF**, når du monterer en bagudvendt barnestol på passagersædet.

Når der ikke er monteret en bagudvendt barnestol på passagersædet, skal systemet aktiveres igen.



## Sideairbags

Sideairbaggene hjælper med at beskytte førerens eller forsædepassagerens torso og bækken i tilfælde af en let til voldsom sidekollision.

### Monteringssteder

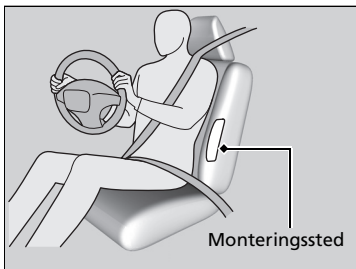

Sideairbaggene er monteret sammenfoldet i siden af ryglænene til fører- og passagersæderne.

Begge er markeret med **SRS AIRBAG**.

### Sideairbags

Der må ikke anbringes genstande på eller i nærheden af sideairbaggen. De kan påvirke airbaggens funktion og forårsage personskade, når airbaggen pustes op.

## Funktion

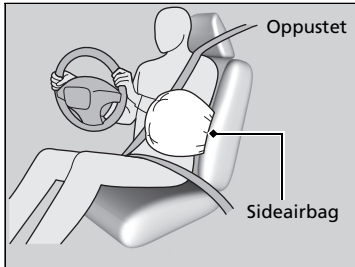

Når sensorerne registrerer en let til voldsom sidekollision, giver styreenheden besked til sideairbaggen om, at der er sket en sidekollision, og sideairbaggen pustes straks op.

### ■ Tilfælde, hvor en sideairbag udløses med få eller ingen synlige skader

Da airbagsystemet registrerer pludselig acceleration, kan et kraftigt slag mod siden af bilens chassis udløse en sideairbag. I sådanne tilfælde kan der være få eller ingen materielle skader, men kollisionssensorerne i siden registrerer en kraft, der er stor nok til at udløse airbaggen.

### ■ Tilfælde, hvor en sideairbag muligvis ikke udløses, selv om de synlige skader kan være alvorlige

Det er muligt, at en sideairbag ikke udløses ved en kollision, som medfører omfattende, synlige materielle skader. Dette kan ske, hvis kollisionstedet er allerforrest eller allerbagest på bilen, eller hvis bilens deformerbare chassisdele absorberer det meste af kraften fra kollisionen. I begge tilfælde ville der ikke have været brug for sideairbaggen, selv om den var blevet udløst.

## Sideairbags

Undlad at tildække eller udskifte betrækket på ryglænene til fører- og passagersæderne.

Uhensigtsmæssig udskiftning eller tildækning af betrækket på ryglænene til fører- og passagersæderne kan medføre, at sideairbagene ikke udløses ved en sidekollision.

Lad ikke forsædepassageren læne sig sidelæns med hovedet i sideairbaggens udløsningsområde. En airbag, der udløses, kan ramme med stor kraft og kvæste passageren alvorligt.

## Gardinairbags

Gardinairbags er med til at beskytte føreren og de passagerer, der sidder yderst, mod at støde hovedet ind i bilens side i tilfælde af en let til voldsom kollision.

### Moneringssteder

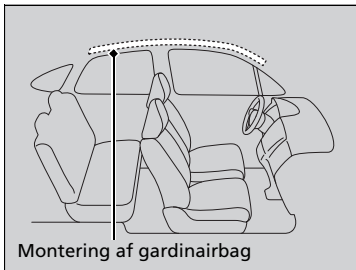

Gardinairbags er monteret sammenfoldet i taget over sideruderne i begge sider af bilen.

### Funktion

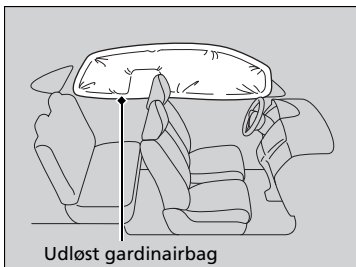

Gardinairbags er konstrueret til at blive udløst ved let til voldsom kollision.

### ■ Tilfælde, hvor gardinairbaggen udløses ved en frontalkollision

Den ene eller begge gardinairbags kan pustes op i tilfælde af en let til voldsom vinklet frontalkollision.

### » Gardinairbags

Gardinairbags er mest effektive, når passageren har sikkerhedssele på, sidder oprejst og godt tilbage i sædet.

Undlad at placere genstande på sideruder eller tagstolper, da de kan påvirke gardinairbaggenes funktion.

Undlad at hænge bøjler eller hårde genstande på jakkekrogene. Disse kan forårsage alvorlig personskade, hvis gardinairbaggene udløses.

## Indikatorer for airbagsystem

Hvis der opstår en fejl i airbagsystemet, lyser SRS-indikatoren, og der vises en meddelelse på multiinformationsdisplayet.

### Indikator for SRS-airbagsystem

#### ⚠ ADVARSEL

Hvis SRS-indikatoren ignoreres, kan det medføre alvorlig personskade eller dødsfald, hvis airbagsystemet eller selestrammerne ikke fungerer korrekt.

Få bilen efterset af en forhandler hurtigst muligt, hvis SRS-indikatoren advarer om en eventuel fejl.

### Indikator for SRS-airbagsystem

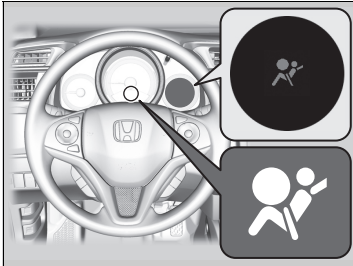

#### ■ Når tændingskontakten drejes til positionen TIL \*1

Indikatoren tændes nogle sekunder og slukkes igen. Dette fortæller dig, at systemet fungerer korrekt.

Hvis indikatoren tændes på andre tidspunkter, eller hvis den slet ikke tændes, skal du få systemet efterset af en forhandler hurtigst muligt. Hvis du ikke gør det, kan du risikere, at airbagsystemet og selestrammerne ikke fungerer korrekt, når der er brug for dem.

\*1: Modeller med nøglefrit adgangssystem har en **ENGINE START/STOP** knap i stedet for en tændingskontakt.

## ■ Indikator for deaktivering af forreste airbag i passagersiden

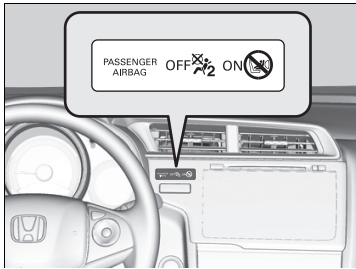

### ■ Tilfælde, hvor indikatoren for forreste airbag i passagerside deaktiveret tændes

Indikatoren lyser, mens den forreste airbag i passagersiden er deaktiveret.

Når der ikke er monteret en bagudvendt barnestol på passagersædet, skal systemet aktiveres manuelt igen. Indikatoren skal slukke.

## ► Indikator for SRS-airbagsystem

### ▲ ADVARSEL

Afmontér straks barnestolen fra passagersædet, hvis SRS-indikatoren lyser. Selv om den forreste airbag i passagersiden er deaktiveret, må SRS-indikatoren ikke ignoreres.

SRS-systemet kan have en fejl, der kunne udløse den forreste airbag i passagersiden og medføre alvorlig personskade eller dødsfald.

## Vedligeholdelse af airbags

Det er unødvendigt, og du må ikke selv udføre nogen form for vedligeholdelse på eller udskiftning af airbagsystemkomponenter. Du skal dog få bilen efterset af en forhandler i følgende situationer:

### ■ Når en airbag har været udløst

Hvis en airbag har været pustet op, skal styreenheden og tilhørende dele udskiftes. Hvis en af de automatiske selestrammere har været aktiveret, skal den også udskiftes.

### ■ Når bilen har været udsat for en let til voldsom kollision

Selv om bilens airbags ikke blev pustet op, skal du have følgende efterset af en forhandler: Selestrammerne på forsæderne samt alle de sikkerhedsseler, der var i brug ved kollisionen.

### ⚠ Vedligeholdelse af airbags

Det er forbudt at fjerne airbagkomponenter fra bilen.

I tilfælde af fejlfunktion eller efter airbagudløsning/ selestramning skal du bede et kvalificeret værksted om at håndtere det.

Vi fraråder genbrug af airbagsystemkomponenter fra skrottede biler, herunder airbags, selestrammere, sensorer og styreenheder.

## Beskyttelse af børn

Hvert år kommer mange børn til skade eller bliver dræbt ved kollision, enten fordi de ikke har sele på, eller fordi de ikke er ordentligt fastspændt. Faktisk er trafikulykker den primære årsag til dødsfald hos børn på 12 år og derunder.

For at reducere antallet af børn, der dør eller kommer til skade, skal spædbørn og børn altid fastspændes, når de sidder i en bil.

### » Beskyttelse af børn

## ⚠ ADVARSEL

**Børn, som ikke er fastspændt, eller som ikke er korrekt fastspændt, kan blive alvorligt eller livsfarligt kvæstet ved en kollision.**

**Alle børn, der er for små til at bruge en sikkerhedssele, skal være korrekt fastspændt i en godkendt barnestol. Større børn skal være forsvarligt fastspændt med sikkerhedssele og om nødvendigt være anbragt på en selepude.**

I mange lande er det et lovkrav, at børn på 12 år og derunder (samt personer, der er under 150 cm højde) skal sidde forsvarligt fastspændt på bagsædet.

I mange lande er det et lovkrav at bruge en officielt testet og godkendt barnestol til transport af børn på et passagersæde. Sæt dig ind i de lokale lovkrav.

### Europæiske modeller

Barnestole skal overholde FN-regulativ nr. 44 eller nr. 129 eller bestemmelserne i de pågældende lande.

### » Valg af barnestol S. 69

### Undtagen europæiske modeller

Vi anbefaler, at barnestole overholder FN-regulativ nr. 44 eller nr. 129 eller bestemmelserne i de pågældende lande.

**Børn skal sidde forsvarlig fastspændt på bagsædet.** Det skal de af følgende grund:



- Når en af de forreste airbags eller en sideairbag pustes op, kan det kvæste eller slå et barn, som sidder på forsædet, ihjel.
- Med et barn siddende på forsædet er der større risiko for, at det påvirker førerens evne til at føre bilen på sikker vis.
- Statistikker viser, at sikkerheden for børn i alle størrelser og aldre øges, når de sidder forsvarligt fastspændt på bagsædet.



- Alle børn, der er for små til at bruge sikkerhedssele, skal være korrekt fastspændt i en godkendt barnestol, der er korrekt fastgjort til bilen vha. sikkerhedssele eller befæstningssystemet til barnestole.
- Sid aldrig med et barn på skødet, da det er umuligt at beskytte det ved kollision.
- Sikkerhedssele er beregnet til én person. Spænd den aldrig over dig selv og et barn. Ved kollision kan selet bore sig dybt ind i barnets krop og forårsage alvorlige eller livsfarlige kvæstelser.
- Lad aldrig to børn deles om én sikkerhedssele. Begge børn kan blive alvorligt kvæstet ved kollision.

► Beskyttelse af børn

Solskærm i passagerside

**⚠ ADVARSEL**



Placér ALDRIG en bagudvendt barnestol på et sæde med en AKTIV AIRBAG foran det; det kan medføre LIVSFARE eller ALVORLIGE KVÆSTELSER for barnet.

- Børn må ikke betjene justeringsanordninger til døre, ruder eller sæder.
- Efterlad ikke børn i bilen uden opsyn, især ikke hvis det er varmt udenfor, og temperaturen i kabinen kan blive så høj, at de omkommer. De kan også utilsigtet komme til at aktivere bilens betjeningsanordninger, hvorved den uventet sætter i bevægelse.

#### ► Beskyttelse af børn

**ADVARSEL:** Brug låseknapen til elruderne til at forhindre børn i at åbne ruderne. Denne funktion forhindrer børn i at lege med ruderne, hvilket beskytter dem mod fare og gør, at de ikke forstyrrer bilens fører.

► **Åbning/lukning af elruderne** S. 162

**ADVARSEL:** Tag altid tændingsnøglen med dig, når du forlader bilen (også hvis du efterlader passagerer i bilen).

For at minde dig om risiciene ved den forreste airbag i passagersiden i forbindelse med børnesikkerhed sidder der et sikkerhedsmærkat på solskærmen.

Læs og følg anvisningerne på dette mærkat.

► **Sikkerhedsmærkater** S. 83

## Børnesikkerhed

### Beskyttelse af spædbørn

Et spædbarn skal være forsvarligt fastspændt i en bagudvendt barnestol, som kan lægges ned, indtil barnet når den vægt eller højde, som producenten af barnestolen har angivet, og indtil barnet er mindst 1 år gammelt.

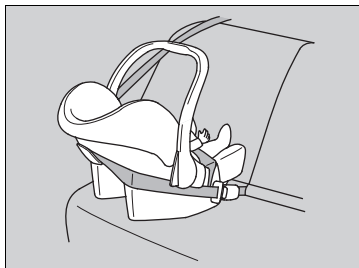

#### ■ Montering af en bagudvendt barnestol

Barnestole skal monteres og fastspændes på bagsædet.

### ►► Beskyttelse af spædbørn

#### ⚠ ADVARSEL

Montering af en bagudvendt barnestol på forsædet kan forårsage alvorlig personskade eller dødsfald, hvis den forreste airbag i passagersiden udløses.

Montér altid en bagudvendt barnestol på bagsædet, aldrig på forsædet.

Som krævet iht. FN-regulativ nr. 94:

#### ⚠ ADVARSEL



Placér ALDRIG en bagudvendt barnestol på et sæde med en AKTIV AIRBAG foran det; det kan medføre LIVSFARE eller ALVORLIGE KVÆSTELSER for barnet.

En bagudvendt barnestol kan, hvis den er korrekt monteret, forhindre føreren eller forsædepassageren i at flytte sædet helt tilbage eller i at låse ryglænet i den ønskede position.

#### ☒ Beskyttelse af spædbørn

Mange eksperter anbefaler brug af bagudvendte barnestole, helt indtil barnet er 2 år gammelt, hvis barnets højde og vægt passer til en bagudvendt barnestol.

Hvis den forreste airbag i passagersiden udløses, kan den ramme den bagudvendte barnestol med så stor kraft, at barnestolen rammes eller løsrives og derved kvæster barnet alvorligt.

Bagudvendte barnestole må aldrig monteres i en fremadvendt position.

Læs altid den af producenten udarbejdede betjeningsvejledning til barnestolen, før barnestolen monteres.

Hvis det ikke kan undgås at montere en bagudvendt barnestol på passagersædet, skal den forreste airbag i passagersiden deaktiveres.

☒ **Afbrydersystem til forreste airbag i passagerside** S. 54

## Beskyttelse af små børn

Hvis et barn er mindst 1 år gammelt og har overskredet vægt- og højdebegrænsningerne for bagudvendte barnestole, skal barnet være korrekt fastspændt i en fastmonteret fremadvendt barnestol, indtil barnet overskrider vægt- og højdebegrænsningerne for den fremadvendte barnestol.



### ■ Montering af en fremadvendt barnestol

Vi anbefaler på det kraftigste at montere en fremadvendt barnestol på bagsædet.

Montering af en fremadvendt barnestol på forsædet kan være farligt. Bagsædet er det sikreste sted at placere et barn.

## ► Beskyttelse af små børn

### ▲ ADVARSEL

Montering af en fremadvendt barnestol på forsædet kan resultere i alvorlig personskade eller dødsfald, hvis den forreste airbag udløses.

Hvis du bliver nødt til at montere en fremadvendt barnestol på passagersædet, skal du skubbe sædet så langt tilbage som muligt og fastspænde barnet forsvarligt.

Du bør sætte dig ind i lovkravene vedrørende brug af barnestole i det land, hvor du bruger den, samt sørge for at følge den af producenten udarbejdede betjeningsvejledning til barnestolen.

## ■ Valg af barnestol

Visse barnestole er kompatible med de nederste befæstningspunkter. Nogle har en fast fastgøringsanordning, mens andre har en fleksibel fastgøringsanordning. Begge er nemme at montere. Visse eksisterede og ældre barnestole kan kun monteres med sikkerhedsselen. Uanset hvilken type du bruger, skal du følge producentens anvisninger for brug, pleje og vedligeholdelse, herunder anbefalede udløbsdatoer, samt anvisningerne i denne instruktionsbog. Korrekt montering er nøglen til dit barns sikkerhed.

Den fleksible type sælges muligvis ikke i dit land.

På sæder og biler, der ikke er udstyret med nederste befæstningspunkter, monteres barnestolen med sikkerhedsselen og en strop, der fastgøres foroven som ekstra sikkerhed. Dette skyldes, at alle barnestole skal fastgøres med sikkerhedsselen, hvis de nederste befæstningspunkter ikke anvendes. Derudover kan producenten af barnestolen anbefale, at sikkerhedsselen benyttes til at fastgøre en ISOFIX barnestol, når barnet har nået en bestemt vægt. Læs betjeningsvejledningen til barnestolen for at sikre, at den monteres korrekt.

## ■ Vigtige overvejelser ved valg af barnestol

Kontrollér, at barnestolen opfylder følgende tre krav:

- Barnestolen er den korrekte type og størrelse til barnet.
- Barnestolen er den korrekte type til sædet.
- Barnestolen er omfattet af sikkerhedsstandarder. Vi anbefaler barnestole, der overholder FN-regulativ nr. 44 eller nr. 129 eller bestemmelserne i de pågældende lande. Kontrollér, om systemet er forsynet med et godkendelsesmærkat, og om der er en overensstemmelseerklæring fra producenten på emballagen.

## ☒ Valg af barnestol

Det er utroligt nemt at montere en barnestol, der er kompatibel med de nederste befæstningspunkter.

Barnestole, der er kompatible med de nederste befæstningspunkter, er udviklet til at gøre monteringen nemmere og mindske risikoen for kvæstelser som følge af forkert montering.

Vi anbefaler en original bagudvendt eller fremadvendt Honda ISOFIX barnestol til henholdsvis spædbørn og små børn. Spørg forhandleren.

## ■ Anbefalede barnestole til EU-lande

Der sælges forskellige typer barnestole. Ikke alle typer er velegnede til brug i denne bil. Se nedenstående tabel for at vælge, hvilken type barnestol der kan benyttes på de forskellige siddepladser.

Vægtgruppe		Siddeplads			
		Forsædepassager		Bagsædepassager	
		Position for kontakt til aktivering/ deaktivering af forreste airbag i passagersiden		Bagsædets yderpladser	
		DEAKTIVERET	AKTIVERET		Bagsædets midterplads
gruppe 0	Op til 10 kg	U*1,*2,*4,*5	X	U*3,*4	
gruppe 0+	Op til 13 kg	U*1,*2,*4,*5	X	IL (Honda BABY-SAFE ISOFIX) eller U*3,*4	U*3,*4
gruppe I	9 til 18 kg	U*1,*2,*4,*5	UF*1,*2,*4,*5	IUF (størrelsesklasse A, B1, B) eller U*3,*4	U*3,*4
gruppe II	15 til 25 kg	U*1,*2,*4,*5	UF*1,*2,*4,*5	L (Honda KID FIX XP SICT) eller U*3,*4	U*3,*4
gruppe III	22 til 36 kg	U*1,*2,*4,*5	UF*1,*2,*4,*5	L (Honda KID FIX XP SICT) eller U*3,*4	U*3,*4

IL: Eget til bestemte ISOFIX barnestole, der fremgår af denne tabel.

IUF: Eget til fremadvendte ISOFIX barnestole i kategorien "universel", der er godkendt til brug i denne vægtgruppe.

L: Eget til bestemte barnestole, der fremgår af denne tabel. Disse barnestole kan være i kategorien "specifik bil", "begrænset" eller "semiuniversel".

U: Eget til barnestole i kategorien "universel", der er godkendt til brug i denne vægtgruppe.

UF: Eget til fremadvendte barnestole i kategorien "universel", der er godkendt til brug i denne vægtgruppe.

X: Sædeposition ikke egnet til børn i denne vægtgruppe.

**Modeller med højdejusterbart forsæde**

- \*1: Skub forsædet til glideskinnens bageste position.
- \*2: Justér sædehøjden til den øverste position.
- \*3: Justér ryglænet til opretstående position (forreste låseposition).

**Modeller uden højdejusterbart forsæde**

- \*4: Justér ryglænet til opretstående position (forreste låseposition).
- \*5: Skub forsædet til glideskinnens bageste position.

	Siddeplads i bilen		
	Forsæde	Yderst på bagsæde	I midten på bagsæde
i-Size barnestole	X	i-U	X

i-U: Egnet til både fremadvendte og bagudvendte i-Size barnestole i kategorien "universel".

X: Ikke egnet til i-Size barnestole i kategorien "universel".

For visse barnestole er der specificeret en størrelsesklasse. Sørg for at kontrollere størrelsesklassen som specificeret i producentens anvisninger, på emballagen og på mærkaterne på barnestolen.

De barnestole, der fremgår af tabellen, er originale dele fra Honda. De fås hos din forhandler.

For korrekt montering henvises til betjeningsvejledningen til barnestolen.



## Montering af en barnestol, der er kompatibel med de nederste befæstningspunkter

En barnestol, der er kompatibel med de nederste befæstningspunkter, kan monteres på et af bagsædets yderpladser. Barnestolen monteres på de nederste befæstningspunkter med stive eller bøjelige føringer.

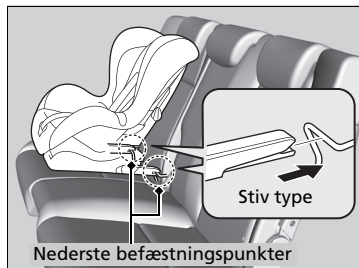
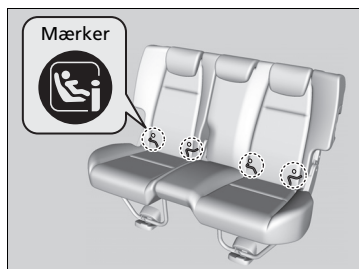

1. Find de nederste befæstningspunkter under mærkerne.
2. Sørg for at låse ryglænet i lodret position.
3. Skub nakkestøtten helt ned.

4. Anbring barnestolen på bilens sæde, og fastgør derefter barnestolen til de nederste befæstningspunkter som vist i betjeningsvejledningen, der følger med barnestolen.

- Ved montering af barnestolen skal det sikres, at de nederste befæstningspunkter ikke hindres af sikkerhedsselen eller af andre genstande.

► Montering af en barnestol, der er kompatibel med de nederste befæstningspunkter

## ADVARSEL

**Fastgør aldrig to barnestole i samme forankring. Ved en kollision vil en enkelt forankring muligvis ikke være stærk nok til at holde to barnestole på plads, hvilket betyder, at den kan gå i stykker med alvorlig personskade eller dødsfald til følge.**

Visse barnestole leveres med valgfrie føringer, der eliminerer risikoen for skader på sædehynden. Følg producentens anvisninger, når føringerne anvendes, og sæt dem på de nederste befæstningspunkter som vist på illustrationen.

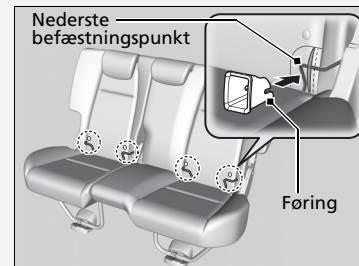

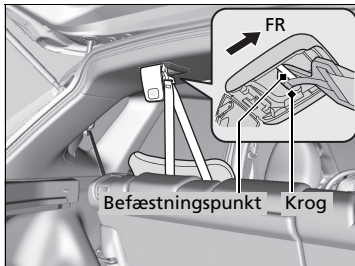
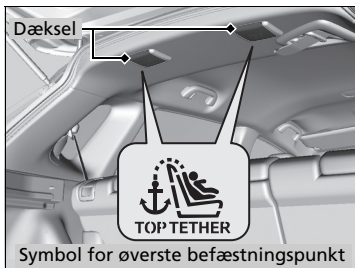
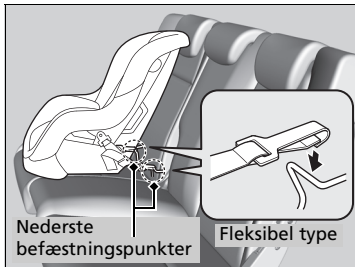

5. Åbn dækslet til befæstningen til stropper.
6. Før stroppen over ryglænet. Kontrollér, at stroppen ikke er snoet.
7. Fastgør krogen i befæstningspunktet.
8. Stram stroppen i henhold til de anvisninger, som producenten af barnestolen har givet.
9. Kontrollér, at barnestolen er forsvarligt fastgjort ved at rokke den frem og tilbage og fra side til side.
10. Kontrollér, at sikkerhedssele, der ikke er i brug, og som barnet kan nå, er spændt.

#### ► Montering af en barnestol, der er kompatibel med de nederste befæstningspunkter

Ved anvendelse af barnestole, der benytter de nederste befæstningspunkter, skal du af hensyn til dit barns sikkerhed kontrollere, at barnestolen er forsvarligt fastgjort til bilen. En barnestol, der ikke er forsvarligt fastgjort, kan ikke beskytte et barn tilstrækkeligt i en kollision og kan kvæste barnet eller andre i bilen.

Den fleksible type sælges muligvis ikke i dit land.

**ADVARSEL:** Brug aldrig en krog uden et symbol for øverste befæstningspunkt, når du fastgør en monteret barnestol.

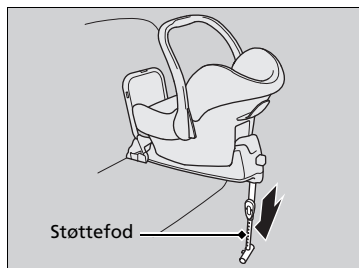

#### Barnestol med støttefod

5. Træk i støttefoden, indtil den berører gulvet, i henhold til de anvisninger, som producenten af barnestolen har givet.
  - Bekræft, at det område på gulvet, som støttebenet hviler på, er plant. Hvis området ikke er plant, yder støttebenet ikke tilstrækkelig understøttelse. Hvis det er tilfældet, flyttes sædet frem eller tilbage, så støttebenet hviler på et plant område.

## Montering af en barnestol med en trepunktssele

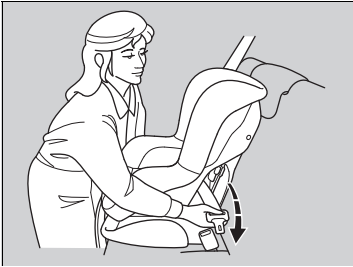

1. Sørg for at låse ryglænet i lodret position.
2. Skub nakkestøtten helt ned.
3. Placér barnestolen på bilens sæde.
4. Før sikkerhedsselen gennem de dertil beregnede åbninger i barnestolen som vist i betjeningsvejledningen, der følger med barnestolen, og sæt selespændet i seleslåsen.
  - Sæt selespændet helt ind, indtil det klikker.

## Montering af en barnestol med en trepunktssele

En barnestol, der ikke er forsvarligt fastgjort, kan ikke beskytte et barn tilstrækkeligt i en kollision og kan kvæste barnet eller andre i bilen.

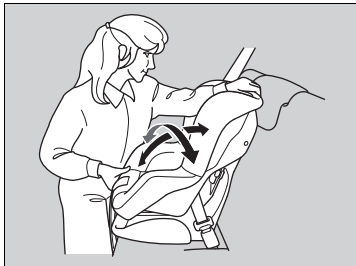
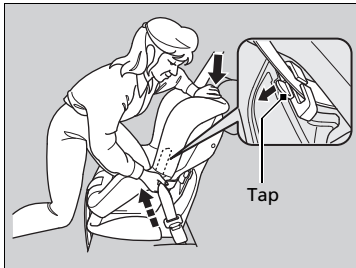

5. Skub tappen ned. Før skulderdelen af trepunktsselen ind i slidsen på siden af barnestolen.
6. Træk i skulderdelen af trepunktsselen nær seletåsen, og træk op i selen for at stramme hoftedelen.
  - Samtidig presser du ned på barnestolen med al din vægt.
7. Placér selen korrekt, og tryk tappen op.  
Kontrollér, at selen ikke er snoet.
  - Når tappen trykkes op, trækkes i skulderdelen af trepunktsselen for at sikre, at selen er fuldstændig stram.
8. Kontrollér, at barnestolen er forsvarligt fastgjort ved at rokke den frem og tilbage og fra side til side.
9. Kontrollér, at sikkerhedsseler, der ikke er i brug, og som barnet kan nå, er spændt.

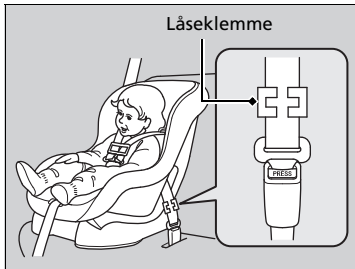

#### Undtagen europæiske modeller

Hvis barnestolen ikke leveres med en mekanisme, der fastgør selen, skal der monteres en låseklemme på sikkerhedsselen.

Efter at have gennemgået trin 1 og 4 trækkes selens skulderdel op, og det sikres, at der ikke er slæk på hoftedelen.

5. Tag godt fat i selen nær selespændet. Klem begge dele af selen sammen, så de ikke glider gennem selespændet. Løsn sikkerhedsselen.
6. Påsæt låseklemmen som vist på billedet. Placer låseklemmen så tæt som muligt på selespændet.
7. Sæt selespændet i seletåsen. Gå til trin 8 og 9.

## Yderligere sikkerhed ved brug af en strop

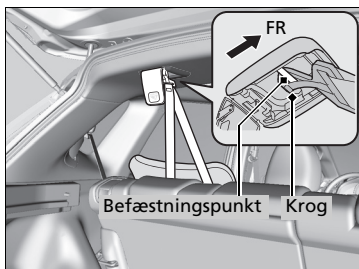
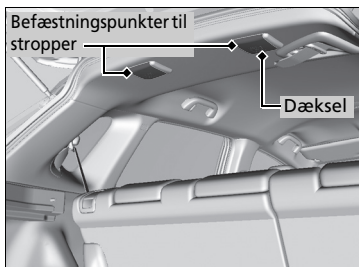

Der er to befæstningspunkter til stropper i loftet ved de yderste bagsædepladser. Hvis du har en barnestol, der er leveret med en forankringsstrop, men som kan monteres vha. en sikkerhedssele, kan forankringsstroppen benyttes som en ekstra sikkerhed.

1. Find det rigtige befæstningspunkt.
2. Skub nakkestøtten helt ned.
3. Åbn dækslet til befæstningen.
4. Før stroppen over ryglænet. Kontrollér, at stroppen ikke er snoet.
5. Fastgør stroppens krog i befæstningen.
6. Stram stroppen i henhold til de anvisninger, som producenten af barnestolen har givet.

## Yderligere sikkerhed ved brug af en strop

**ADVARSEL:** Befæstningspunkter til barnestole er kun konstrueret til at modstå de belastninger, de udsættes for af korrekt monterede barnestole. De må under ingen omstændigheder anvendes til sikkerhedsselel til voksne, til andre selel eller til at fastgøre andre genstande eller udstyr til bilen.

Brug altid en forankringsstrop til fremadvendte barnestole, når sikkerhedsselel eller de nederste befæstningspunkter benyttes.

## Sikkerhed for større børn

### Beskyttelse af større børn

De næste sider indeholder oplysninger om eftersyn af sikkerhedssele, valg af selepude samt vigtige forholdsregler, der skal træffes, hvis et barn skal sidde foran.

### Eftersyn af sikkerhedssele

Når barnet er for stort til en barnestol, skal det være forsvarligt fastspændt på bagsædet vha. trepunktsselen. Kontrollér, at barnet sidder oprejst og helt tilbage i sædet, og besvar derefter følgende spørgsmål.



#### Tjekliste

- Bøjer barnets knæ ned over sædekanten?
- Sidder skulderdelen af selen mellem barnets hals og arm?
- Sidder hoftedelen af selen så lavt over hoften som muligt og har den kontakt med barnets lår?
- Vil barnet være i stand til at bevare denne siddestilling under hele turen?

Hvis du kan svare bekræftende på disse spørgsmål, er barnet klar til at bruge trepunktsselen korrekt. Hvis du svarer nej til et af disse spørgsmål, skal barnet sidde på en selepude, indtil sikkerhedssele passer korrekt uden selepude.

### » Sikkerhed for større børn

## ⚠ ADVARSEL

Anbringelse af børn på 12 år eller derunder på forsædet kan medføre personskaade eller dødsfald, hvis airbaggen i passagersiden udløses.

Hvis et større barn er nødt til at sidde på forsædet, skal sædet flyttes så langt tilbage som muligt, barnet skal om nødvendigt sidde på en selepude, og barnet skal sidde oprejst og bruge sikkerhedssele korrekt.



## Selepude



Hvis trepunktsselen ikke kan bruges korrekt, skal barnet anbringes på en selepude på bagsædet. Af hensyn til barnets sikkerhed skal du kontrollere, at de anbefalinger for montering af en selepude, som producenten har givet, overholdes.

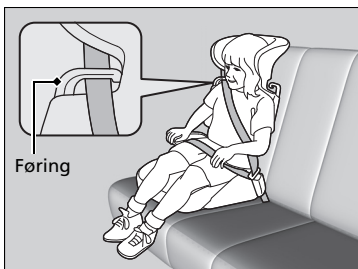

Der kan fås en rygstøtte til en specifik selepude. Montér rygstøtten på selepuden, og justér den i forhold til sædet i overensstemmelse med anvisningerne i betjeningsvejledningen til selepuden. Sørg for, at sikkerhedsselen er korrekt ført gennem styredelen foroven på rygstøtten, og at selen ikke berører og krydser barnets hals.

## Selepude

Ved montering af en selepude skal du sørge for at læse den medfølgende betjeningsvejledning og montere puden i henhold dertil.

Der findes høje og lave typer selepuder. Vælg en selepude, der giver barnet mulighed for at have sikkerhedsselen korrekt på.

Vi anbefaler en selepude med ryglæn, da det dermed er lettere at tilpasse skulderselen.

## ■ Beskyttelse af større børn - endelig kontrol

Bilen er udstyret med et bagsæde, hvor børn kan fastspændes forsvarligt. Hvis du skal køre med en gruppe børn, og et af børnene skal sidde foran:

- Sørg for, at du har læst og forstået anvisningerne og sikkerhedsoplysningerne i denne instruktionsbog.
- Skub passagersædet så langt tilbage som muligt.
- Kontrollér, at barnet sidder oprejst og godt tilbage i sædet.
- Kontrollér, at sikkerhedsselen er korrekt indstillet, så barnet er forsvarligt fastspændt.

### ■ Opsyn med børn i bilen

Vi anbefaler på det kraftigste, at du holder opsyn med børn i bilen. Det kan nogen gange være nødvendigt at påminde selv ældre, mere modne børn om at tage sikkerhedsselen på og sidde oprejst.

## Kulilte

Motorudstødningssagen fra denne bil indeholder kulilte, som er en farveløs, lugtfri og meget giftig gas. Så længe du vedligeholder din bil, vil der ikke trænge kulilte ind i kabinen.

### ■ Få udstødningen eftersat for lækager, når:

- Der kommer unormale lyde fra udstødningen.
- Udstødningen kan være beskadiget.
- Bilen er hævet op på en lift i forbindelse med et olieskift.

Ved kørsel med åben bagklap kan der blive suget udstødningsgas ind i kabinen, hvilket kan være farligt. Hvis det er nødvendigt at køre med åben bagklap, skal du åbne alle ruderne og indstille varme- og kølesystemet\*/klimaanelægget\* som vist nedenfor.

1. Vælg friskluftstilstand.
2. Vælg  tilstanden.
3. Indstil ventilatoren til højeste hastighed.
4. Indstil temperaturen til en behagelig varme.

Justér varme- og kølesystemet\*/klimaanelægget\* på samme måde, som hvis du sidder i en parkeret bil med motoren kørende.

### ☒ Kulilte

## ⚠ ADVARSEL

Kulilte er giftig. Indånding af kulilte kan medføre bevidstløshed eller dødsfald.

Undgå lukkede rum eller aktiviteter, hvor du udsættes for kulilte.

Et lukket område, som f.eks. en garage, kan hurtigt blive fyldt med kulilte.

Lad ikke motoren køre med garagedøren lukket. Selv om garagedøren står åben, skal du forlade garagen straks efter, at du har startet motoren.

## Mærkatplaceringer

Placeringen af disse mærkater er vist nedenfor. De advarer imod potentielle faresituationer, der kan medføre alvorlig personskade eller dødsfald. Læs disse mærkater grundigt.

Hvis et mærkat falder af eller bliver svært at læse, skal du kontakte en forhandler for at få det udskiftet.

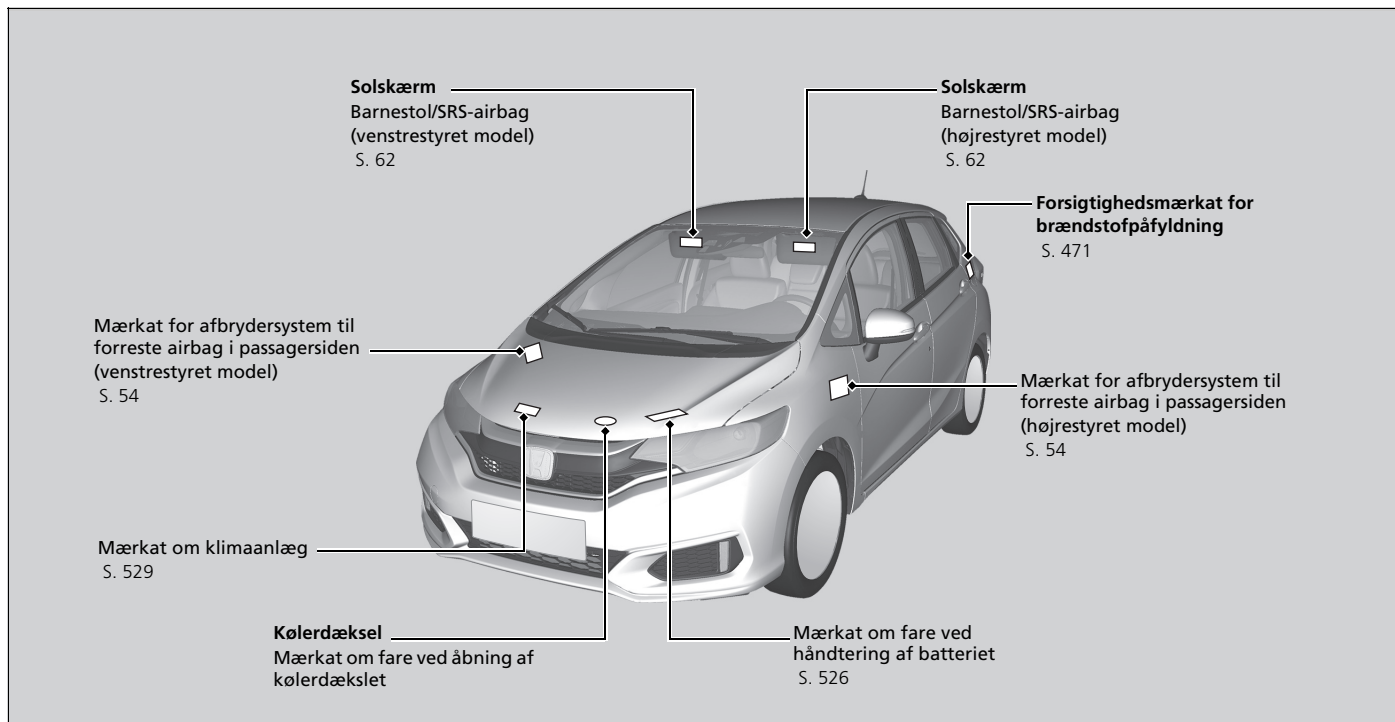







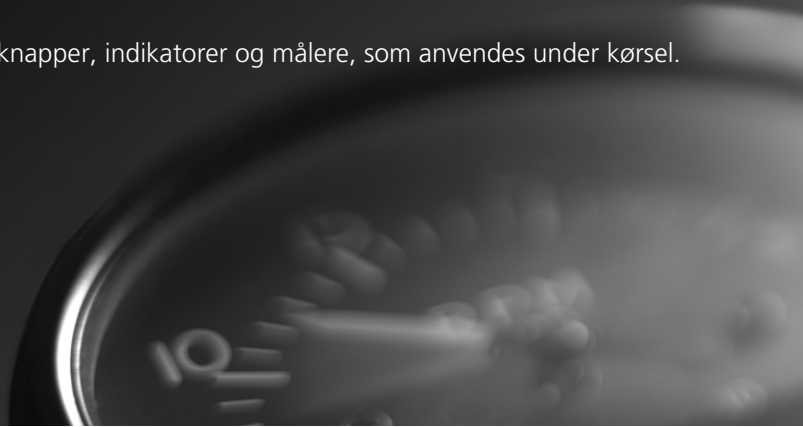

# Instrumentpanel





Dette afsnit indeholder beskrivelse af knapper, indikatorer og målere, som anvendes under kørsel.



<b>Indikatorer</b> .....	86
Advarsler og informationsmeddelelser på multiinformationsdisplayet .....	108
<b>Målere og multiinformationsdisplay</b>	
Målere .....	123
Multiinformationsdisplay .....	124

Indikator	Navn	Lyser/blinker	Forklaring	Meddelelse
	Indikator for parkeringsbremse og bremsesystem (rød)	<ul style="list-style-type: none"> <li>• Tændes nogle få sekunder, når du drejer tændingskontakten til positionen TIL <sup>*1</sup>, hvorefter den slukkes, hvis parkeringsbremsen er sluppet.</li> <li>• Tændes, når parkeringsbremsen trækkes, og slukkes, når den slippes.</li> <li>• Der høres en biplyd, og indikatoren tændes, hvis du kører, uden at parkeringsbremsen er sluppet helt.</li> <li>• Tændes, når bremsevæskestanden er lav.</li> <li>• Tændes, hvis der er en fejl i bremsesystemet.</li> </ul>	<ul style="list-style-type: none"> <li>• <b>Tændes under kørsel</b> - Kontrollér, at parkeringsbremsen er sluppet. Kontrollér bremsevæskestanden. <ul style="list-style-type: none"> <li>☒ <b>Når indikatoren tændes under kørsel, skal du gøre følgende</b> S. 569</li> </ul> </li> <li>• <b>Tændes sammen med ABS indikatoren</b> - Få bilen efterset af en forhandler. <ul style="list-style-type: none"> <li>☒ <b>Hvis indikatoren for bremsesystemet (rød) tændes</b> S. 569</li> </ul> </li> </ul>	   

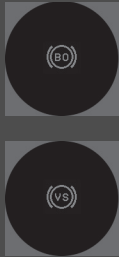
\*1: Modeller med nøglefrit adgangssystem har en **ENGINE START/STOP** knap i stedet for en tændingskontakt.

Indikator	Navn	Lyser/blinker	Forklaring	Meddelelse
	Indikator for bremsesystem (gul)	<ul style="list-style-type: none"> <li>• Tændes nogle få sekunder, når du drejer tændingskontakten til positionen TIL *1, hvorefter den slukkes.</li> <li>• Tænder, hvis der er et problem med et system relateret til bremsning andet end det konventionelle bremsesystem.</li> </ul>	<ul style="list-style-type: none"> <li>• <b>Lyser konstant</b> - Få bilen efterset af en forhandler.</li> </ul>	
		<ul style="list-style-type: none"> <li>• Tændes, hvis der er en fejl i det aktive City Brake bremsesystem.</li> </ul>	<ul style="list-style-type: none"> <li>• <b>Tændes sammen med indikatoren for det aktive City Brake bremsesystem</b> - Det aktive City Brake bremsesystem aktiveres ikke. Få bilen efterset af en forhandler.                      ➤ <b>Aktivt City Brake bremsesystem</b>                      S. 457</li> </ul>	

\*1: Modeller med nøglefrit adgangssystem har en **ENGINE START/STOP** knap i stedet for en tændingskontakt.









Indikator	Navn	Lyser/blinker	Forklaring	Meddelelse
	Indikator for lavt olietryk	<ul style="list-style-type: none"> <li>• Tændes, når du drejer tændingskontakten til positionen TIL *1, og slukkes, når motoren starter.</li> <li>• Tændes, når olietrykket er lavt.</li> </ul>	<ul style="list-style-type: none"> <li>• <b>Tændes under kørsel</b> - Kør straks ind til siden et sikkert sted. <ul style="list-style-type: none"> <li>☒ <b>Hvis indikatoren for lavt olietryk tændes</b> S. 568</li> </ul> </li> </ul>	
	Fejlindikator	<ul style="list-style-type: none"> <li>• Tændes, når du drejer tændingskontakten til positionen TIL *1, og slukkes, når motoren starter.</li> <li>• Tændes, hvis der er en fejl i emissionskontrollsystemet.</li> <li>• Blinker, når motoren sætter ud.</li> </ul>	<ul style="list-style-type: none"> <li>• <b>Tændes under kørsel</b> - Få bilen efterset af en forhandler.</li> <li>• <b>Blinker under kørsel</b> - Kør ind til siden et sikkert sted, hvor der ikke er letantændelige genstande. Sluk motoren i 10 minutter eller mere, og vent, indtil motoren er kølet af. Kør derefter bilen til en forhandler. <ul style="list-style-type: none"> <li>☒ <b>Hvis fejlindikatoren tændes eller blinker</b> S. 569</li> </ul> </li> <li>• Viser selvtesttilstanden for diagnosticering af emissionskontrollsystemet.</li> </ul>	









\*1 : Modeller med nøglefrit adgangssystem har en **ENGINE START/STOP** knap i stedet for en tændingskontakt.

Indikator	Navn	Lyser/blinker	Forklaring	Meddelelse
	Indikator for ladesystem	<ul style="list-style-type: none"> <li>Tændes, når du drejer tændingskontakten til positionen TIL *1, og slukkes, når motoren starter.</li> <li>Tændes, når batteriet ikke oplades.</li> </ul>	<ul style="list-style-type: none"> <li><b>Tændes under kørsel</b> - Sluk varme- og kølesystemet*/klima anlægget* samt elbagruden for at reducere elforbruget. <ul style="list-style-type: none"> <li>➤ <b>Hvis indikatoren for ladesystemet tændes</b> S. 568</li> </ul> </li> </ul>	
	Indikator for gearvælgerposition*	<ul style="list-style-type: none"> <li>Angiver den aktuelle gearvælgerposition.</li> </ul>	<ul style="list-style-type: none"> <li>➤ <b>Gearskift</b> S. 402</li> </ul>	
	Indikator for gearkasse*	<ul style="list-style-type: none"> <li>Blinker, hvis der er en fejl i gearkassesystemet.</li> </ul>	<ul style="list-style-type: none"> <li><b>Blinker under kørsel</b> - Undgå pludselig start og acceleration, og få straks bilen efterset af en forhandler.</li> </ul>	



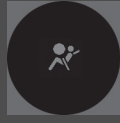

\*1: Modeller med nøglefrit adgangssystem har en **ENGINE START/STOP** knap i stedet for en tændingskontakt.

Indikator	Navn	Lyser/blinker	Forklaring	Meddelelse
	<b>M</b> indikator (7-trins manuel skiftetilstand)/ Gearskifteindikator*	<ul style="list-style-type: none"> <li>Tændes, når 7-trins manuel skiftetilstand anvendes.</li> </ul>	<p> <b>7-trins manuel skiftetilstand</b> S. 404</p>	—
	Indikator for påmindelse om sikkerhedssele	<ul style="list-style-type: none"> <li>Tændes, hvis du ikke har spændt sikkerhedsselen, når du drejer tændingskontakten til positionen TIL *1.</li> <li>Hvis forsædepassageren ikke har sikkerhedssele på, tændes indikatoren efter et par sekunder.</li> <li>Blinker under kørslen, hvis enten føreren eller forsædepassageren ikke har spændt sikkerhedsselen. Der høres en bilyd, og indikatoren blinker med regelmæssige intervaller.</li> </ul>	<ul style="list-style-type: none"> <li>Bilyden stopper, og indikatoren slukkes, når føreren og forsædepassageren spænder sikkerhedsselen.</li> <li><b>Bliver ved med at lyse, efter at føreren og forsædepassageren har spændt sikkerhedsselen.</b> - Der kan være opstået en registreringsfejl i sensoren. Få bilen efterset af en forhandler.</li> <li> <b>Påmindelse om sikkerhedssele</b> S. 39</li> </ul>	  







\*1 : Modeller med nøglefrit adgangssystem har en **ENGINE START/STOP** knap i stedet for en tændingskontakt.

Indikator	Navn	Lyser/blinker	Forklaring	Meddelelse
	Indikator for lav brændstofstand	<ul style="list-style-type: none"> <li>• Tændes, når brændstoftanken er ved at være tom (ca. 5,3 liter tilbage).</li> <li>• Blinker, hvis der er en fejl i brændstofmåleren.</li> </ul>	<ul style="list-style-type: none"> <li>• <b>Lyser</b> - Påfyld brændstof hurtigst muligt.</li> </ul>	
			<ul style="list-style-type: none"> <li>• <b>Blinker</b> - Få bilen eftersat af en forhandler.</li> </ul>	
	Indikator for ABS-system ( <b>ABS</b> )	<ul style="list-style-type: none"> <li>• Tændes nogle få sekunder, når du drejer tændingskontakten til positionen TIL <sup>*1</sup>, hvorefter den slukkes.</li> <li>• Hvis den tændes på noget andet tidspunkt, er der en fejl i ABS-systemet.</li> </ul>	<ul style="list-style-type: none"> <li>• <b>Lyser konstant</b> - Få bilen eftersat af en forhandler. Når denne indikator lyser, har bilen stadig normale bremseegenskaber, men ingen ABS-funktion.   <b>ABS-system</b> S. 455</li> </ul>	
	Indikator for SRS-airbagsystem	<ul style="list-style-type: none"> <li>• Tændes nogle få sekunder, når du drejer tændingskontakten til positionen TIL <sup>*1</sup>, hvorefter den slukkes.</li> <li>• Tændes, hvis der registreres fejl i følgende komponenter: <ul style="list-style-type: none"> <li>- SRS-airbagsystem</li> <li>- Sideairbagsystem</li> <li>- Gardinairbags</li> <li>- Selestrammere</li> </ul> </li> </ul>	<ul style="list-style-type: none"> <li>• <b>Lyser konstant eller tændes slet ikke</b> - Få bilen eftersat af en forhandler.</li> </ul>	





\*1: Modeller med nøglefrit adgangssystem har en **ENGINE START/STOP** knap i stedet for en tændingskontakt.

Indikator	Navn	Lyser/blinker	Forklaring	Meddelelse
 	Indikatorer for forreste airbag i passagerside aktiveret/deaktiveret	<ul style="list-style-type: none"> <li>Begge indikatorer tændes i nogle få sekunder, når du drejer tændingskontakten til positionen TIL *<sup>1</sup>, og slukkes derpå efter en systemkontrol. Når den forreste airbag i passagersiden er aktiveret: Indikatoren for aktiveret airbag tændes igen og lyser i ca. 60 sekunder. Når den forreste airbag i passagersiden er deaktiveret: Indikatoren for deaktiveret airbag tændes igen og bliver ved med at lyse. Dette er en påmindelse om, at den forreste airbag i passagersiden er deaktiveret.</li> </ul>	 <b>Afbrydersystem til forreste airbag i passagerside</b> S. 54	—



\*1: Modeller med nøglefrit adgangssystem har en **ENGINE START/STOP** knap i stedet for en tændingskontakt.

Indikator	Navn	Lyser/blinker	Forklaring	Meddelelse
	Indikator for VSA-system	<ul style="list-style-type: none"> <li>• Tændes nogle få sekunder, når du drejer tændingskontakten til positionen TIL *1, hvorefter den slukkes.</li> <li>• Blinker, når VSA-systemet aktiveres.</li> <li>• Tændes, hvis der er en fejl i VSA-systemet eller Hill Start Assist-systemet.</li> </ul>	<ul style="list-style-type: none"> <li>• <b>Lyser konstant</b> - Få bilen efterset af en forhandler. <ul style="list-style-type: none"> <li>➤ <b>VSA-system</b> S. 446</li> <li>➤ <b>Hill Start Assist-system</b> S. 394, 398</li> </ul> </li> </ul>	 
	Indikator for VSA-system deaktiveret	<ul style="list-style-type: none"> <li>• Tændes nogle få sekunder, når du drejer tændingskontakten til positionen TIL *1, hvorefter den slukkes.</li> <li>• Tændes, når VSA-systemet deaktiveres.</li> </ul>	<ul style="list-style-type: none"> <li>➤ <b>VSA-system aktiveret og deaktiveret</b> S. 447</li> </ul>	—

\*1: Modeller med nøglefrit adgangssystem har en **ENGINE START/STOP** knap i stedet for en tændingskontakt.

Indikator	Navn	Lyser/blinker	Forklaring	Meddelelse
	Indikator for høj temperatur (rød)	<ul style="list-style-type: none"> <li>• Tændes nogle få sekunder, når du drejer tændingskontakten til positionen TIL *1, hvorefter den slukkes.</li> <li>• Blinker, hvis kølevæsketemperaturen stiger, og lyser konstant, hvis temperaturen bliver ved med at stige.</li> </ul>	<ul style="list-style-type: none"> <li>• Slukker og lyser derefter blåt, når motorkølevæsketemperaturen er lav.</li> <li>• <b>Blinker under kørsel</b> - Kør langsomt for at hindre overophedning.</li> </ul>	—
			<ul style="list-style-type: none"> <li>• <b>Lyser konstant under kørsel</b> - Kør straks ind til siden et sikkert sted, og lad motoren køle af.   <b>Overophedning</b> s. 566</li> </ul>	 (hvid)
	Indikator for lav temperatur (blå)	<ul style="list-style-type: none"> <li>• Tændes, når kølevæsketemperaturen er lav.</li> </ul>	<ul style="list-style-type: none"> <li>• Hvis indikatoren bliver ved med at lyse, efter at motoren har nået sin normale driftstemperatur, kan der være problemer med temperatursensorerne. Få bilen eftersat af en forhandler.</li> </ul>	—

\*1 : Modeller med nøglefrit adgangssystem har en **ENGINE START/STOP** knap i stedet for en tændingskontakt.







Indikator	Navn	Lyser/blinker	Forklaring	Meddelelse
	Indikator for åben dør og bagklap	<ul style="list-style-type: none"> <li>• Tændes nogle få sekunder, når du drejer tændingskontakten til positionen TIL *1, hvorefter den slukkes.</li> <li>• Tændes, hvis bagklappen eller en af dørene ikke er helt lukket.</li> <li>• Der lyder en biplyd, og indikatoren tændes, hvis bagklappen eller en dør åbnes under kørslen.</li> </ul>	<ul style="list-style-type: none"> <li>• Slukkes, når bagklappen og alle dørene er lukket.</li> </ul>	

\*1: Modeller med nøglefrit adgangssystem har en **ENGINE START/STOP** knap i stedet for en tændingskontakt.



Indikator	Navn	Lyser/blinker	Forklaring	Meddelelse
	Indikator for lavt dæktryk/ dæktrykadvarselssystem	<ul style="list-style-type: none"> <li>• Tændes nogle få sekunder, når du drejer tændingskontakten til positionen TIL *<sup>1</sup>, hvorefter den slukkes.</li> <li>• Kan tændes kortvarigt, hvis tændingskontakten drejes til positionen TIL *<sup>1</sup>, og bilen ikke kører inden for 45 sekunder, for at angive, at kalibreringsprocessen endnu ikke er fuldført.</li> <li>• Tænder og bliver ved med at lyse, når:                             <ul style="list-style-type: none"> <li>- Trykket i ét eller flere dæk vurderes som meget lavt.</li> <li>- Systemet ikke er blevet kalibreret.</li> </ul> </li> </ul>	<ul style="list-style-type: none"> <li>• <b>Tændes under kørsel</b> - Stop et sikkert sted, kontrollér dæktrykket, og pump om nødvendigt dækkene op.</li> <li>• <b>Bliver ved med at lyse, efter at dækkene er pumpet op til det anbefalede tryk</b> - Systemet skal kalibreres.                             <ul style="list-style-type: none"> <li>☒ <b>Kalibrering af dæktrykadvarselssystemet</b> S. 449</li> </ul> </li> </ul>	
		<ul style="list-style-type: none"> <li>• Blinker i ca. et minut og bliver derefter ved med at lyse, hvis der er et problem med dæktrykadvarselssystemet, eller når et kompakt reservehjul* midlertidigt er monteret.</li> </ul>	<ul style="list-style-type: none"> <li>• <b>Blinker og bliver ved med at lyse</b> - Få bilen eftersat af en forhandler. Hvis bilen har fået monteret et kompakt reservehjul, skal du få det almindelige dæk repareret eller udskiftet og monteret på bilen igen, så snart det er muligt.</li> </ul>	

\*1 : Modeller med nøglefrit adgangssystem har en **ENGINE START/STOP** knap i stedet for en tændingskontakt.



Indikator	Navn	Lyser/blinker	Forklaring	Meddelelse
	Indikator for elektrisk servostyring (EPS)	<ul style="list-style-type: none"> <li>• Tændes, når du drejer tændingskontakten til positionen TIL *1, og slukkes, når motoren starter.</li> <li>• Tændes, hvis der er en fejl i servostyringen.</li> </ul>	<ul style="list-style-type: none"> <li>• <b>Lyser konstant eller tændes slet ikke</b> - Få bilen eftersat af en forhandler. <ul style="list-style-type: none"> <li>➤ <b>Hvis indikatoren for elektrisk servostyring (EPS) tændes</b> S. 570</li> </ul> </li> </ul>	
	Indikator for systemmeddelelse	<ul style="list-style-type: none"> <li>• Tændes nogle få sekunder, når du drejer tændingskontakten til positionen TIL *1, hvorefter den slukkes.</li> <li>• Aktiveres sammen med et lydsignal, når der registreres en fejl. Samtidig vises en systemmeddelelse på multiinformationsdisplayet.</li> </ul>	<ul style="list-style-type: none"> <li>• Når indikatoren er tændt, skal du trykke på /▼ informationsknappen for at få vist meddelelsen igen.</li> <li>• Se oplysningerne om de respektive indikatorer i dette afsnit, når der vises en systemmeddelelse på multiinformationsdisplayet. Træf passende foranstaltninger i forhold til, hvad meddelelsen viser.</li> <li>• Multiinformationsdisplayet vender ikke tilbage til normal visning, medmindre advarslen annulleres, eller der trykkes på knappen.</li> </ul>	—

\*1: Modeller med nøglefrit adgangssystem har en **ENGINE START/STOP** knap i stedet for en tændingskontakt.

Indikator	Navn	Lyser/blinker	Forklaring	Meddelelse
	Indikatorer for afviserblink og katastrofeblink	<ul style="list-style-type: none"> <li>• Blinker, når du aktiverer kontaktarmen til afviserblink.</li> <li>• Blinker sammen med alle afviserblink, når der trykkes på knappen til katastrofeblinket.</li> <li>• Blinker sammen med alle afviserblink, når der trædes på bremsepedalen under kørsel med høj hastighed.</li> </ul>	<ul style="list-style-type: none"> <li>• <b>Blinker ikke eller blinker hurtigt</b> - Pæren i et afviserblink er sprunget. Udskift straks pæren. <ul style="list-style-type: none"> <li>☒ <b>Udskiftning af pærer</b> S. 503, 505</li> <li>☒ <b>Nødstopsignal</b> S. 462</li> </ul> </li> </ul>	—
	Indikator for fjernlys	<ul style="list-style-type: none"> <li>• Tændes, når fjernlyset tændes.</li> </ul>	—	—
	Indikator for tændte lygter	<ul style="list-style-type: none"> <li>• Tændes, når lygtekontakten aktiveres, eller i tilstanden <b>AUTO</b> når de udvendige lygter tændes.</li> </ul>	<ul style="list-style-type: none"> <li>• Hvis du tager nøglen ud af tændingskontakten* eller indstiller strømtilstanden* til <b>KØRETØJ FRA (LÅST)</b>, mens de udvendige lygter er tændt, hører du et lydsignal, når førerdøren åbnes.</li> </ul>	—
	Indikator for tågeforlygter*	<ul style="list-style-type: none"> <li>• Tændes, når tågeforlygterne tændes.</li> </ul>	—	—
	Indikator for tågebaglygte	<ul style="list-style-type: none"> <li>• Tændes, når tågebaglygten tændes.</li> </ul>	—	—



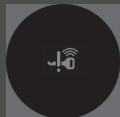

Indikator	Navn	Lyser/blinker	Forklaring	Meddelelse
	Indikator for startspærrefunktion	<ul style="list-style-type: none"> <li>• Tændes kortvarigt, når du drejer tændingskontakten til positionen TIL <b>II</b>*1, hvorefter den slukkes.</li> <li>• Tændes, hvis startspærrefunktion ikke genkender nøglen.</li> </ul>	<ul style="list-style-type: none"> <li>• <b>Blinker</b> -                             <ul style="list-style-type: none"> <li><b>Modeller uden nøglefrit adgangssystem</b> Du kan ikke starte motoren. Drej tændingsnøglen til positionen LÅST <b>0</b>, tag nøglen ud, og sæt derefter nøglen i og drej den til positionen TIL <b>II</b> igen.</li> <li><b>Modeller med nøglefrit adgangssystem</b> Du kan ikke starte motoren. Indstil strømtilstanden til KØRETØJ FRA (LÅST), og vælg derefter tilstanden TIL igen.</li> </ul> </li> <li>• <b>Blinker hele tiden</b> - Der er muligvis en systemfejl. Få bilen efterset af en forhandler.</li> <li>• Undgå at reparere eller ændre komponenter, der indgår i startspærrefunktionen. Der kan opstå fejl i det elektriske system.</li> </ul>	—

\*1: Modeller med nøglefrit adgangssystem har en **ENGINE START/STOP** knap i stedet for en tændingskontakt.

Indikator	Navn	Lyser/blinker	Forklaring	Meddelelse
	Indikator for sikkerhedsalarm*	<ul style="list-style-type: none"> <li>Blinker, når sikkerhedsalarmen er blevet indstillet.</li> </ul>	<p> <b>Sikkerhedsalarm</b>* S. 159</p>	—
	Indikator for nøglefrit adgangssystem*	<ul style="list-style-type: none"> <li>Tændes nogle få sekunder, når strømtilstanden indstilles til TIL, hvorefter den slukkes.</li> <li>Tændes straks, når der registreres et problem i det nøglefrie adgangssystem eller nøglefri startsystem.</li> </ul>	<ul style="list-style-type: none"> <li><b>Lyser konstant eller tændes slet ikke -</b> Få bilen efterset af en forhandler.</li> </ul>	

\*1 : Venstrestyret model











\*2 : Højrestyret model

Indikator	Navn	Lyser/blinker	Forklaring	Meddelelse
	Indikator for opgearing	<ul style="list-style-type: none"> <li>Tændes kortvarigt, når du drejer tændingskontakten til positionen TIL *1, hvorefter den slukkes.</li> <li>Tændes, når det tilrådes at skifte til et højere gear.</li> </ul>	<ul style="list-style-type: none"> <li>➤ <b>Indikator for opgearing</b> S. 406</li> <li>➤ <b>Indikatorer for opgearing/ nedgearing</b> S. 408</li> </ul>	—
	Indikator for nedgearing	<ul style="list-style-type: none"> <li>Tændes kortvarigt, når du drejer tændingskontakten til positionen TIL *1, hvorefter den slukkes.</li> <li>Tændes, når det tilrådes at skifte til et lavere gear.</li> </ul>	<ul style="list-style-type: none"> <li>➤ <b>Indikatorer for opgearing/ nedgearing</b> S. 408</li> </ul>	—
	Primær indikator for fartpilot	<ul style="list-style-type: none"> <li>Tændes, når fartpiloten er klar til brug.</li> </ul>	<ul style="list-style-type: none"> <li>➤ <b>Fartpilot</b> S. 420</li> </ul>	—
	Indikator for justerbar fartbegrænser	<ul style="list-style-type: none"> <li>Tændes, når den justerbare fartbegrænser er klar til brug.</li> </ul>	<ul style="list-style-type: none"> <li>➤ <b>Justerbar fartbegrænser</b> S. 423</li> </ul>	—
	Indikator for indstillet hastighed for fartpilot og justerbar fartbegrænser	<ul style="list-style-type: none"> <li>Tændes, når du har indstillet en hastighed for fartpiloten eller for den justerbare fartbegrænser.</li> </ul>	<ul style="list-style-type: none"> <li>➤ <b>Fartpilot</b> S. 420</li> <li>➤ <b>Justerbar fartbegrænser</b> S. 423</li> </ul>	—

\*1: Modeller med nøglefrit adgangssystem har en **ENGINE START/STOP** knap i stedet for en tændingskontakt.

\*2: Modeller med trinløst variabel transmission

\*3: Modeller med manuel gearkasse









Indikator	Navn	Lyser/blinker	Forklaring	Meddelelse
	Indikator for fjernlysautomatik*	<ul style="list-style-type: none"> <li>Tændes nogle få sekunder, når du drejer tændingskontakten til positionen TIL *<sup>1</sup>, hvorefter den slukkes.</li> <li>Tændes, når alle driftsbetingelser for fjernlysautomatik er opfyldt.</li> </ul>	<ul style="list-style-type: none"> <li> <b>Automatisk fjernlys (fjernlysautomatik)*</b> S. 175</li> </ul>	—
	Indikator for automatisk tomgangsstop (grøn)	<ul style="list-style-type: none"> <li>Tændes, når det automatiske tomgangsstopssystem aktiveres. Motoren standser automatisk.</li> </ul>	<ul style="list-style-type: none"> <li> <b>Automatisk tomgangsstop</b> S. 410, 415</li> </ul>	
		<p><b>Modeller med klimaanlæg</b></p> <ul style="list-style-type: none"> <li>Blinker, når udeforholdene kan få ruderne til at dugge.</li> <li>Blinker, når udeforholdene kan afvige fra de valgte indstillinger for klimaanlægget.</li> <li> berøres (afdugning af forrude).</li> </ul> <p><b>Modeller med varme- og kølesystem</b></p> <ul style="list-style-type: none"> <li>Blinker, når ventilatoren er tændt, og tilstandsknappen er indstillet til .</li> </ul>	<p><b>Modeller med manuel gearkasse</b></p> <ul style="list-style-type: none"> <li>Træd på koblingspedalen. Motoren starter automatisk igen.</li> <li> <b>Automatisk tomgangsstop</b> S. 415</li> </ul>	 (hvid)

\*1: Modeller med nøglefrit adgangssystem har en **ENGINE START/STOP** knap i stedet for en tændingskontakt.

Indikator	Navn	Lyser/blinker	Forklaring	Meddelelse
	Indikator for automatisk tomgangsstop (gul)	<ul style="list-style-type: none"> <li>• Tændes nogle få sekunder, når du drejer tændingskontakten til positionen TIL *1, hvorefter den slukkes.</li> <li>• Blinker, hvis der er en fejl i det automatiske tomgangsstopssystem.</li> </ul>	<ul style="list-style-type: none"> <li>• <b>Blinker</b> - Få bilen efterset af en forhandler.</li> </ul>	
		<ul style="list-style-type: none"> <li>• Lyser, når det automatiske tomgangsstopssystem er blevet deaktiveret med afbryderknappen til automatisk tomgangsstop.</li> </ul>	<ul style="list-style-type: none"> <li>➤ <b>Automatisk tomgangsstopssystem</b> TIL/FRA S. 411, 416</li> </ul>	

\*1: Modeller med nøglefrit adgangssystem har en **ENGINE START/STOP** knap i stedet for en tændingskontakt.







Indikator	Navn	Lyser/blinker	Forklaring	Meddelelse
	Indikator for system til advarsel om frontkollision*	<ul style="list-style-type: none"> <li>Tændes nogle få sekunder, når du drejer tændingskontakten til positionen TIL <sup>*1</sup>, hvorefter den slukkes.</li> <li>Tændes, når du har indstillet systemet til advarsel om frontkollision til at blive deaktiveret.</li> <li>Tændes, hvis der er en fejl i systemet.</li> </ul>	<ul style="list-style-type: none"> <li><b>Lyser konstant, uden at systemet er deaktiveret</b> - Få bilen eftersat af en forhandler.</li> </ul>	<div style="text-align: center;">  <p>(hvid)</p>  <p>(gul)</p> </div>
		<ul style="list-style-type: none"> <li>Tændes, når systemet deaktiverer sig selv.</li> </ul>	<ul style="list-style-type: none"> <li><b>Bliver ved med at lyse</b> - Temperaturen i kameraet er for høj. Systemet aktiveres, når temperaturen i systemet sænkes.                             <ul style="list-style-type: none"> <li> <b>Automatisk deaktivering</b> S. 436</li> </ul> </li> <li><b>Bliver ved med at lyse</b> - Området omkring kameraet er blokeret af snavs, mudder eller lignende. Stands bilen på et sikkert sted, og tør området af med en blød klud.</li> <li>Få bilen eftersat af en forhandler, hvis indikatoren tændes, og meddelelsen vises igen, efter at du har rengjort området omkring kameraet.                             <ul style="list-style-type: none"> <li> <b>Automatisk deaktivering</b> S. 436</li> </ul> </li> </ul>	<div style="text-align: center;">  </div> <div style="text-align: center;">  </div>

\*1: Modeller med nøglefrit adgangssystem har en **ENGINE START/STOP** knap i stedet for en tændingskontakt.



Indikator	Navn	Lyser/blinker	Forklaring	Meddelelse
	Indikator for vognbaneassistent*	<ul style="list-style-type: none"> <li>• Tændes nogle få sekunder, når du drejer tændingskontakten til positionen TIL *<sup>1</sup>, hvorefter den slukkes.</li> <li>• Tændes, hvis der er en fejl i vognbaneassistenten.</li> </ul>	<ul style="list-style-type: none"> <li>• <b>Lyser konstant</b> - Få bilen eftersat af en forhandler.</li> </ul>	
		<ul style="list-style-type: none"> <li>• Tændes, når systemet deaktiverer sig selv.</li> </ul>	<ul style="list-style-type: none"> <li>• <b>Bliver ved med at lyse</b> - Temperaturen i kameraet er for høj. Brug varme- og kølesystemet*/klimaanlægget* til at afkøle kameraet. Systemet aktiveres, når temperaturen i kameraet sænkes.                     <ul style="list-style-type: none"> <li>➤ <b>Kamera til vognbaneassistent</b> S. 439</li> </ul> </li> </ul>	
			<ul style="list-style-type: none"> <li>• <b>Bliver ved med at lyse</b> - Området omkring kameraet er blokeret af snavs, mudder eller lignende. Stands bilen på et sikkert sted, og tør området af med en blød klud.</li> <li>• Få bilen eftersat af en forhandler, hvis indikatoren tændes, og meddelelsen vises igen, efter at du har rengjort området omkring kameraet.                     <ul style="list-style-type: none"> <li>➤ <b>Kamera til vognbaneassistent</b> S. 439</li> </ul> </li> </ul>	

\*1: Modeller med nøglefrit adgangssystem har en **ENGINE START/STOP** knap i stedet for en tændingskontakt.

\* Ikke tilgængelig på alle modeller

Indikator	Navn	Lyser/blinker	Forklaring	Meddelelse
CTBA	Indikator for aktivt City Brake bremsesystem (CTBA)	<ul style="list-style-type: none"> <li>Tændes nogle få sekunder, når du drejer tændingskontakten til positionen TIL *1, hvorefter den slukkes.</li> </ul>	—	—
		<ul style="list-style-type: none"> <li>Slukkes, når du har indstillet det aktive City Brake bremsesystem til at blive aktiveret.</li> <li>Tændes, når du har indstillet det aktive City Brake bremsesystem til at blive deaktiveret.</li> </ul>	<ul style="list-style-type: none"> <li> <b>Aktivt City Brake bremsesystem</b> S. 457</li> <li> <b>Funktioner, der kan tilpasses</b> S. 131</li> </ul>	—
		<ul style="list-style-type: none"> <li>Tændes, når området omkring lasersensoren, der er placeret i den øverste del af forruden, er dækket af hindringer som f.eks. snavs, is og frost.</li> <li>Kan tænde under kørsel i dårligt vejr (regn, tåge, sne).</li> </ul>	<ul style="list-style-type: none"> <li>Fjern snavs eller andre hindringer vha. sprinkleren og viskerne.</li> <li>Stands bilen på et sikkert sted, og fjern snavs eller andre hindringer, som dækker området omkring lasersensoren på forruden.</li> <li> <b>Aktivt City Brake bremsesystem</b> S. 457</li> <li>Systemet genoptager funktionen, når hindringerne er fjernet.</li> </ul>	
		<ul style="list-style-type: none"> <li>Tændes, når der ligger sne på motorhjelm.</li> </ul>	<ul style="list-style-type: none"> <li>Stands bilen på et sikkert sted, og fjern sneen fra motorhjelm.</li> </ul>	





\*1 : Modeller med nøglefrit adgangssystem har en **ENGINE START/STOP** knap i stedet for en tændingskontakt.

Indikator	Navn	Lyser/blinker	Forklaring	Meddelelse
CTBA	Indikator for aktivt City Brake bremsesystem (CTBA)	<ul style="list-style-type: none"> <li>• Kan tænde, når temperaturen i området omkring lasersensoren er høj.</li> </ul>	<ul style="list-style-type: none"> <li>• Brug varme- og kølesystemet* til at afkøle området omkring lasersensoren.</li> <li>• Systemet genoptager funktionen, når temperaturen i området omkring lasersensoren falder.</li> </ul>	
		<ul style="list-style-type: none"> <li>• Tændes sammen med indikatoren for bremsesystemet (gul), hvis der er en fejl i systemet.</li> </ul>	<ul style="list-style-type: none"> <li>• Systemet aktiveres ikke. Få bilen eftersat af en forhandler.</li> </ul>	



\* Ikke tilgængelig på alle modeller



## Advarsler og informationsmeddelelser på multiinformationsdisplayet



Følgende meddelelser vises kun på multiinformationsdisplayet. Tryk på / informationsknappen for at få vist meddelelsen igen med indikatoren for systemmeddelelser tændt.

Meddelelse	Betingelse	Forklaring
	<p><b>Modeller med trinløst variabel transmission</b></p> <ul style="list-style-type: none"> <li>• Viser, mens du tilpasser indstillingerne, og gearvælgeren flyttes ud af <b>P</b>.</li> </ul> <p><b>Modeller med manuel gearkasse</b></p> <ul style="list-style-type: none"> <li>• Viser, mens du tilpasser indstillingerne, og parkeringsbremsen deaktiveres.</li> </ul>	<p>► <b>Funktioner, der kan tilpasses</b> S. 131</p>
	<ul style="list-style-type: none"> <li>• Viser en enkelt gang, hvis udetemperaturen er lavere end 3°C, mens tændingskontakten er i positionen TIL *1.</li> </ul>	<ul style="list-style-type: none"> <li>• Der er risiko for, at vejbanen er tiliset og glat.</li> </ul>
	<ul style="list-style-type: none"> <li>• Viser, når en af sikkerhedsselerne på bagsædet spændes eller løsnes, eller en af bagdørene åbnes og lukkes.</li> </ul>	<p>► <b>Påmindelse om sikkerhedssele</b> S. 39</p>
	<ul style="list-style-type: none"> <li>• Viser, når bilens hastighed når den indstillede hastighed. Du kan indstille to forskellige hastigheder for alarmeren.</li> </ul>	<p>► <b>Indstilling af hastighedsalarm</b> S. 129</p>







\*1: Modeller med nøglefrit adgangssystem har en **ENGINE START/STOP** knap i stedet for en tændingskontakt.

Meddelelse	Betingelse	Forklaring
	<ul style="list-style-type: none"> <li>• Vises, når motorens oliestand er lav, mens motoren kører.</li> </ul>	<ul style="list-style-type: none"> <li>• <b>Vises under kørsel</b> - Kør straks ind til siden et sikkert sted.   Hvis symbolet for lav oliestand vises s. 572</li> </ul>
	<ul style="list-style-type: none"> <li>• Vises, mens motoren kører. Der er en systemfejl i motorens olieniveausensor.</li> </ul>	<ul style="list-style-type: none"> <li>• Få bilen eftersat af en forhandler.</li> </ul>
	<ul style="list-style-type: none"> <li>• Vises, hvis der er en fejl i det automatiske lygtekontrollsystem.</li> </ul> <p><b>Modeller med LED-forlygter</b></p> <ul style="list-style-type: none"> <li>• Vises, hvis der er et problem i LED-forlygterne.</li> </ul>	<ul style="list-style-type: none"> <li>• <b>Vises under kørsel</b> - Tænd lygterne manuelt, og få bilen eftersat af en forhandler.</li> <li>• Få bilen eftersat af en forhandler.</li> </ul>



Meddelelse	Betingelse	Forklaring
	<ul style="list-style-type: none"> <li>• Blinker, når det aktive City Brake bremsesystem registrerer en sandsynlig kollision med et forankørende køretøj. Der høres en biplyd.</li> </ul>	<ul style="list-style-type: none"> <li>• Træd på bremsepedalen, og hold god afstand til den forankørende bil. Advarslen forsvinder.</li> <li>• Systemet aktiverer automatisk bremserne, hvis en kollision ser ud til at være uundgåelig.                      ➤ <b>Aktivt City Brake bremsesystem</b> S. 457</li> </ul>
	<ul style="list-style-type: none"> <li>• Ændrer displayet, når bilen standses af det aktive City Brake bremsesystem. Biplyden stopper.</li> </ul>	

Meddelelse	Betingelse	Forklaring
	<ul style="list-style-type: none"> <li>• Vises, når det automatiske tomgangsstopssystem af en eller anden grund ikke aktiveres.</li> <li>• Vises, når motoren starter automatisk igen.</li> </ul>	<p>➤ <b>Automatisk tomgangsstop aktiveres i følgende tilfælde:</b> S. 412, 417</p>
	<ul style="list-style-type: none"> <li>• Vises, når det automatiske tomgangsstopssystem ikke aktiveres, fordi kølevæsketemperaturen er for lav eller for høj.</li> </ul>	<p>➤ <b>Automatisk tomgangsstop aktiveres ikke i følgende tilfælde:</b> S. 412, 417</p>
	<ul style="list-style-type: none"> <li>• Vises, når det automatiske tomgangsstopssystem ikke aktiveres, fordi klimaanlægget er aktiveret, og forskellen mellem den indstillede temperatur og den faktiske kabinetemperatur bliver markant.</li> </ul> <p><b>Modeller med trinløst variabel transmission</b>  <b>Modeller med klimaanlæg</b></p> <ul style="list-style-type: none"> <li>• Vises, når det automatiske tomgangsstopssystem ikke aktiveres, fordi klimaanlægget er aktiveret, og forskellen mellem den indstillede temperatur og den faktiske kabinetemperatur bliver markant.</li> </ul>	<p>➤ <b>Automatisk tomgangsstop</b> S. 410, 415</p> <ul style="list-style-type: none"> <li>• Motoren genstarter automatisk efter et par sekunder.</li> </ul>







Meddelelse	Betingelse	Forklaring
	<ul style="list-style-type: none"> <li>• Vises, når automatisk tomgangsstop ikke aktiveres, fordi batteriopladningsniveauet er for lavt.</li> <li>• Vises, når batteriniveauet er lavt.</li> </ul>	<ul style="list-style-type: none"> <li>•  <b>Automatisk tomgangsstop</b> S. 410, 415</li> </ul>
	<ul style="list-style-type: none"> <li>• Vises i følgende situationer, mens det automatiske tomgangsstopssystem aktiveres:                             <ul style="list-style-type: none"> <li>- Batteriopladningsniveauet er lavt.</li> </ul> </li> </ul>	<ul style="list-style-type: none"> <li>• Motoren genstarter automatisk efter et par sekunder.</li> </ul>
	<ul style="list-style-type: none"> <li>• Vises, når motorhjælmen er åben.</li> </ul>	<ul style="list-style-type: none"> <li>• Luk motorhjælmen.</li> </ul>
	<ul style="list-style-type: none"> <li>• Vises, hvis der er en fejl i sensoren på batteriet.</li> <li>• Vises, hvis batteriet ikke oplades.</li> </ul>	<ul style="list-style-type: none"> <li>• Få bilen eftersat af en forhandler.                             <ul style="list-style-type: none"> <li>•  <b>Kontrol af batteriet</b> S. 522</li> </ul> </li> <li>• <b>Vises sammen med indikatoren for batteriladesystemet</b>- Sluk for klimaanlægget og elbagruden for at reducere strømforbruget.                             <ul style="list-style-type: none"> <li>•  <b>Hvis indikatoren for ladesystemet tændes</b> S. 568</li> </ul> </li> </ul>

Modeller med trinløst variabel transmission

Meddelelse	Betingelse	Forklaring
	<ul style="list-style-type: none"> <li>• Viser, hvis du trykker på <b>ENGINE START/STOP</b> knappen for at slukke motoren uden gearvælgeren i <b>P</b>.</li> <li>• Viser, når motoren standser, uden at gearvælgeren er i <b>P</b>, og ikke genstarter automatisk.</li> <li>• Viser, når du åbner motorhjælmen, mens automatisk tomgangsstop er aktiveret.</li> </ul>	<ul style="list-style-type: none"> <li>• Tryk to gange på <b>ENGINE START/STOP</b> knappen uden at holde foden på bremsepedalen efter at have flyttet gearvælgeren til <b>P</b>.</li> <li>• Hvis du vil dreje tændingskontakten til TIL <b>II</b>*1, skal du flytte gearvælgeren til <b>P</b>.</li> <li>• Hvis du vil starte motoren, skal du følge den normale fremgangsmåde. <ul style="list-style-type: none"> <li>☒ <b>Start af motoren</b> S. 392, 395</li> </ul> </li> </ul>
	<ul style="list-style-type: none"> <li>• Viser, når automatisk tomgangsstop ikke aktiveres, fordi trykket på bremsepedalen ikke er tilstrækkeligt.</li> </ul>	<ul style="list-style-type: none"> <li>• Træd bremsepedalen helt ned.</li> </ul>

\*1: Modeller med nøglefrit adgangssystem har en **ENGINE START/STOP** knap i stedet for en tændingskontakt.







Modeller med manuel gearkasse

Meddelelse	Betingelse	Forklaring
	<ul style="list-style-type: none"> <li>• Viser, når gearvælgeren er i alle andre positioner end <b>N</b>.</li> </ul>	<ul style="list-style-type: none"> <li>• Skift til positionen <b>N</b>.                     <ul style="list-style-type: none"> <li>➤ <b>Automatisk tomgangsstop aktiveres i følgende tilfælde:</b> S. 417</li> </ul> </li> </ul>
	<ul style="list-style-type: none"> <li>• Viser i hvidt, når tændingskontakten drejes til positionen START <b>III</b>*1, før koblingspedalen trædes helt ned.</li> </ul> <p><b>Modeller med klimaanlæg</b></p> <ul style="list-style-type: none"> <li>• Blinker, når udeforholdene kan få ruderne til at dugge.</li> <li>• Blinker, når udeforholdene kan afvige fra de valgte indstillinger for klimaanlægget.</li> <li>•  berøres (afdugning af forrude).</li> </ul> <p><b>Modeller med varme- og kølesystem</b></p> <ul style="list-style-type: none"> <li>• Blinker, når ventilatoren er tændt, og tilstandsknappen er indstillet til .</li> </ul> <ul style="list-style-type: none"> <li>• Viser i gult, når følgende betingelser er opfyldt, mens automatisk tomgangsstop er aktiveret:                     <ul style="list-style-type: none"> <li>- Du har ikke spændt sikkerhedsselen.</li> <li>- Gearvælgeren er i alle andre positioner end <b>N</b>.</li> </ul> </li> </ul>	<ul style="list-style-type: none"> <li>• Træd på koblingspedalen.</li> <li>• Træd på koblingspedalen. Motoren starter automatisk igen.                     <ul style="list-style-type: none"> <li>➤ <b>Automatisk tomgangsstop</b> S. 415</li> </ul> </li> <li>• Træd på koblingspedalen. Spænd <b>straks</b> sikkerhedsselen, og bliv ved at holde gearvælgeren i <b>N</b>, næste gang automatisk tomgangsstop aktiveres.</li> </ul>





\*1 : Modeller med nøglefrit adgangssystem har en **ENGINE START/STOP** knap i stedet for en tændingskontakt.

Modeller med fjernlysautomatik

Meddelelse	Betingelse	Forklaring
	<ul style="list-style-type: none"> <li>• Viser, hvis der er en fejl i fjernlysautomatikken.</li> <li>• Viser, hvis kameralinsen til fjernlysautomatikken bliver snavset.</li> </ul>	<ul style="list-style-type: none"> <li>• Betjen forlygtekontakten manuelt.</li> <li>• Hvis du kører med fjernlyset tændt, mens det sker, skifter forlygterne til nærlys.</li> <li>• Stands et sikkert sted, og rengør kameralinsen med en blød klud.</li> <li>• Hvis meddelelsen ikke forsvinder, efter at linsen er blevet rengjort, skal bilen efterses af en forhandler.</li> </ul>

Meddelelse	Betingelse	Forklaring
	<ul style="list-style-type: none"> <li>• Vises, når et eller flere af servicepunkterne skal udføres inden for 30 dage. De resterende dage er vurderet ud fra kørselsforholdene.</li> </ul>	<ul style="list-style-type: none"> <li>• Den resterende tid tælles ned i dage.   <b>Servicepåmindelsessystem</b> S. 479</li> </ul>
	<ul style="list-style-type: none"> <li>• Vises, når et eller flere af servicepunkterne skal udføres inden for 10 dage. De resterende dage er vurderet ud fra kørselsforholdene.</li> </ul>	<ul style="list-style-type: none"> <li>• Få det specificerede servicearbejde udført hurtigst muligt.   <b>Servicepåmindelsessystem</b> S. 479</li> </ul>
	<ul style="list-style-type: none"> <li>• Vises, hvis det angivne servicearbejde stadigvæk ikke er blevet udført, når de resterende dage har nået 0.</li> </ul>	<ul style="list-style-type: none"> <li>• Bilen har passeret tidspunktet for påkrævet service. Få straks servicearbejdet udført, og sørg for at få nulstillet servicepåmindelsen.   <b>Servicepåmindelsessystem</b> S. 479</li> </ul>





Modeller uden nøglefrit adgangssystem

Meddelelse	Betingelse	Forklaring
	<ul style="list-style-type: none"> <li>• Vises, når tændingsnøglen drejes til positionen TILBEHØR <b>I</b> fra positionen TIL <b>II</b> (førerdøren er lukket).</li> </ul>	<p>—</p>
	<ul style="list-style-type: none"> <li>• Vises, når du åbner førerdøren, mens tændingsnøglen er i positionen TILBEHØR <b>I</b>.</li> </ul>	<ul style="list-style-type: none"> <li>• Drej tændingskontakten til positionen LÅST <b>0</b>, og tag derefter nøglen ud.</li> </ul>
	<ul style="list-style-type: none"> <li>• Vises, når du åbner førerdøren, mens tændingsnøglen er i positionen LÅST <b>0</b>.</li> </ul>	<ul style="list-style-type: none"> <li>• Tager nøglen ud af tændingskontakten.</li> </ul>
<div style="display: flex; flex-direction: column;"> <div style="display: flex; align-items: center;">  <span style="margin-left: 5px;">*1</span> </div> <div style="display: flex; align-items: center;">  <span style="margin-left: 5px;">*2</span> </div> </div>	<ul style="list-style-type: none"> <li>• Vises i hvidt, når tændingskontakten drejes til START <b>III</b>, før koblingspedalen trædes helt ned.</li> <li>• Vises i gult, når motoren ikke genstarter automatisk af følgende årsager:             <ul style="list-style-type: none"> <li>- Motorhjelmene er åben.</li> <li>- Der er et problem med systemet, som deaktiverer automatisk tomgangsstop.</li> </ul> </li> </ul>	<ul style="list-style-type: none"> <li>• Drej tændingskontakten efter at have trådt koblingspedalen helt ned.</li> <li>• Følg den normale fremgangsmåde for at starte motoren.             <ul style="list-style-type: none"> <li>➤ <b>Start af motoren</b> S. 392</li> </ul> </li> </ul>

\*1: Modeller med manuel gearkasse

\*2: Modeller med trinløst variabel transmission

Modeller med nøglefrit adgangssystem

Meddelelse	Betingelse	Forklaring
 *1  *2	<ul style="list-style-type: none"> <li>• Viser i hvidt, når førerdøren låses op og åbnes.</li> <li>• Viser i hvidt, når du indstiller strømtilstanden til TILBEHØR eller TIL.</li> <li>• Viser i gult, når motoren ikke genstarter automatisk af følgende årsager:             <ul style="list-style-type: none"> <li>- Motorhjælmen er åben.</li> <li>- Der er et problem med systemet, som deaktiverer automatisk tomgangsstop.</li> </ul> </li> </ul>	<p>➤ <b>Start af motoren</b> S. 395</p> <ul style="list-style-type: none"> <li>• Følg den normale fremgangsmåde for at starte motoren.</li> <li>➤ <b>Start af motoren</b> S. 395</li> </ul>
 <p>(hvid)</p>	<ul style="list-style-type: none"> <li>• Viser, når strømtilstanden TILBEHØR er aktiveret.</li> </ul>	<p>—</p>
 <p>(gul)</p>	<ul style="list-style-type: none"> <li>• Viser, når førerdøren åbnes med strømtilstanden TILBEHØR aktiveret.</li> </ul>	<ul style="list-style-type: none"> <li>• Tryk to gange på <b>ENGINE START/STOP</b> knappen uden at holde foden på bremsepedalen*1 eller på koblingspedalen*2 for at ændre strømtilstanden til KØRETØJ FRA (LÅST).</li> </ul>

\*1 : Modeller med trinløst variabel transmission

\*2 : Modeller med manuel gearkasse

Meddelelse	Betingelse	Forklaring
	<ul style="list-style-type: none"> <li>• Viser, når du lukker døren med strømtilstanden TIL aktiveret, og uden at den nøglefri fjernbetjening befinder sig inde i bilen.</li> </ul>	<ul style="list-style-type: none"> <li>• Slukker, når du tager den nøglefri fjernbetjening med ind i bilen igen og lukker døren. <ul style="list-style-type: none"> <li>► <b>Påmindelse om nøglefri fjernbetjening</b> S. 167</li> </ul> </li> </ul>
	<ul style="list-style-type: none"> <li>• Viser, når batteriet i den nøglefri fjernbetjening bliver svagt.</li> </ul>	<ul style="list-style-type: none"> <li>• Udskift batteriet hurtigst muligt. <ul style="list-style-type: none"> <li>► <b>Udskiftning af knapcellebatteriet</b> S. 527</li> </ul> </li> </ul>
	<ul style="list-style-type: none"> <li>• Viser, hvis batteriet til den nøglefri fjernbetjening er for svagt til at starte motoren, eller hvis nøglen ikke er tæt nok på til at starte motoren. Der høres seks bip.</li> </ul>	<ul style="list-style-type: none"> <li>► <b>Hvis batteriet i den nøglefri fjernbetjening er svagt</b> S. 560</li> </ul>



Meddelelse	Betingelse	Forklaring
	<ul style="list-style-type: none"> <li>• Vises, hvis der er en fejl i startsystemet.</li> </ul>	<ul style="list-style-type: none"> <li>• Som en midlertidig løsning kan du holde <b>ENGINE START/STOP</b> knappen nede i 15 sekunder, mens du samtidig træder på bremsepedalen og koblingspedalen (kun manuel gearkasse), og starte motoren manuelt. Få bilen eftersat af en forhandler.</li> </ul>
	<p><b>Modeller med trinløst variabel transmission</b></p> <ul style="list-style-type: none"> <li>• Vises, hvis du trykker på <b>ENGINE START/STOP</b> knappen for at slukke motoren uden gearvælgeren i <b>P</b>.</li> </ul>	<ul style="list-style-type: none"> <li>• Tryk på <b>ENGINE START/STOP</b> knappen to gange efter at have flyttet gearvælgeren til <b>P</b>.</li> </ul>
	<ul style="list-style-type: none"> <li>• Vises, når rattet er låst.</li> </ul>	<ul style="list-style-type: none"> <li>• Drej rattet til venstre og højre, mens du trykker på <b>ENGINE START/STOP</b> knappen.</li> </ul>

**Modeller med system til advarsel om frontkollision**



Meddelelse	Betingelse	Forklaring
	<ul style="list-style-type: none"> <li>Blinker, når systemet registrerer en sandsynlig kollision med et forankørende køretøj. Der høres en biplyd.</li> </ul>	<ul style="list-style-type: none"> <li>Træf de nødvendige forholdsregler for at undgå en kollision (træd på bremsepedalen, skift vognbane osv.)                     <ul style="list-style-type: none"> <li>☒ <b>System til advarsel om frontkollision</b>* S. 434</li> </ul> </li> </ul>

**Modeller med vognbaneassistent**

Meddelelse	Betingelse	Forklaring
	<ul style="list-style-type: none"> <li>Vises, når bilen er for tæt på vognbanelinjerne. Der høres en biplyd.</li> </ul>	<ul style="list-style-type: none"> <li>Træf de nødvendige forholdsregler for at holde bilen inden for vognbanelinjerne.                     <ul style="list-style-type: none"> <li>☒ <b>Vognbaneassistent</b>* S. 438</li> </ul> </li> </ul>

\* Ikke tilgængelig på alle modeller

Modeller med parkeringssensorsystem

Meddelelse	Betingelse	Forklaring
	<ul style="list-style-type: none"> <li>• Vises, hvis der er en fejl i parkeringssensorsystemet.</li> </ul>	<ul style="list-style-type: none"> <li>• Kontrollér, om området omkring sensorerne er dækket med mudder, is, sne eller andet. Hvis indikatorerne bliver ved med at lyse, efter at området er blevet rengjort, skal systemet efterses af en forhandler.</li> </ul>
	<ul style="list-style-type: none"> <li>• Hvis der er et problem med en af sensorerne, tændes den pågældende sensorindikator.</li> </ul>	

## Målere

Målere omfatter speedometer, omdrejningstæller og tilhørende indikatorer. De vises, når tændingskontakten er i positionen TIL <sup>\*1</sup>.

### Speedometer

#### Højrestyret model

Viser kørehastigheden i km/t og mph.

#### Venstrestyret model

Viser kørehastigheden i km/t.

### Omdrejningstæller

Viser antallet af motoromdrejninger pr. minut.

### Miljømåler

Skifter farve for at afspejle din kørestil.

**Grøn:** Brændstoføkonomisk kørsel

**Blågrøn:** Moderat acceleration/deceleration

**Blå:** Kraftig acceleration/deceleration

Miljømåleren skifter farve i forhold til, hvordan du betjener bremsepedalen og speederen.

\*1: Modeller med nøglefrit adgangssystem har en **ENGINE START/STOP** knap i stedet for en tændingskontakt.

## Multiinformationsdisplay

Multiinformationsdisplayet omfatter kilometertæller, triptæller, udendørstermometer, brændstoffmåler samt andre målere.

Displayet viser også vigtige meddelelser såsom advarsler og andre nyttige oplysninger.

### ► Skift af displayindstillinger

#### Højrestyret model

Du kan skifte mellem km/t og mph vha. de funktioner på multiinformationsdisplayet, der kan tilpasses.

► **Funktioner, der kan tilpasses** S. 131

### Skift af displayindstillinger

#### ■ Hoveddisplay

Tryk på / informationsknappen for at skifte visning.

The diagram illustrates the multi-information display (MID) with various views accessible by pressing the information button (marked with an 'i' icon) and the down arrow button. The views are arranged in a grid:

- Aktuelt brændstofforbrug:** Shows current fuel consumption (0 l/100km) and a fuel gauge.
- Gennemsnitligt brændstofforbrug:** Shows average fuel consumption (10.8 l/100km).
- Rækkevidde:** Shows the estimated range (300 km).
- Forløbetid:** Shows the estimated time to the next service (01 h 30 m).
- Gennemsnitshastighed:** Shows average speed (60 km/h).
- System til registrering af trafikskilte\*:** Shows a speed limit sign (50 km/h).
- Sort skærm:** Shows a blank screen.
- Indstilling, der kan tilpasses:** Shows a menu for customizable settings.
- Servicepåmindelsessystem:** Shows a service reminder (15 \*\*).
- Overvågning af brug af sikkerhedsseler på bagsædet:** Shows a warning for seatbelt use on the rear seat.
- Hastighedsalarm:** Shows a speed warning (30 km/h and 50 km/h).

Navigation is controlled using the information button () and the down arrow button () on the steering wheel. A legend at the bottom left identifies the button as "knap".

## ■ Nederste display

Tryk på **SEL/RESET** knappen for at skifte visning.

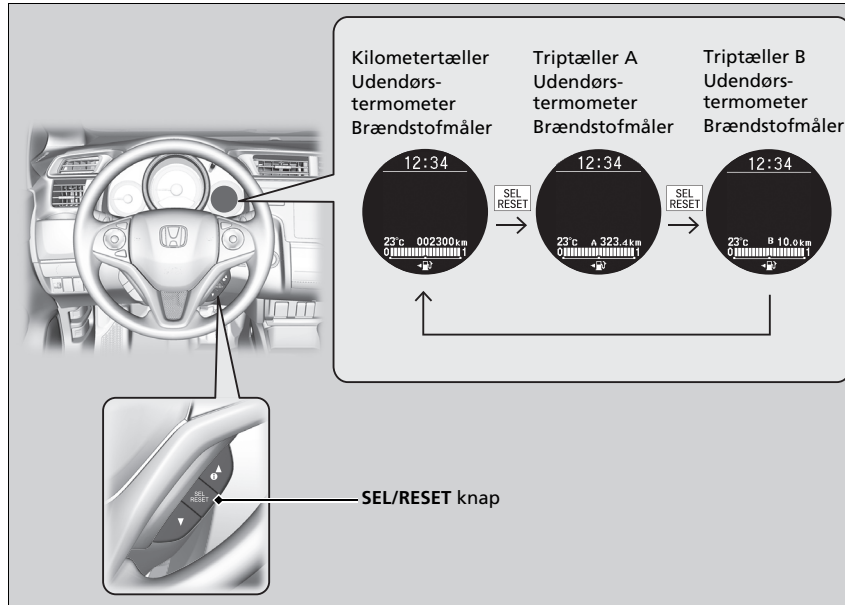

## ► Skift af displayindstillinger

### ► Justering af ur S. 140

#### Modeller med lydanlæg med standarddisplay

Nogle af punkterne på informationsdisplayet vises også på audio-/informationsskærmen. De skifter også, når informationsdisplayet skifter, mens brændstofforbruget vises.

## Kilometertæller

Viser det samlede antal kilometer eller miles\*, som bilen har tilbagelagt.

## Triptæller

Viser det antal kilometer eller miles\*, som bilen har tilbagelagt siden sidste nulstilling. Triptæller A og triptæller B kan anvendes til måling af to separate ture.

### Nulstilling af triptæller

Du kan nulstille en triptæller ved at få den vist og derefter trykke på og holde **SEL/RESET** knappen nede. Triptælleren er nulstillet til **0.0**.

## Gennemsnitligt brændstofforbrug

Viser anslået gennemsnitligt brændstofforbrug for hver triptæller i l/100 km eller mpg\*. Displayet opdateres med valgte intervaller. Når en triptæller nulstilles, nulstilles det gennemsnitlige brændstofforbrug også.

## Rækkevidde

Viser det anslåede antal kilometer, som du kan tilbagelægge med det resterende brændstof. Rækkevidden beregnes ud fra dit tidligere brændstofforbrug.

## Forløbet tid

Viser den forløbne tid, siden sidste gang triptæller A eller B blev nulstillet.

### Triptæller

Skift mellem triptæller A og triptæller B ved at trykke på **SEL/RESET** knappen.

### Gennemsnitligt brændstofforbrug

Du kan ændre, hvornår det gennemsnitlige brændstofforbrug skal nulstilles.

🔧 **Funktioner, der kan tilpasses** S. 131

### Forløbet tid

Du kan ændre, hvornår den forløbne tid skal nulstilles.

🔧 **Funktioner, der kan tilpasses** S. 131

## ■ Gennemsnitshastighed

Viser gennemsnitshastigheden i km/t eller mph\*, siden sidste gang triptæller A eller B blev nulstillet.

## ■ Aktuelt brændstofforbrug

Viser det øjeblikkelige brændstofforbrug som et søjlediagram i l/100 km eller mpg\*.

## ■ Udendørstermometer

Viser udetemperaturen i grader celsius.

Hvis udetemperaturen er under 3°C på det tidspunkt, hvor du drejer tændingskontakten til positionen TIL <sup>1</sup>, blinker indikatoren for udetemperatur i 10 sekunder.

## ■ Justering af udetemperaturvisning

Justér temperaturmålingen op til ±3°C, hvis temperaturmålingen synes at være forkert.

## ■ Overvågningsenhed for brug af sikkerhedsseler på bagsædet

Viser brug af sikkerhedsseler på bagsædet.

➤ **Påmindelse om sikkerhedssele** S. 39

## ☒ Gennemsnitshastighed

Du kan ændre, hvornår gennemsnitshastigheden skal nulstilles.

➤ **Funktioner, der kan tilpasses** S. 131

## ☒ Udendørstermometer

Temperatursensoren er placeret i forkofangeren. Varme fra vejen og udstødningsgas fra en anden bil kan påvirke temperaturmålingen, når bilen kører med en hastighed på under 30 km/t.

Det kan tage flere minutter for displayet at blive opdateret, efter at temperaturvisningen er stabiliseret.

Brug de funktioner på multiinformationsdisplayet, der kan tilpasses, til at ændre temperaturen.

➤ **Funktioner, der kan tilpasses** S. 131

\*1: Modeller med nøglefrit adgangssystem har en **ENGINE START/STOP** knap i stedet for en tændingskontakt.

\* Ikke tilgængelig på alle modeller



## ■ Brændstofmåler

Viser, hvor meget brændstof der er tilbage i tanken.

## ■ System til registrering af trafikskilte \*

Viser systemet til registrering af trafikskilte.

➔ **System til registrering af trafikskilte**\* S. 442

## ■ Servicepåmindelsessystem

Viser servicepåmindelsessystemet.

➔ **Servicepåmindelsessystem** S. 479

## » Brændstofmåler

### BEMÆRK / NOTE

Du skal påfylde brændstof, når viseren nærmer sig **0**. Hvis du løber tør for brændstof, kan motoren sætte ud, hvilket kan beskadige katalysatoren.



Den faktiske brændstofmængde kan afvige fra det, som brændstofmåleren viser.

## Indstilling af hastighedsalarm

Aktiverer hastighedsalarmen og ændrer indstillingen for alarmhastighed.



### Sådan indstilles hastighedsalarmen



1. Tryk på / knappen, indtil skærbilledet for hastighedsalarmindstilling vises på displayet, og tryk derefter på **SEL/RESET** knappen.

2. Tryk på / knappen, vælg  (hastighedsalarm 1) eller  (hastighedsalarm 2), og tryk derefter på **SEL/RESET** knappen.
  -  (deaktiveret) skifter til  (aktiveret), hvorefter displayet vender tilbage til normal visning.
  - Hvis hastighedsalarmen er  (aktiveret), skifter den til  (deaktiveret).

### Indstilling af hastighedsalarm

Standardindstillingen for  (hastighedsalarm 1) og  (hastighedsalarm 2) er  (deaktiveret).

Du kan også vende tilbage til normal visning ved at vælge  (Afslut).

## ■ Sådan ændres hastighedsindstillingen



1. Tryk på /▼ knappen, indtil menuen for hastighedsalarmindstilling vises på displayet, og tryk derefter på **SEL/RESET** knappen.
2. Tryk på /▼ knappen, vælg indstillingen hastighedsalarm 1 eller hastighedsalarm 2, og tryk derefter på **SEL/RESET** knappen.
3. Tryk på /▼ knappen, vælg den ønskede hastighed, og tryk derefter på **SEL/RESET** knappen.
  - Hastighedsindstillingen indstilles, hvorefter displayet vender tilbage til normal visning.
  - Du kan indstille hastighedsindstillingen over 5 km/t i trin af 1 km/t.





## ► Indstilling af hastighedsalarm

Du kan ikke ændre hastighedsindstillingen under kørsel.

## Funktioner, der kan tilpasses

Med multiinformationsdisplayet kan du tilpasse visse funktioner.

### Tilpasning

Vælg skærbilledet  (Tilpas indstillinger) ved at trykke på  knappen, mens tændingskontakten er i positionen TIL \*<sup>1</sup>, bilen holder helt stille, og gearvælgeren er i  (trinløst variabel transmission), og parkeringsbremsen er trukket (manuel gearkasse). Tryk på **SEL/RESET** knappen for at aktivere tilpasningstilstanden.

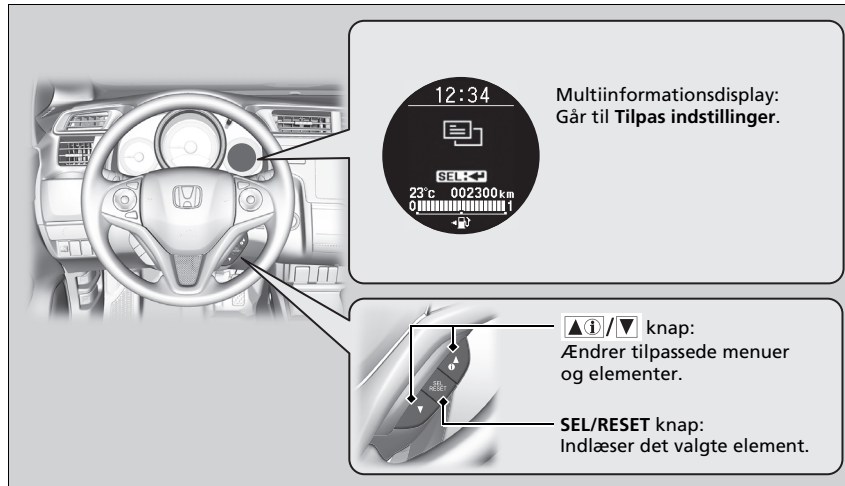

### Funktioner, der kan tilpasses

For at tilpasse andre funktioner skal du trykke på  knappen.

#### ► Liste over indstillinger, der kan tilpasses

S. 134

#### ► Eksempel på tilpasning af indstillinger

S. 137

I forbindelse med tilpasning af indstillinger:

#### Modeller med trinløst variabel transmission

Skift til positionen .

#### Modeller med manuel gearkasse

Træk parkeringsbremsen.

\*1: Modeller med nøglefrit adgangssystem har en **ENGINE START/STOP** knap i stedet for en tændingskontakt.

## ■ Tilpasningsflow

Tryk på ▲(i)/▼ knappen.

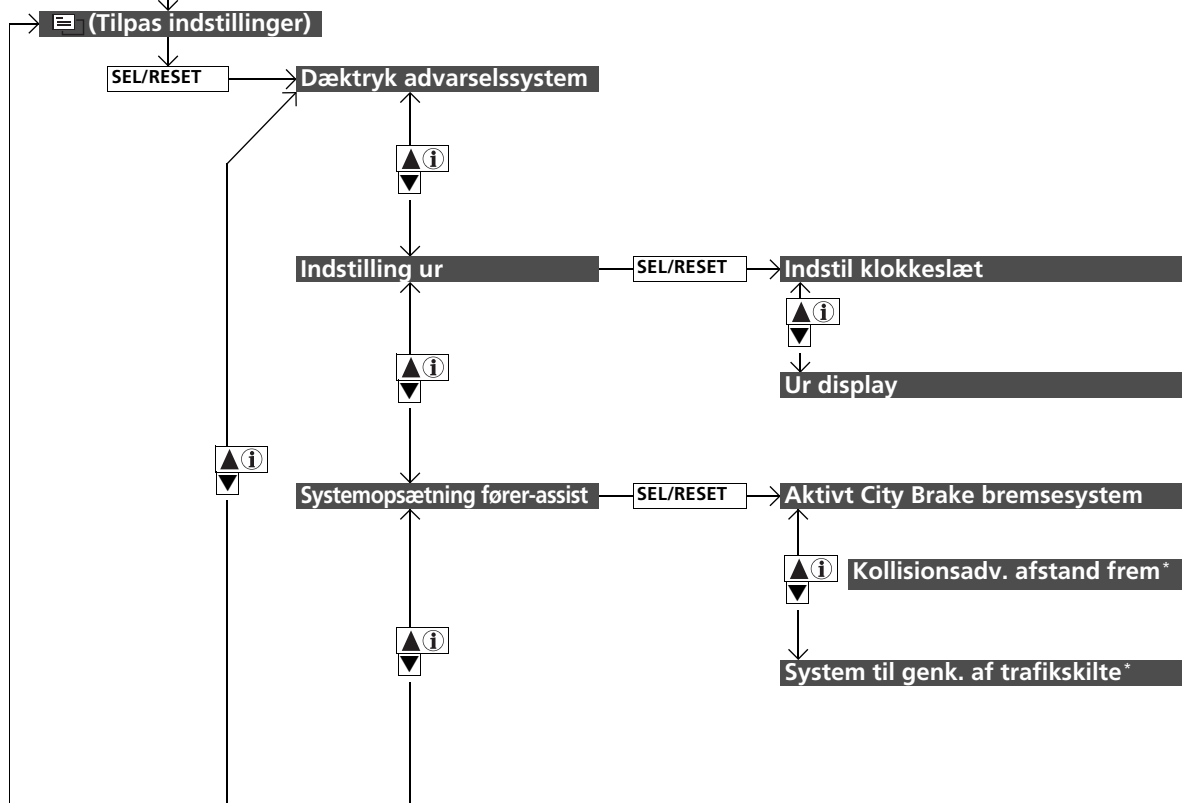

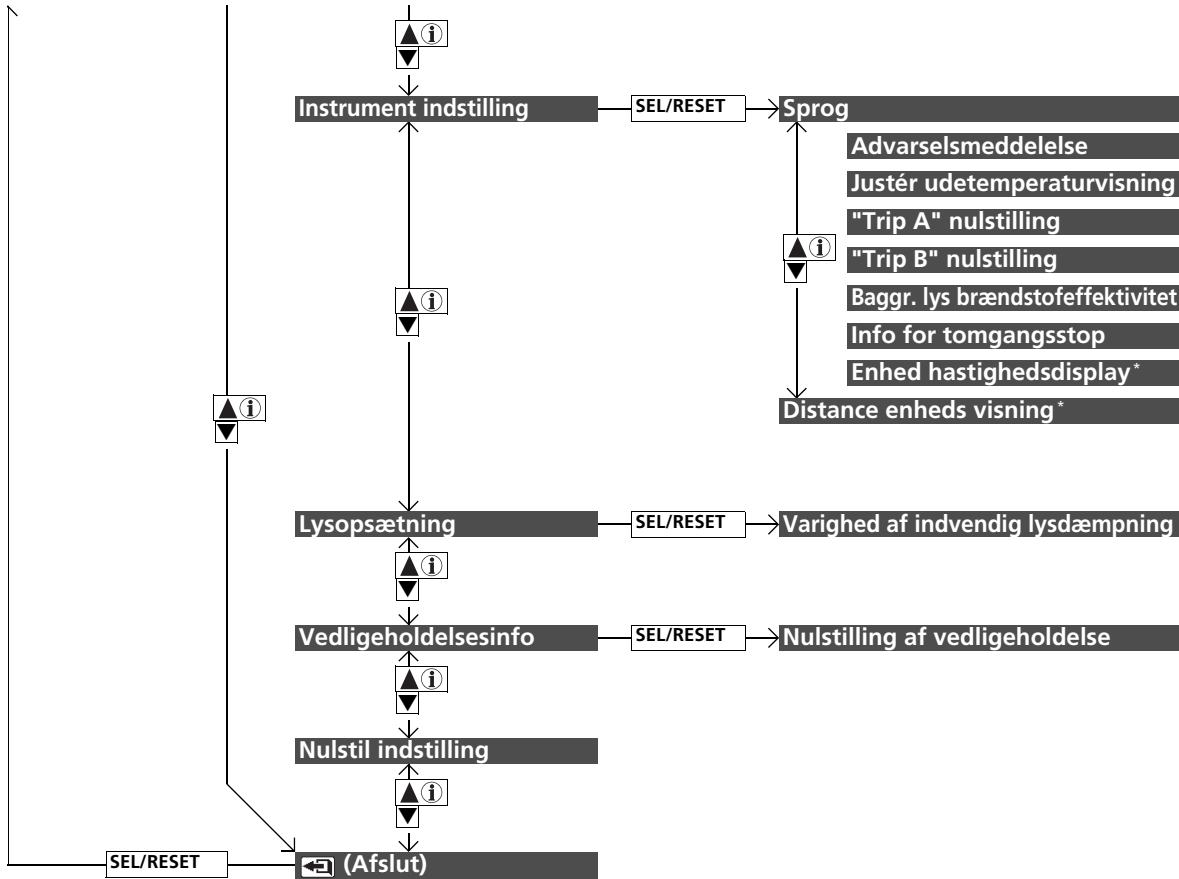

\* Ikke tilgængelig på alle modeller

■ **Liste over indstillinger, der kan tilpasses**

Konfigurationsgruppe	Funktioner, der kan tilpasses	Beskrivelse	Mulige indstillinger
<b>Dæktryk advarselssystem</b>		Initialiserer dæktrykadvarselssystemet	<b>Annuller/Initialiser</b>
<b>Indstilling ur</b>	<b>Indstil klokkeslæt</b>	Indstiller klokkeslættet.	
	<b>Ur display</b>	Indstiller visning af klokkeslættet til 12 timer, 24 timer eller FRA.	<b>12h<sup>*1</sup>/24h/FRA</b>
<b>Systemopsætning fører-assist</b>	<b>Aktivt city brake bremsesystem</b>	Slår det aktive City Brake bremsesystem til og fra.	<b>TIL<sup>*1</sup>/FRA</b>
	<b>Kollisionsadv. afstand frem<sup>*</sup></b>	Ændrer den afstand, ved hvilken systemet til advarsel om frontkollision aktiveres, eller slår systemet til og fra.	<b>Lang/Normal<sup>*1</sup>/Kort/FRA</b>
	<b>System til registrering af trafikskilte<sup>*</sup></b>	Vælger, om de små trafikikoner vises eller ej.	<b>Små ikoner til<sup>*1</sup>/Små ikoner fra</b>

\*1: Standardindstilling

Konfigurationsgruppe	Funktioner, der kan tilpasses	Beskrivelse	Mulige indstillinger
Instrument indstilling	<b>Sprog</b>	Ændrer det viste sprog.	Engelsk <sup>*1</sup> /Tysk/Italiensk/Fransk/ Spansk/Polsk/Portugisisk/ Hollandsk/Dansk/Svensk/Norsk/ Finsk/Russisk/Tyrkisk
	<b>Advarselsmeddelelse</b>	Skifter mellem at vise og skjule advarselsmeddelelse.	TIL/FRA <sup>*1</sup>
	<b>Justér udetemperaturvisning</b>	Justerer temperaturvisningen med nogle få grader.	-3°C ~ ±0°C <sup>*1</sup> ~ +3°C
	<b>“Trip A” nulstilling</b>	Ændrer indstillingen for, hvordan du nulstiller triptæller A, gennemsnitlig brændstoføkonomi A, gennemsnitshastighed A og forløbet tid A.	Ved tankning/Når tænding afbrydes/Manuel nulstilling <sup>*1</sup>
	<b>“Trip B” nulstilling</b>	Ændrer indstillingen for, hvordan du nulstiller triptæller B, gennemsnitlig brændstoføkonomi B, gennemsnitshastighed B og forløbet tid B.	Ved tankning/Når tænding afbrydes/Manuel nulstilling <sup>*1</sup>
	<b>Baggr. lys brændstofeffektivitet</b>	Slår miljømåleren til og fra.	TIL <sup>*1</sup> /FRA

\*1: Standardindstilling





Konfigurationsgruppe	Funktioner, der kan tilpasses	Beskrivelse	Mulige indstillinger
Instrument indstilling	<b>Info for tomgangsstop</b>	Vælger, om visning af automatisk tomgangsstop aktiveres eller ej.	<b>TIL*<sup>1</sup>/FRA</b>
	<b>Enhed hastighedsdisplay*</b>	Ændrer den viste enhed for kørehastigheden på multiinformationsdisplayet.	<b>km/t/mph*<sup>1</sup></b>
	<b>Distance enheds visning*</b>	Ændrer den viste enhed på multiinformationsdisplayet.	<b>km/miles*<sup>1</sup></b>
<b>Lysopsætning</b>	<b>Varighed af indvendig lysdæmpning</b>	Ændrer tidsrummet, hvori de udvendige lygter forbliver tændt, efter at du har lukket førerdøren.	<b>60sek/30sek/15sek*<sup>1</sup>/0sek</b>
<b>Vedligeholdelsesinfo</b>	<b>Nulstilling af vedligeholdelse</b>	Nulstil servicepåmindelsepunkterne.	<b>Annuler/Alle punkter som skal serviceres/ Kun punkt A/Kun punkt B/Kun punkt 0/ Kun punkt 1/Kun punkt 2/Kun punkt 3/ Kun punkt 4/Kun punkt 5/Kun punkt 6/ Kun punkt 7/Kun punkt 8/Kun punkt 9</b>
<b>Nulstil indstilling</b>	—	Annulerer/nulstiller alle de tilpassede indstillinger.	<b>Annuler/OK</b>

\*1: Standardindstilling

### ■ Eksempel på tilpasning af indstillinger

Trinnene til ændring af indstillingen **“Trip A” nulstilling** til **Ved tankning** vises nedenfor. Standardindstillingen for **“Trip A” nulstilling** er **Manuel nulstilling**.



1. Tryk på /▼ knappen, indtil  (Tilpas indstillinger) vises på displayet, og tryk derefter på **SEL/RESET** knappen.



2. Tryk på /▼ knappen, indtil **Instrument indstilling** vises på displayet.
3. Tryk på **SEL/RESET** knappen.

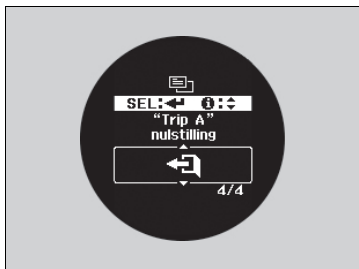

4. Tryk på knappen, indtil **“Trip A” nulstilling** vises på displayet, og tryk derefter på **SEL/RESET** knappen.

► Displayet skifter til tilpasningskærbilledet, hvor du kan vælge **Ved tankning, Når tænding afbrydes, Manuel nulstilling** eller (Afslut).

5. Tryk på knappen, og vælg **Ved tankning**, og tryk derefter på **SEL/RESET** knappen.

► Skærbilledet **Ved tankning** vises, og derefter vender displayet tilbage til tilpasningskærbilledet.

6. Tryk på knappen, indtil (Afslut) vises på displayet, og tryk derefter på **SEL/RESET** knappen.

7. Gentag trin 6, indtil du vender tilbage til det normale skærbillede.

# Instrumenter og kontakter

Dette afsnit indeholder oplysninger om betjening af instrumenter, kontakter og betjeningsanordninger.

<b>Ur</b> .....	140
<b>Låsning og oplåsning af døre</b>	
Nøgletyper og funktioner .....	142
Lav signalstyrke fra den nøglefri fjernbetjening* .....	145
Låsning/oplåsning af døre udefra .....	146
Låsning/oplåsning af døre indefra.....	153
Børnesikringslåse.....	155
<b>Åbning og lukning af bagklappen</b> .....	156
<b>Sikkerhedssystem</b>	
Startspærrefunktion .....	159
Sikkerhedsalarm* .....	159
Dobbeltlås* .....	161
<b>Åbning og lukning af ruderne</b> .....	162

## Betjening af kontakter omkring rattet

<b>Modeller uden nøglefrit adgangssystem</b>	
Tændingskontakt.....	164
<b>Modeller med nøglefrit adgangssystem</b>	
ENGINE START/STOP knap .....	165
Tændingskontakt og sammenligning af strømtilstand.....	168
Afviserblink.....	169
Lygtekontakter .....	170
Tågelygter .....	172
Kontakt til justering af forlygter* .....	174
Automatisk fjernlys (fjernlysautomatik)* .....	175
Kørelys .....	178
Vinduesviskere og sprinklere .....	179
Lysstyrkeregulering .....	182
Elbagrude/elopvarmede sidespejle* .....	183

Ratindstilling.....	184
<b>Indstilling af spejle</b>	
Indvendigt bakspejl.....	185
Elsidespejle .....	186
<b>Indstilling af sæder</b>	
Forsæder .....	187
Bagsæder .....	190
<b>Interiørlys/Interiør-komfortfaciliteter</b> ...	199
<b>Varme- og kølesystem*</b>	
Brug af luftdyser, varmesystem og airconditionssystem.....	209
<b>Klimaanlæg*</b>	
Brug af automatisk klimaanlæg .....	213
Sensorer til automatiske klimaanlæg.....	218

\* Ikke tilgængelig på alle modeller

## Justering af ur



Klokkeslættet kan justeres i urvisningen, når tændingskontakten er i positionen TIL \*1.

### Regulering af klokkeslæt

#### Modeller med lydanlæg med standarddisplay

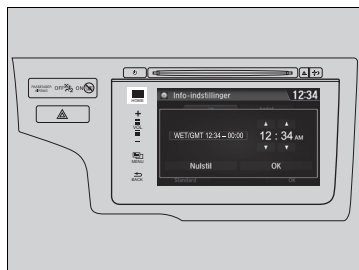
#### Brug menuen Indstillinger på audio-/informationskærmen



1. Vælg ikonet  (hjem), og vælg derefter **Indstillinger**.
2. Vælg **Info, Ur** og derefter **Urindstilling**.
3. Indstil timer og minutter ved at vælge  / .
4. Vælg **OK** for at indstille klokkeslættet.

#### Justering af ur

##### Modeller med lydanlæg med standarddisplay

Uret i multiinformationsdisplayet justeres automatisk sammen med lydanlæggets urdisplay.

Du kan tilpasse visningen af uret til 12 timers eller 24 timers format.

➤ **Funktioner, der kan tilpasses** S. 313

Du kan slå visningen af uret til og fra.

➤ **Funktioner, der kan tilpasses** S. 313

Uret opdateres automatisk, når din smartphone er tilsluttet til lydanlægget.

##### Modeller med navigationssystem





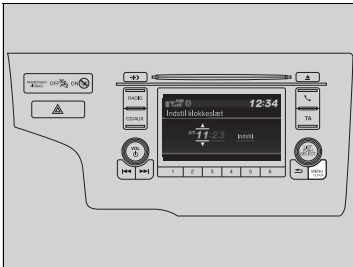

Uret opdateres automatisk via navigationssystemet, så du ikke behøver indstille uret.

\*1: Modeller med nøglefrit adgangssystem har en **ENGINE START/STOP** knap i stedet for en tændingskontakt.

### Modeller med lydanlæg med farvedisplay

#### ■ Brug af MENU/CLOCK knappen



1. Tryk på og hold **MENU/CLOCK** knappen inde.  
▶ **Indstil klokkeslæt** vælges.
2. Drej på  for at ændre time, og tryk derefter på .
3. Drej på  for at ændre minut, og tryk derefter på .
4. For at komme ind i indstillingen skal du dreje på , vælge **Indstil** og derefter trykke på .

### ▶▶ Regulering af klokkeslæt

#### ■ Modeller med lydanlæg med farvedisplay

Disse visninger bruges til at illustrere, hvordan **LIST/SELECT** vælgeknapen betjenes.

Drej på  for at vælge.

Tryk på  for at vælge.



Du kan tilpasse visningen af uret til 12 timers eller 24 timers format.

▶ **Funktioner, der kan tilpasses** S. 313

Du kan slå visningen af uret til og fra.

▶ **Funktioner, der kan tilpasses** S. 313

Du kan også vælge **Indstil klokkeslæt** ved at trykke på **MENU/CLOCK** knappen.

Drej på  for at vælge **Indstil klokkeslæt**, og tryk derefter på .

Uret i multiinformationsdisplayet justeres automatisk sammen med lydanlæggets urdisplay.

### ■ Indstilling af tidszone

#### Modeller med lydanlæg med standarddisplay

#### ■ Brug menuen Indstillinger på audio-/informationskærmen

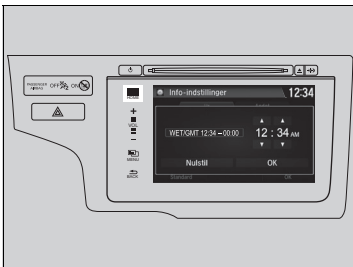

1. Vælg ikonet  (**hjem**), og vælg derefter **Indstillinger**.
2. Vælg **Info, Ur** og derefter **Tidszone**.
3. Vælg din tidszone.

## Nøgletyper og funktioner

Bilen leveres med et sæt nøgler bestående af følgende:

### Nøglefri fjernbetjening\*



### Foldenøgle\*



Med nøglen kan motoren startes og standses, og alle dørene samt bagklappen kan låses i og op\*. Med fjernbetjeningen eller det nøglefri adgangssystem\* kan du også låse alle dørene og bagklappen i og op.

### ☒ Nøgletyper og funktioner

Alle nøgler er udstyret med en startspærrefunktion. Startspærrefunktionen beskytter bilen mod tyveri.

☒ **Startspærrefunktion** S. 159

Følg nedenstående råd for at undgå, at nøglerne bliver beskadiget:

- Efterlad ikke nøglerne i direkte sollys eller på steder med høje temperaturer eller høj luftfugtighed.
- Pas på ikke at tabe nøglerne eller at placere tunge ting oven på dem.
- Hold nøglerne væk fra væsker, støv og sand.
- Skil ikke nøglerne ad, undtagen når der skal skiftes batterier.

Hvis de elektriske kredse i nøglerne bliver beskadiget, vil motoren muligvis ikke starte eller fjernbetjeningen/det nøglefri adgangssystem\* ikke fungere.

Hvis nøglerne ikke fungerer, skal du få dem eftersat af din forhandler.

### Indbygget nøgle\*

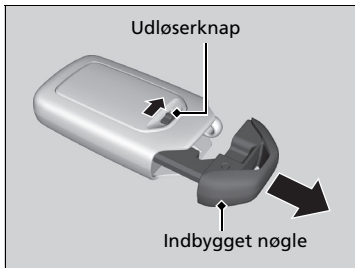

Den indbyggede nøgle kan anvendes til at låse/ oplåse dørene, hvis batteriet i den nøglefri fjernbetjening bliver for svagt, og den elektriske funktion til låsning/oplåsning af dørene deaktiveres.

For at tage den indbyggede nøgle ud skydes udløserknappen til side, hvorefter nøglen trækkes ud. Den indbyggede nøgle sættes i igen ved at trykke den ind i den nøglefri fjernbetjening, indtil den klikker.

### Foldenøgler\*

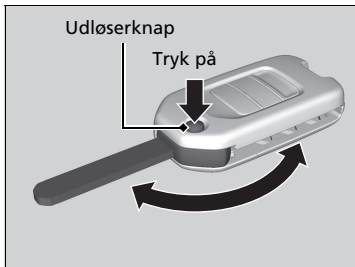

Nøglen foldes sammen inde i fjernbetjeningen.

1. Tryk på udløserknappen for at folde nøglen ud af fjernbetjeningen.
  - Sørg for, at nøglen er foldet helt ud.
2. Tryk på udløserknappen, og skub nøglen ind i fjernbetjeningen, indtil du hører et klik, for at folde nøglen sammen.

### ▣ Foldenøgler\*

Hvis nøglen ikke er foldet helt ud, virker startspærrefunktionen muligvis ikke korrekt, og motoren vil muligvis ikke starte.  
Undgå kontakt med nøglen, når den foldes ind eller ud.

\* Ikke tilgængelig på alle modeller



## ■ Nøglenummermærke

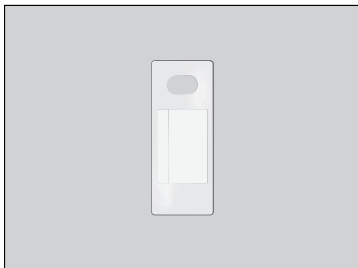

Det indeholder et nummer, som skal bruges, hvis du vil købe en ekstra nøgle.

## ☒ Nøglenummermærke

Sørg for at opbevare nøglenummermærket et sikkert sted uden for bilen.

Hvis du ønsker at købe en ekstra nøgle, skal du kontakte din forhandler.

Hvis du mister din nøgle og ikke kan starte bilen, skal du kontakte din forhandler.

## Lav signalstyrke fra den nøglefri fjernbetjening\*

Bilen udsender radiobølger for at finde den nøglefri fjernbetjening, når dørene og bagklappen låses op/i, eller motoren startes.

I følgende tilfælde kan funktioner som låsning/oplåsning af dørene og bagklappen eller start af motoren forhindres eller fungere ustabil:

- Kraftige radiobølger udsendes af udstyr i nærheden.
- Du bærer den nøglefri fjernbetjening sammen med telekommunikationsudstyr, bærbare computere, mobiltelefoner eller fjernbetjente apparater.
- Den nøglefri fjernbetjening er i berøring med eller er dækket af en metalgenstand.

### ► Lav signalstyrke fra den nøglefri fjernbetjening\*

Kommunikationen mellem den nøglefri fjernbetjening og bilen forbruger strøm fra batteriet i den nøglefri fjernbetjening.

Batteriets levetid er ca. to år, men dette varierer afhængigt af, hvor ofte fjernbetjeningen bruges.

Der forbruges strøm fra batteriet, hver gang den nøglefri fjernbetjening modtager kraftige radiobølger. Undgå at placere den tæt på elektriske apparater såsom fjernsyn og computere.

\* Ikke tilgængelig på alle modeller

## Låsning/oplåsning af døre udefra

### ■ Brug af det nøglefri adgangssystem \*

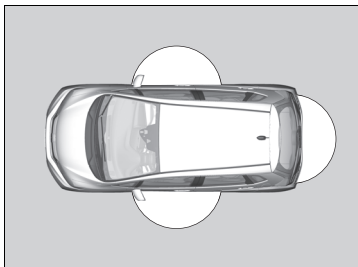

Når du har den nøglefri fjernbetjening på dig, kan du låse dørene og bagklappen op/i. Du kan låse dørene og bagklappen op/i inden for en radius af ca. 80 cm fra det udvendige dørhåndtag. Du kan åbne bagklappen inden for en radius på ca. 80 cm fra bagklappens udløserknop.

### ☒ Låsning/oplåsning af døre udefra

Hvis kontakten til interiørlyset er i positionen "tændt ved døråbning", tændes interiørlyset, når du trykker på oplåsningsknappen.

Ingen af dørene åbnes: Lyset slukker langsomt efter 30 sekunder.

Dørene låses igen med fjernbetjeningen: Lyset slukkes med det samme.

☒ **Interiørlys** S. 199

### ☒ Brug af det nøglefri adgangssystem \*

Hvis du ikke åbner en dør eller bagklappen inden for 30 sekunder efter at have låst bilen op med det nøglefri adgangssystem, låses dørene og bagklappen automatisk igen.

Du kan kun låse dørene op og i vha. det nøglefri adgangssystem, når strømtilstanden er indstillet til KØRETØJ FRA.

- Efterlad ikke den nøglefri fjernbetjening i bilen, når du stiger ud. Tag den med dig.
- Selv om du ikke har den nøglefri fjernbetjening på dig, kan du låse dørene og bagklappen op/i, hvis en anden med fjernbetjeningen på sig er inden for rækkevidde.
- Hvis den nøglefri fjernbetjening er inden for rækkevidde, kan der ske det, at døren låses op, hvis dørhåndtaget dækkes af vand i tilfælde af kraftig regn eller ophold i en bilvask.
- Hvis du tager fat i et dørhåndtag med handsker på, kan dørsensoren være langsom til at reagere, eller den reagerer muligvis slet ikke, og døren låses således ikke op.

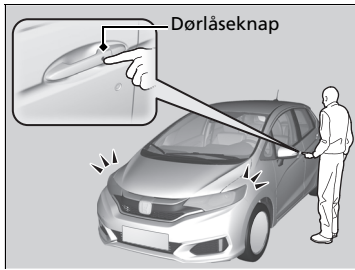

### ■ Låsning af døre og bagklap

Tryk på dørlåseknappen på fordøren eller bagklappen.

- Visse udvendige lygter blinker tre gange, alle dørene og bagklappen låses, og sikkerhedssystemet aktiveres.

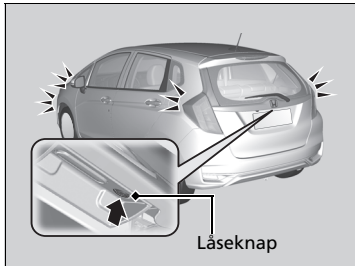

### ☒ Brug af det nøglefri adgangssystem\*

- Der skal gå to sekunder, fra du har låst døren, indtil du kan låse den op igen ved at gribe fat i håndtaget.
- Døren åbnes måske ikke, hvis du trækker i den straks efter at have grebet fat i dørhåndtaget. Grib fat i håndtaget igen, og vent, indtil døren er låst op, før du trækker i håndtaget.
- Selv inden for en radius af 80 cm er det ikke sikkert, at du kan låse dørene og bagklappen op/i med den nøglefri fjernbetjening, hvis den er over eller under det udvendige dørhåndtag.
- Den nøglefri fjernbetjening fungerer muligvis ikke, hvis den er for tæt på døren og dørruden.

\* Ikke tilgængelig på alle modeller

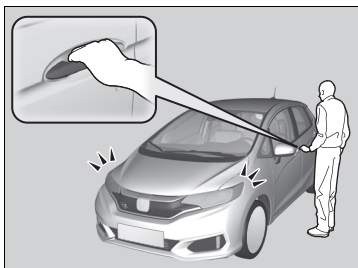

### ■ Oplåsning af dørene og bagklappen

Grib fat i håndtaget til førerdøren:

- Alle dørene og bagklappen låses op.
- Visse udvendige lygter blinker én gang.



Tryk på udløserknappen til bagklappen:

- Alle dørene og bagklappen låses op.
- Visse udvendige lygter blinker én gang.

➤ **Brug af det udvendige håndtag/ udløserknappen til bagklappen** S. 157

## Brug af fjernbetjeningen

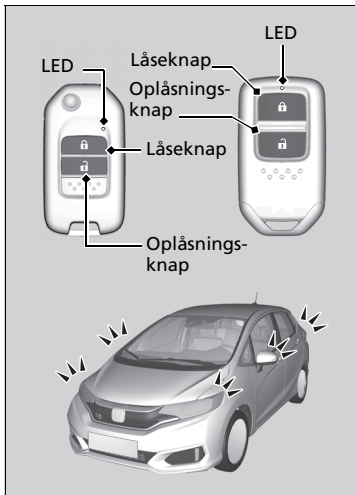

### ■ Låsning af døre og bagklap

Tryk på låseknappen.

- Visse udvendige lygter blinker tre gange, alle dørene og bagklappen låses, og sikkerhedssystemet\* aktiveres.

### »» Brug af fjernbetjeningen

Hvis du ikke åbner en dør eller bagklappen inden for 30 sekunder efter at have låst bilen op med fjernbetjeningen, låses dørene og bagklappen automatisk igen.

#### Højrestyrede modeller

Du kan ikke låse dørene udefra, når den nøglefri fjernbetjening befinder sig inde i bilen, og der høres en biplyd. Hvis du vil låse en dør, mens den nøglefri fjernbetjening stadig befinder sig inde i bilen, skal du gøre et af følgende fire gange:

- Tryk på låseknappen på den nøglefri fjernbetjening.
- Drej nøglen i dørlåsen til låseposition.
- Tryk på dørlåseknappen på dørhåndtaget eller bagklappen.

\* Ikke tilgængelig på alle modeller

## ■ Oplåsning af dørene

Tryk på oplåsingsknappen.

- Visse udvendige lygter blinker én gang, og alle dørene og bagklappen låses op.

## » Brug af fjernbetjeningen

Fjernbetjeningen reagerer på laveffektssignaler, hvorfor reaktionsafstanden kan variere alt efter omgivelserne.

### Modeller uden nøglefrit adgangssystem

Fjernbetjeningen kan ikke betjenes, når nøglen er i tændingskontakten.

### Modeller med nøglefrit adgangssystem

Du kan kun låse dørene op og i vha. fjernbetjeningen eller det nøglefrie adgangssystem, når strømtilstanden er i KØRETØJ FRA.

### Alle modeller

Fjernbetjeningen kan ikke låse bilen, når en dør eller bagklappen er åben.

Hvis fjernbetjeningens reaktionsafstand varierer, skal batteriet nok udskiftes. Udskift batteriet hurtigst muligt. Hvis LED'en ikke lyser, når du trykker på en knap, skal batteriet udskiftes.

» **Udskiftning af knapcellebatteriet** S. 527

## Låsning/oplåsning af dørene med nøgle

Hvis låse- eller oplåseknappen på den nøglefri fjernbetjening ikke fungerer, bruges nøglen i stedet for.

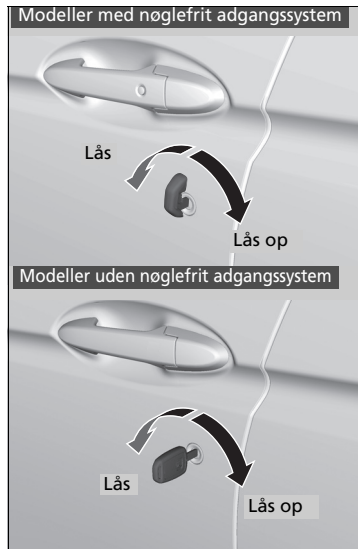

Indsæt nøglen, og drej den.

## ►► Låsning/oplåsning af dørene med nøgle

Når du låser førerdøren op/i med nøglen, låses alle de andre døre og bagklappen op/i samtidig.

Hvis dørene låses op med nøglen, vil sikkerhedssystemet\* udløse en alarm. Lås altid dørene op med fjernbetjeningen eller det nøglefri adgangssystem\*.

## Modeller med foldenøgle

Hvis du bruger foldenøglen, skal du sørge for, at den er foldet helt ud.

\* Ikke tilgængelig på alle modeller



## ■ Låsning af dør uden brug af nøgle

Hvis du ikke har nøglen på dig, eller hvis du af en eller anden grund ikke kan låse en dør med nøglen, kan du låse døren uden.

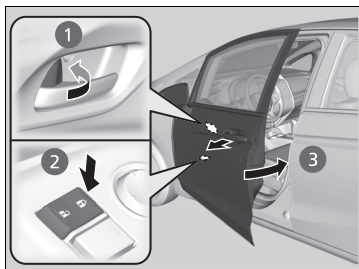

### ■ Låsning af førerdøren

Skub låsetappen fremad ①, eller skub hovedkontakten til centrallåsen i låseretningen ②, og hold derefter ud i det udvendige dørhåndtag ③. Luk døren, og slip derefter håndtaget.

### ■ Låsning af passagerdørene

Skub låsetappen fremad, og luk døren.

## ■ System til forebyggelse af at blive låst ude

### Modeller uden nøglefrit adgangssystem

Dørene og bagklappen kan ikke låses, når nøglen sidder i tændingskontakten.

### Modeller med nøglefrit adgangssystem

Dørene og bagklappen kan ikke låses, når den nøglefri fjernbetjening er inde i bilen.

## ► Låsning af dør uden brug af nøgle

Når du låser førerdøren, låser alle de andre døre og bagklappen samtidig.

Før en dør låses, skal du sikre dig, at nøglen ikke befinder sig inde i bilen.

## Låsning/oplåsning af døre indefra

### ■ Brug af låsetappen

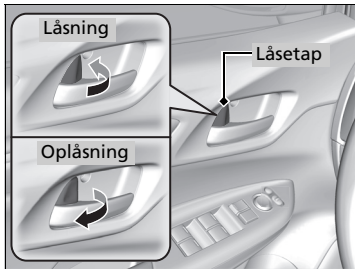

#### ■ Låsning af dør

Skub låsetappen fremad.

#### ■ Oplåsning af dør

Træk låsetappen bagud.

### » Brug af låsetappen

Når du låser døren op/i med låsetappen i førerdøren, låser alle de andre døre og bagklappen samtidig op/i.

## ■ Oplåsning med det indvendige håndtag i fordøren

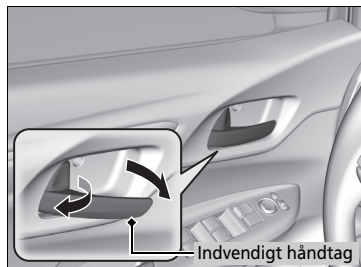

Træk i det indvendige håndtag til fordøren.  
► Døren låses op og åbnes i én bevægelse.  
Når førerdøren låses op og åbnes med det indvendige håndtag, låses alle de andre døre op.

## ■ Brug af hovedkontakten til centrallåsen

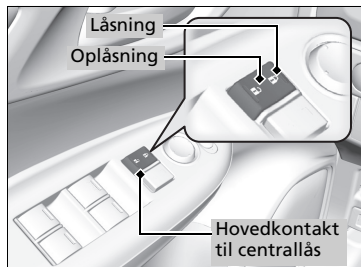

Tryk hovedkontakten til centrallåsen ind som vist for at låse eller oplåse alle døre og bagklappen.

## ►► Oplåsning med det indvendige håndtag i fordøren

Fordørenes indvendige håndtag er konstrueret til, at fører og forsædepassager kan åbne dørene i én enkelt bevægelse. Denne funktion kræver dog, at man aldrig forsøger at trække i fordørenes indvendige håndtag, mens bilen kører.

Børn skal altid sidde på bagsædet, hvor der er børnesikringslås på bagdørene.

► **Børnesikringslås** s. 155

## ►► Brug af hovedkontakten til centrallåsen

Når du låser førerdøren op/i med hovedkontakten til centrallåsen, låses alle de andre døre og bagklappen samtidig op/i.

## Børnesikringslås

Børnesikringslåsen forhindrer, at bagdørene kan åbnes indefra, uanset hvilken position låsetappen er i.

### ■ Indstilling af børnesikringslås

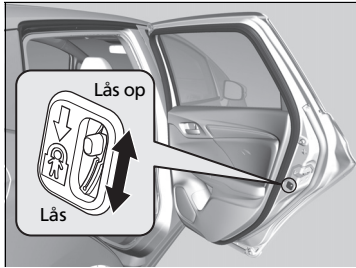

Skub knappen på bagdøren til låseposition, og luk døren.

### ■ Når døren åbnes

Åbn døren vha. det udvendige dørhåndtag.

### ►► Børnesikringslås

For at åbne døren indefra, når børnesikringslåsen er aktiveret, skal låsetappen være i oplåsningssposition. Rul sideruden ned, stik hånden ud af ruden, og træk i dørhåndtaget udefra.

## Sikkerhedsforanstaltninger ved åbning/lukning af bagklappen

Sørg for, at alle personer og genstande er fri af bagklappen, før du åbner eller lukker den.

- Åbn bagklappen helt op.
  - ▶ Hvis bagklappen ikke er åbnet helt, kan dens vægt få den til at lukke i af sig selv.
- Vær forsigtig, når det blæser. Vinden kan få bagklappen til at lukke i.

Hold bagklappen lukket under kørsel for at:

- ▶ Undgå, at den bliver beskadiget.
- ▶ Undgå, at der trænger udstødningsgas ind i kabinen.
  - **Kulilte** S. 82

### » Sikkerhedsforanstaltninger ved åbning/lukning af bagklappen

#### **⚠ ADVARSEL**

**Personer, der kommer i vejen for en bagklap, der åbnes eller lukkes, kan komme alvorligt til skade.**

**Sørg for, at alle personer er fri af bagklappen, inden den åbnes eller lukkes.**

Pas på ikke at slå hovedet imod bagklappen, og pas på ikke at få hænderne i klemme mellem bagklappen og bagagerummet, når bagklappen lukkes.

Ved opbevaring eller afhentning af bagage fra bagagerummet, mens motoren kører i tomgang, skal du undgå at stå ud for udstødningsrøret. Det kan give forbrændinger.

Der må ikke transporteres passagerer i bagagerummet. De kan komme til skade under hårde opbremsninger, pludselige accelerationer eller kollisioner.

## Brug af det udvendige håndtag/udløserknappen til bagklappen



### Modeller med nøglefrit adgangssystem

Når alle døre låses op, låses bagklappen op. Tryk på udløserknappen til bagklappen, og åbn bagklappen.



### Modeller uden nøglefrit adgangssystem

Når alle døre låses op, låses bagklappen op.

Træk op i det udvendige håndtag til bagklappen, og åbn bagklappen.

### ►► Brug af det udvendige håndtag/udløserknappen til bagklappen

#### Modeller med nøglefrit adgangssystem

- Efterlad ikke den nøglefri fjernbetjening i bilen, når du stiger ud. Tag den med dig.
- Selv om du ikke har fjernbetjeningen på dig, kan du låse bagklappen op, hvis en anden med fjernbetjeningen på sig er inden for rækkevidde.

Når du har den nøglefri fjernbetjening på dig, behøver du ikke at låse bagklappen op, før den åbnes.



**Alle modeller**

Bagklappen lukkes ved at gribe fat i det indvendige håndtag, trække bagklappen ned og trykke den i udefra.

## Startspærrefunktion

Startspærrefunktionen forhindrer, at motoren kan startes med en nøgle, der ikke er forprogrammeret. Hver nøgle er udstyret med kodede chips, som benytter elektroniske signaler til at verificere nøglen.

Vær opmærksom på følgende, når du sætter nøglen i tændingskontakten eller trykker på **ENGINE START/STOP** knappen:

- Genstande, som udsender kraftige radiobølger, må ikke komme i nærheden af tændingskontakten eller **ENGINE START/STOP** knappen.
- Nøglen må ikke være dækket af eller være i berøring med en metalgenstand.
- En nøgle fra en anden bils startspærrefunktion må ikke komme i nærheden af tændingskontakten eller **ENGINE START/STOP** knappen.

Anbring ikke nøglen i nærheden af magnetiske genstande. Elektroniske enheder som f.eks. fjernsyn og lydanlæg genererer stærke magnetfelter. Bemærk, at selv en nøglering kan blive magnetisk.

## Sikkerhedsalarm \*

Alarmen til sikkerhedssystemet aktiveres, når bagklappen, motorhjelmene eller dørene åbnes uden brug af fjernbetjeningen eller det nøglefri adgangssystem\*.

### ■ Når sikkerhedsalarmen aktiveres

Hornet lyder med mellemrum, og visse udvendige lygter blinker.

### ■ Sådan deaktiveres sikkerhedsalarmen:

Lås bilen op med fjernbetjeningen eller det nøglefri adgangssystem, eller drej tændingskontakten til positionen TIL \*1. Systemet deaktiveres sammen med horn og afviserblink.

\*1: Modeller med nøglefrit adgangssystem har en **ENGINE START/STOP** knap i stedet for en tændingskontakt.

\* Ikke tilgængelig på alle modeller

### Startspærrefunktion

#### BEMÆRK / NOTE

Hvis nøglen efterlades i bilen, er der risiko for, at bilen bliver stjålet eller sættes i gang ved et uheld.

Sørg altid for at tage tændingsnøglen med dig, når bilen efterlades uden opsyn.

Forsøg ikke at reparere eller modificere systemet.

Det kan beskadige systemet og forhindre bilen i at starte.

Hvis systemet gentagne gange ikke genkender din nøgles kode, skal du kontakte din forhandler. Hvis du mister din nøgle og ikke kan starte motoren, skal du kontakte din forhandler.

### Sikkerhedsalarm \*

Forsøg ikke at reparere eller modificere systemet.

Det kan beskadige systemet og forhindre bilen i at starte.

Sikkerhedsalarmen fortsætter i 30 sekunder, hvorefter systemet nulstilles. Hvis problemet bag aktiveringen af alarmen fortsætter, gentages alarmeringen gentagne gange med ca. 5 sekunders interval.



## ■ Indstilling af sikkerhedsalarmen

Sikkerhedsalarmen aktiveres automatisk, når følgende betingelser er opfyldt:

- Tændingskontakten er i positionen LÅST **0**\*<sup>1</sup>.
- Motorhjælmen er lukket.
- Alle dørene og bagklappen er låst udefra med nøglen, fjernbetjeningen eller det nøglefri adgangssystem\*.

### Modeller uden nøglefrit adgangssystem

- Nøglen er taget ud af tændingskontakten.

## ■ Når sikkerhedsalarmen indstilles

Indikatoren for sikkerhedsalarmen på instrumentpanelet blinker. Når blinkintervallet skifter efter ca. 15 sekunder, er sikkerhedsalarmen aktiveret.

## ■ Sådan deaktiveres sikkerhedsalarmen

Alarmen til sikkerhedssystemet deaktiveres, når bilen låses op med fjernbetjeningen eller det nøglefri adgangssystem\*, eller når tændingskontakten drejes til positionen TIL **II**\*<sup>1</sup>. Samtidig slukkes indikatoren for alarmen til sikkerhedssystemet.

## » Sikkerhedsalarm\*

Aktivér ikke alarmen til sikkerhedssystemet, hvis der befinder sig personer i bilen, eller hvis en rude er åben. Systemet kan aktiveres ved en fejl, når:

- Døren låses op med låsetappen.
- Åbning af motorhjælmen med motorhjelmens udløserhåndtag.

Hvis batteriet løber tør for strøm, efter at du har aktiveret sikkerhedsalarmen, kan sikkerhedsalarmen blive aktiveret, når batteriet er blevet ladet op eller udskiftet.

Hvis dette sker, skal alarmen til sikkerhedssystemet deaktiveres ved at låse en af dørene op med fjernbetjeningen eller det nøglefri adgangssystem\*.

Undlad at låse døren op med nøglen. Sikkerhedsalarmen aktiveres.

\*1 : Modeller med nøglefrit adgangssystem har en **ENGINE START/STOP** knap i stedet for en tændingskontakt.

\* Ikke tilgængelig på alle modeller

## Dobbeltlås\*

Dobbeltlåsen deaktiverer låsetapperne på alle døre.

### ■ Sådan aktiveres dobbeltlåsen

- Drej nøglen i førerdøren mod bilens forende to gange inden for fem sekunder.
- Tryk på låseknappen på fjernbetjeningen to gange inden for fem sekunder.

### Modeller med nøglefrit adgangssystem

- Tryk to gange på dørlåseknappen på dørhåndtaget eller bagklappen inden for 5 sekunder.

### ■ Sådan deaktiveres dobbeltlåsen

Lås førerdøren op med fjernbetjeningen eller det nøglefrie adgangssystem\*.

### » Dobbeltlås\*

## ⚠ ADVARSEL

Der må ikke befinde sig nogen i bilen, når dobbeltlåsen er aktiveret. Personer, der befinder sig i bilen, kan blive alvorligt syge eller dø på grund af de høje temperaturer, der opstår i bilen, hvis den efterlades i solen.

Sørg for, at der ikke befinder sig personer i bilen, før du aktiverer dobbeltlåsen.

Undlad at låse døren op med nøglen. Sikkerhedsalarmer aktiveres.

Selv om du har låst bagklappen op, åbnet den og derefter lukket den igen, fortsætter dobbeltlåsfunktionen med at være aktiv.

\* Ikke tilgængelig på alle modeller

## Åbning/lukning af elruderne

Elruderne kan åbnes og lukkes, når tændingskontakten er i positionen TIL [II]\*\*1 vha. knapperne i dørene.

Knapperne i førersiden kan bruges til at åbne og lukke alle ruderne.

Låseknappen til elruder i førerdøren skal være slået fra (ikke trykket ind, indikator slukket), før ruderne kan åbnes og lukkes fra andre døre end førerdøren.

Når låseknappen til elruder trykkes ind, tændes indikatoren, og det er nu kun elruden i førerdøren, der kan betjenes. Slå låseknappen til elruder til, hvis et barn befinder sig i bilen.

### ■ Åbning/lukning af ruder med automatisk åbne/lukke-funktion

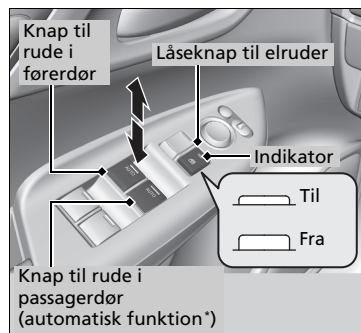

#### ■ Manuel betjening

**Åbning:** Skub knappen lidt ned, og hold den dér, indtil den ønskede position er nået.

**Lukning:** Træk knappen lidt op, og hold den dér, indtil den ønskede position er nået.

#### ■ Automatisk betjening

**Åbning:** Tryk hårdt ned på knappen.

**Lukning:** Træk hårdt op i knappen.

Ruden åbner eller lukker helt. Tryk hårdt ned på eller træk hårdt op i knappen for at stoppe rudebevægelsen.

### » Åbning/lukning af elruderne

## ⚠ ADVARSEL

Hvis en person får fingrene i klemme, når en elrude lukkes, kan det medføre alvorlig personskade.

Pas på, at dine passagerer ikke får fingrene i klemme, når ruderne lukkes.

**ADVARSEL:** Tag altid tændingsnøglen med dig, når du forlader bilen, også hvis du efterlader passagerer i bilen.

Elruderne kan betjenes i op til 10 minutter, efter at du har drejet tændingskontakten til positionen LÅST [0]\*\*1.

Åbning af en af fordørene deaktiverer denne funktion.

#### Automatisk reverseringsfunktion

Hvis der registreres en blokering, når en elrude lukker automatisk, standses lukkebevægelsen, og ruden begynder i stedet at åbne.

Den automatiske reverseringsfunktion til ruden i førerdøren deaktiveres, hvis du bliver ved med at trække op i knappen.

Den automatiske reverseringsfunktion stopper med at registrere blokeringer, når ruden er næsten helt lukket for at sikre, at ruden lukkes helt.

\*1 : Modeller med nøglefrit adgangssystem har en **ENGINE START/STOP** knap i stedet for en tændingskontakt.

\* Ikke tilgængelig på alle modeller

## ■ Åbning/lukning af ruder uden automatisk åbne/lukke-funktion

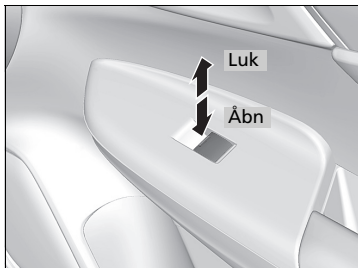

**Åbning:** Tryk ned på knappen.

**Lukning:** Træk op i knappen.

Slip knappen, når ruden når den ønskede position.

Modeller uden nøglefrit adgangssystem

## Tændingskontakt

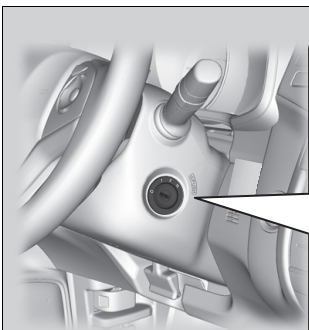

- 0** LÅST: Nøglen indsættes og tages ud i denne position.
- I** TILBEHØR: Betjening af lydanlægget og andet tilbehør sker i denne position.
- II** TIL: Dette er positionen for kørsel.
- III** START: Dette er positionen for start af motoren. Tændingskontakten vender tilbage til positionen TIL **II**, når nøglen slippes.

### » Tændingskontakt

Modeller med manuel gearkasse

## ⚠ ADVARSEL

Hvis nøglen tages ud af tændingskontakten under kørsel, aktiveres ratlåsen. Dette kan medføre, at du mister kontrollen over bilen.



Tag kun nøglen ud af tændingskontakten, når bilen holder stille.

Modeller med trinløst variabel transmission

Du kan ikke tage nøglen ud, medmindre gearvælgeren er i positionen **P**.

Alle modeller

Hvis du åbner døren i førersiden, når nøglen er i positionen LÅST **0** eller TILBEHØR **I**, vises følgende symbol på multiinformationsdisplayet:

- I positionen LÅST **0**: symbol 
- I positionen TILBEHØR **I**: symbol 

Hvis nøglen ikke kan drejes fra positionen LÅST **0** til positionen TILBEHØR **I**, skal du dreje nøglen, samtidig med at du bevæger rattet skiftevis til højre og venstre. Ratlåsen deaktiveres, og nøglen kan drejes.

Modeller med nøglefrit adgangssystem

## ENGINE START/STOP knap

### Ændring af strømtilstand

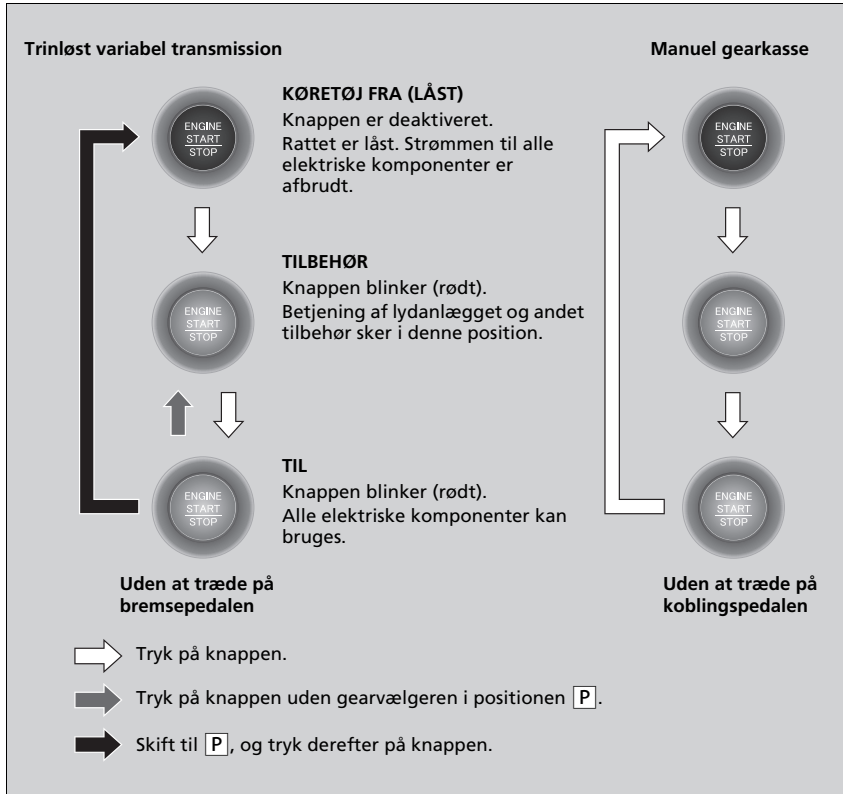

### ENGINE START/STOP knap

#### ENGINE START/STOP knappens rækkevidde

Du kan starte motoren, når den nøglefri fjernbetjening befinder sig inde i bilen.

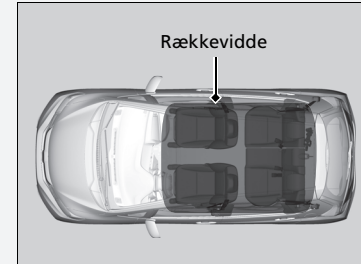

Motoren kan også startes, selv om den nøglefri fjernbetjening befinder sig uden for bilen, hvis den er tæt på døren eller ruden.

Tilstanden TIL:

Knappen er aktiveret (lyser rødt), når motoren kører.

Hvis batteriet til den nøglefri fjernbetjening er ved at løbe tør for strøm, starter motoren muligvis ikke, når der trykkes på **ENGINE START/STOP** knappen. Hvis motoren ikke starter, henvises til følgende link:

► **Hvis batteriet i den nøglefri fjernbetjening er svagt** S. 560

## ■ Automatisk slukning

Hvis du forlader bilen i 30 til 60 minutter med gearvælgeren i positionen **P**<sup>\*1</sup> og strømtilstanden indstillet til TILBEHØR, skifter bilen automatisk til tilstanden svarende til KØRETØJ FRA (LÅST) for at undgå at aflade batteriet.

Når den er i denne tilstand:

Rattet kan ikke låses.

Du kan ikke låse døre op eller i med fjernbetjeningen eller det nøglefri adgangssystem.

Tryk to gange på **ENGINE START/STOP** knappen for at skifte tilstanden til KØRETØJ FRA (LÅST).

➤ **Ændring af strømtilstand** S. 165

## ⌘ENGINE START/STOP knap

Hvis strømtilstanden ikke skifter fra KØRETØJ FRA til TILBEHØR, skal du trykke på **ENGINE START/STOP** knappen, mens du bevæger rattet til venstre og højre. Ratlåsen deaktiveres, så tilstanden kan ændres.

Lad ikke strømtilstanden være indstillet til TILBEHØR eller TIL, når du stiger ud.

\*1: Modeller med trinløst variabel transmission

## ■ Påmindelse om strømtilstand

Hvis du åbner førerdøren, mens strømtilstanden er indstillet til TILBEHØR, høres der en advarselslyd.

## ■ Påmindelse om nøglefri fjernbetjening

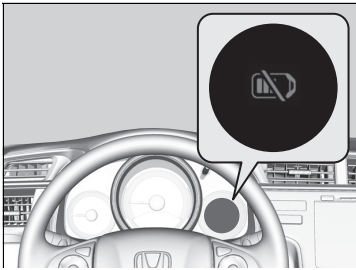

Advarselslyde kan høres inde fra og/eller uden for bilen for at minde dig om, at den nøglefri fjernbetjening befinder sig uden for bilen. Hvis advarselslyden fortsætter, efter at fjernbetjeningen er blevet lagt ind i bilen igen, skal den placeres inden for systemets rækkevidde.

### ■ Når strømtilstanden er i positionen TIL

Hvis den nøglefri fjernbetjening tages ud af bilen, og førerdøren lukkes, høres der en advarselslyd både inde fra og uden for bilen. Et advarselsymbol på multiinformationsdisplayet underretter føreren i bilen om, at fjernbetjeningen befinder sig uden for bilen.

### ■ Når strømtilstanden TILBEHØR er aktiveret.

Hvis den nøglefri fjernbetjening tages ud af bilen, og alle dørene lukkes, høres der en advarselslyd uden for bilen.

## ▣ Påmindelse om nøglefri fjernbetjening

Når den nøglefri fjernbetjening er inden for systemets rækkevidde, og førerdøren er lukket, annulleres advarselsfunktionen.

Hvis den nøglefri fjernbetjening tages ud af bilen, efter at motoren er startet, kan du ikke længere ændre tilstanden for **ENGINE START/STOP** knappen eller starte motoren igen. Sørg altid for, at den nøglefri fjernbetjening er i bilen, når **ENGINE START/STOP** knappen betjenes.

Hvis den nøglefri fjernbetjening fjernes fra bilen gennem et vindue, aktiveres advarselslyden ikke.

Læg ikke den nøglefri fjernbetjening på instrumentbrættet eller i handskerummet. Det kan udløse advarselslyden. Under visse andre omstændigheder, som kan forhindre bilen i at lokalisere fjernbetjeningen, kan advarselslyden også blive udløst, selv om fjernbetjeningen er inden for systemets rækkevidde.



## Tændingskontakt og sammenligning af strømtilstand

Tændingskontakt-position	LÅST 0 (med/uden nøglen)	TILBEHØR I	TIL II	START III
Uden nøglefrit adgangssystem	<ul style="list-style-type: none"> <li>• Motoren er slukket, og strømforsyningen er afbrudt.</li> <li>• Rattet er låst.</li> <li>• Ingen elektriske komponenter kan bruges.</li> </ul>	<ul style="list-style-type: none"> <li>• Motoren er slukket.</li> <li>• Visse elektriske komponenter, såsom lydanlægget og strømudtaget til tilbehør, kan bruges.</li> </ul>	<ul style="list-style-type: none"> <li>• Normal nøgleposition under kørsel.</li> <li>• Alle elektriske komponenter kan bruges.</li> </ul>	<ul style="list-style-type: none"> <li>• I denne position startes motoren.</li> <li>• Tændingskontakten vender tilbage til positionen TIL II, når nøglen slippes.</li> </ul>
Strømtilstand	KØRETØJ FRA (LÅST)	TILBEHØR	TIL	START
Med nøglefrit adgangssystem og <b>ENGINE START/STOP</b> knap	Knap slukket <ul style="list-style-type: none"> <li>• Motoren er slukket, og strømforsyningen er afbrudt.</li> <li>• Rattet er låst.</li> <li>• Ingen elektriske komponenter kan bruges.</li> </ul>	Knap blinker rødt <ul style="list-style-type: none"> <li>• Motoren er slukket.</li> <li>• Visse elektriske komponenter, såsom lydanlægget og strømudtaget til tilbehør, kan bruges.</li> </ul>	Knap blinker rødt (motoren er slukket) Knappen lyser rødt (motoren kører) <ul style="list-style-type: none"> <li>• Alle elektriske komponenter kan bruges.</li> </ul>	Knappen lyser rødt <ul style="list-style-type: none"> <li>• Der vendes automatisk tilbage til tilstanden TIL, når motoren startes.</li> </ul>

## Afviserblink

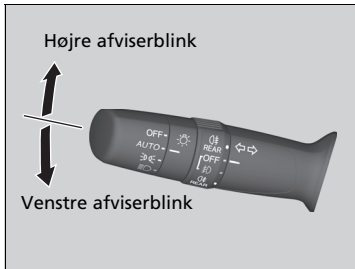

Afviserblinket kan aktiveres, når tændingskontakten er i positionen TIL \*1.

### ■ 1-tryks afviserblink

Når du bevæger kontaktarmen til afviserblink lidt op eller ned og derefter slipper den, blinker afviserblinkene og de tilhørende indikatorer tre gange.

Denne funktion kan anvendes ved angivelse af vognbaneskiift.

\*1: Modeller med nøglefrit adgangssystem har en **ENGINE START/STOP** knap i stedet for en tændingskontakt.

## Lygtekontakter

### Manuel betjening

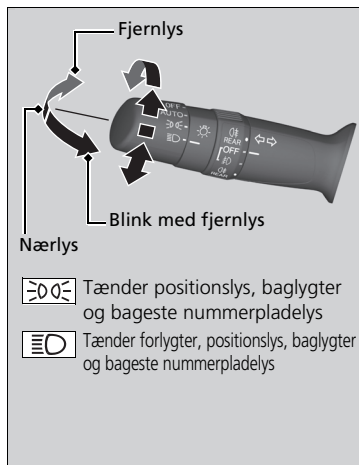

Lygterne tændes og slukkes ved at dreje på lygtekontakten, uanset hvilken position tændingskontakten er i\*1.

#### ■ Fjernlys

Skub kontaktarmen frem, indtil du hører et klik.

#### ■ Nærlys

Når fjernlyset er tændt, trækkes kontaktarmen tilbage for at skifte tilbage til nærlys.

#### ■ Blink med fjernlys

Træk kontaktarmen tilbage, og slip den.

#### ■ Lygter slukket

Drej kontaktarmen til **OFF**, når enten:

- Gearvælgeren er i positionen **P**\*2.
- Parkeringsbremsen er aktiveret.

For at tænde lygterne igen skal du dreje kontaktarmen til **OFF** for at annullere lygteslukningen. Selv hvis du ikke annullerer lygteslukningen, tændes lygterne automatisk, når:

- Gearvælgeren flyttes ud af positionen **P**\*2.
- Parkeringsbremsen deaktiveres.
- Bilen begynder at bevæge sig.

### Lygtekontakter

#### Modeller uden nøglefrit adgangssystem

Hvis du tager nøglen ud af tændingskontakten, mens lygterne er tændt, hører du et lydsignal, når førerdøren åbnes.

#### Modeller med nøglefrit adgangssystem

Hvis du lader strømtilstanden være indstillet til KØRETØJ FRA (LÅST), når lygterne er tændt, høres en advarselsslyd, når førerdøren åbnes.

Når lygterne er tændt, lyser indikatoren på instrumentpanelet.

#### ☒ Indikator for tændte lygter S. 98

Lad ikke lygterne være tændt, når motoren er slukket, da det kan føre til, at batteriet aflades.

Hvis du føler, at forlygterne ikke lyser normalt, skal du få bilen efterset af en forhandler.

\*1: Modeller med nøglefrit adgangssystem har en **ENGINE START/STOP** knap i stedet for en tændingskontakt.

\*2: Modeller med trinløst variabel transmission

## Automatisk funktion (automatisk lysstyring)

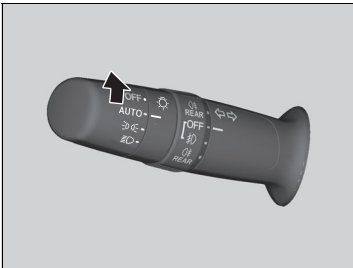

Automatisk lysstyring kan benyttes, når tændingskontakten er i positionen TIL **II**\*1.

Når lygtekontakten er i positionen **AUTO**, tændes og slukkes forlygterne og andre udvendige lygter automatisk afhængigt af lysforholdene.

Forlygterne tændes, når du låser en dør op i mørke områder med forlygtekontakten i positionen **AUTO**.

► Når du låser døren, slukkes forlygterne.

## Automatisk slukning af lygter

Forlygterne, alle øvrige udvendige lygter og lyset i instrumentpanelet slukkes efter 15 sekunder, når du har taget nøglen ud eller indstillet strømtilstanden til KØRETØJ FRA (LÅST), har taget fjernbetjeningen med dig og har lukket førerdøren.

Når kontakten er i positionen **0**, forbliver positionslyset dog tændt.

Hvis du drejer tændingskontakten til positionen LÅST **0**\*1 med forlygtekontakten tændt, men ikke åbner døren, slukkes lygterne efter 10 minutter (tre minutter, hvis kontakten er i positionen **AUTO**).

Lyset tændes igen, når du låser førerdøren op eller åbner den. Hvis du låser døren op, men ikke åbner den inden for 15 sekunder, slukker lyset. Hvis du åbner førerdøren, minder et lydsignal om, at lygterne er tændt.

\*1: Modeller med nøglefrit adgangssystem har en **ENGINE START/STOP** knap i stedet for en tændingskontakt.

## Automatisk funktion (automatisk lysstyring)

Det anbefales, at du tænder lygterne manuelt, når du kører om natten, i tæt tåge eller på mørke steder såsom lange tunneler eller parkeringshuse.

Placering af lyssensoren fremgår nedenfor. Lyssensoren må aldrig tildækkes, da det automatiske lysstyringssystem muligvis ikke vil fungere korrekt.

### Modeller med frontsensorkamera

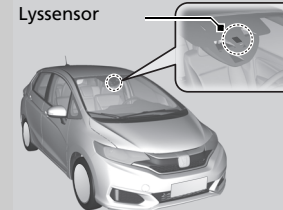

### Modeller uden frontsensorkamera

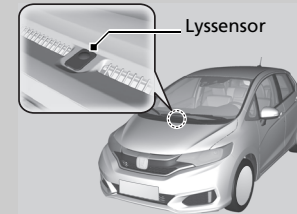

## Automatisk slukning af lygter

Du kan ændre indstillingen af timeren for automatisk slukning af forlygter.

► **Funktioner, der kan tilpasses** S. 131

## Tågelygter

### ■ Tågeforlygter\*

Kan benyttes, når positionslyset eller forlygterne er tændt.

### ■ Tågebaglygte

Kan benyttes, når forlygterne eller tågeforlygterne er tændt.

### ■ Kontakt til tågeforlygter og tågebaglygte\*

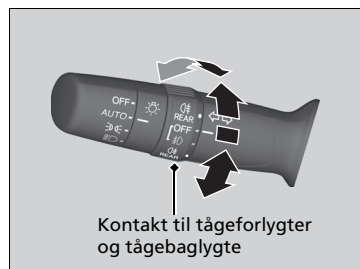

### ■ Sådan tændes tågeforlygterne

Drej kontakten op fra positionen **OFF** til positionen ☁. ☁ indikatoren tændes.

### ■ Sådan tændes tågeforlygterne og tågebaglygten

Drej kontakten én position op fra positionen ☁. ☁ og ☁ indikatoren tændes.



### ■ Sådan tændes tågebaglygten

Drej kontakten én position ned fra positionen **OFF**. ☁ indikatoren tændes.

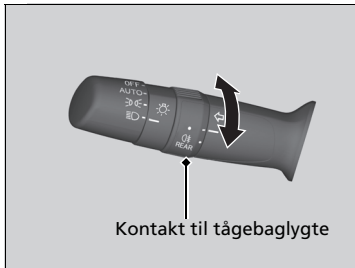
## ■ Tågebaglygter\*





### ■ Sådan tændes tågebaglygten

Drej kontakten til .  indikatoren tændes.

\* Ikke tilgængelig på alle modeller

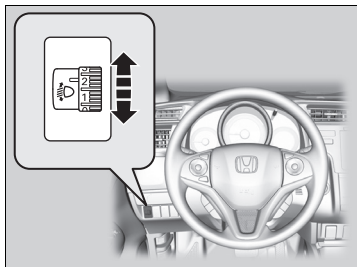
## Kontakt til justering af forlygter\*



Nærlyshøjden på forlygterne kan justeres, når tændingskontakten er i positionen TIL \*1.

Drej drejekontakten for at vælge en passende vinkel på forlygterne.

Det største tal angiver den laveste vinkel.

### ■ Sådan vælges den korrekte drejekontaktposition

Den korrekte drejekontaktposition i forhold til bilens kørsels- og belastningsforhold fremgår af nedenstående tabel.

Betingelse	Drejekontaktposition
En fører	0
En fører og en forsædepassager	0
Fem personer på for- og bagsæde	1
Fem personer på for- og bagsæde samt bagage i bagagerummet inden for grænserne for maksimalt tilladt akselbelastning og maksimalt tilladt køretøjsvægt	2
En fører samt bagage i bagagerummet inden for grænserne for maksimalt tilladt akselbelastning og maksimalt tilladt køretøjsvægt	3

\*1 : Modeller med nøglefrit adgangssystem har en **ENGINE START/STOP** knap i stedet for en tændingskontakt.

### » Kontakt til justering af forlygter\*

#### Modeller med LED-nærlys

Bilen er udstyret med et system til automatisk justering af forlygterne, som automatisk justerer nærlyshøjden på forlygterne. Hvis du oplever en markant ændring i lygternes lodrette vinkel, kan der være et problem med systemet. Få bilen eftersat af en forhandler.

Du skal muligvis ændre på forlygternes lysfordeling.

➤ **Justering af forlygternes lyskegle** S. 451

## Automatisk fjernlys (fjernlysautomatik)\*

Med et kamera monteret på indersiden af forruden registrerer systemet lyskilder foran bilen. Afhængigt af lyskilden skifter systemet automatisk forlygterne til fjernlys for at give optimal sigtbarhed om aftenen.

### Systemet fungerer, når:

- Forlygtekontakten er i positionen **AUTO**.
- Kontaktarmen er i nærlysposition.
- Nærlyset er tændt, og systemet registrerer, at der køres om aftenen.
- Kørehastigheden er over 40 km/t.

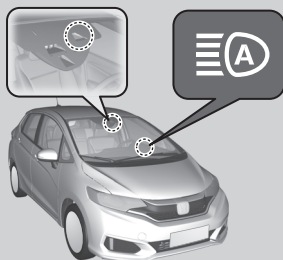

### Sådan fungerer det

Når kameraet registrerer lys fra et forankørende eller modkørende køretøj, forbliver nærlyset tændt.

Når kameraet registrerer, at der ikke længere kommer lys fra et forankørende eller modkørende køretøj, skiftes der til fjernlys.

Kameraets betragtningsvinkel eller detekteringsrækkevidde fremad afhænger af forhold som lysstyrken fra lygterne og vejret.

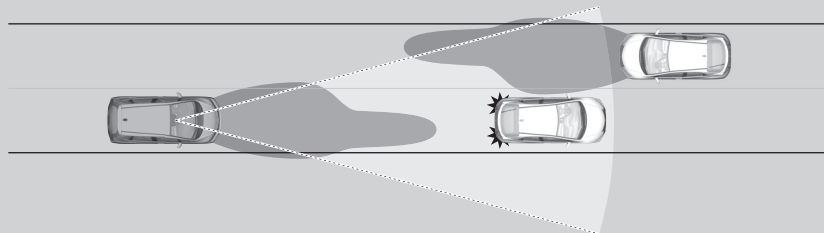

### ⚠ Automatisk fjernlys (fjernlysautomatik)\*

Det automatiske fjernlys bestemmer, hvornår der skal skiftes mellem nærlys og fjernlys afhængigt af lysstyrken fra forankørende eller modkørende biler. I følgende tilfælde reagerer systemet muligvis ikke korrekt på lyset:

- Lysstyrken fra forankørende eller modkørende biler er kraftig eller svag.
- Dårlig sigtbarhed på grund af vejret (regn, sne, tåge, frost osv.).
- Andre lyskilder såsom gadelygter og lysskilte oplyser vejen forude.
- Lysrefleksionerne fra vejen foran ændres hele tiden.
- Vejen er ujævn og med mange sving.
- En bil kører ind foran dig, eller en bil foran dig kører ikke lige foran eller lige imod dig.
- Din bil hænger med bagenden på grund af stor belastning på bagakslen.

Hvis du synes, at timingen for skift mellem nærlys og fjernlys ikke passer til kørselsforholdene, kan du skifte manuelt.

Hvis du ikke ønsker, at systemet automatisk aktiveres, når forlygtekontakten er i positionen **AUTO**, skal du kontakte en forhandler.



## ■ Sådan betjenes systemet



Systemet aktiveres ved at dreje forlygtekontakten til positionen **AUTO** og derefter indstille forlygterne til nærllys. Indikatoren for det automatiske fjernlys tænder.

► Lygtekontakter S. 170

Fjernlyset forbliver tændt, medmindre:

- Du kører langsommere end 24 km/t i længere tid.
- Bilens hastighed falder til under 10 km/t.
- Forrhudeviskerne kører ved høj hastighed længere end nogle få sekunder.
- Du kører ind i et godt oplyst område.

Fjernlyset tænder igen, når den tilstand, som fik det til at slukke, ikke længere er til stede.

## ►► Sådan betjenes systemet

For at det automatiske fjernlys kan fungere korrekt:

- Læg ikke genstande, der reflekterer lyset, på instrumentbrættet.
- Hold forruden omkring kameraet ren. Pas ved rengøring af forruden på ikke at komme ruderens på kamerallinsen.
- Påsæt ikke genstande, klistermærker eller folie i området omkring kameraet.
- Rør ikke kamerallinsen.

Hvis kameraet får et hårdt slag, eller hvis området omkring kameraet skal repareres, kontaktes en forhandler.

For at hjælpe med til at reducere sandsynligheden for, at høje temperaturer i kabinen får kamerasystemet til at slukke under parkering, skal du finde et skyggefuldt område eller parkere bilen, så forenden vender væk fra solen.

Hvis der bruges en solskærm, må denne ikke afskærme kamerahuset. Hvis kameraet afskærmes, kan varmen blive koncentreret på kameraet.

Hvis meddelelsen  vises:

- Brug varme- og kølesystemet "klima-lægget" til at afkøle kabinen, og brug om nødvendigt også afrimningsfunktionen med luftstrømmen rettet mod kameraet.
- Start med at køre bilen for at sænke forrudens temperatur, hvilket afkøler området omkring kameraet.

Du kan om nødvendigt midlertidigt slå fjernlyset fra manuelt. Tænd for fjernlyset ved at skubbe betjeningsarmen fremad, indtil du hører et klik, eller blink med fjernlyset en enkelt gang ved at trække betjeningsarmen ind mod dig selv. Tænd for fjernlyset igen ved at gentage en af procedurerne.

Hvis du vil have fjernlysautomatikken til at genoptage funktionen med det samme, skal du trække i forlygtekontaktarmen og holde den imod dig selv i et par sekunder.

#### ▶▶ Sådan betjenes systemet

Hvis meddelelsen  vises:

- Parkér bilen et sikkert sted, og rengør forruden. Hvis meddelelsen ikke forsvinder, når du har rengjort forruden og kørt i et stykke tid, skal bilen efterses hos en forhandler.

## Kørelys

---

Positionslyset\*/kørelyset tændes, når følgende betingelser er til stede:

- Tændingskontakten er i positionen TIL \*1.
- Forlygtekontakten er i positionen **AUTO**.

Hvis tændingen slås fra, eller strømtilstanden indstilles til KØRETØJ FRA, slukkes kørelyset.

Kørelyset slukkes, når forlygtekontakten aktiveres, eller når forlygtekontakten er i positionen **AUTO**, og det bliver mørkere udenfor.

\*1: Modeller med nøglefrit adgangssystem har en **ENGINE START/STOP** knap i stedet for en tændingskontakt.

## Vinduesviskere og sprinklere



Forrudeviskere og -sprinklere kan aktiveres, når tændingskontakten er i positionen TIL **II**\*1.

### ■ MIST

Vinduesviskerne kører med høj hastighed, indtil du slipper kontaktarmen.

### ■ Kontakt til vinduesvisker (OFF, AUTO, LO, HI)

Indstil kontakten til vinduesviskerne i forhold til den mængde regn, der falder.

► **Automatiske intervalviskere** S. 180

### ■ Sprinkler

Sprøjter sprinklervæske, når du trækker kontaktarmen mod dig.

Når du slipper kontaktarmen i mere end ét sekund, deaktiveres sprinkleren, mens viskerne kører to-tre gange mere for at rengøre forruden, hvorefter de stopper.

## ► Vinduesviskere og sprinklere

### BEMÆRK / NOTE

Brug ikke vinduesviskerne, når ruden er tør. Det kan ridse ruden og beskadige viskerbladene.

Sluk for forrudesprinklerne, hvis der ikke er mere sprinklervæske. Pumpen kan blive beskadiget.

Viskermotoren kan standse midlertidigt for at forhindre overbelastning. Vinduesviskerne vender tilbage til normal drift inden for få minutter, når kredsen er vendt tilbage til normal tilstand.

### BEMÆRK / NOTE

I koldt vejr kan viskerbladene fryse fast til forruden, så de ikke kan bevæges.

Betjening af vinduesviskerne på denne måde kan beskadige viskerne. Brug afdugningsfunktionen til at varme forruden op, og tænd for vinduesviskerne.

Hvis vinduesviskerne stopper på grund af en blokering (såsom sne, der har ophobet sig), skal du parkere bilen et sikkert sted.

Sæt kontakten til vinduesviskerne i positionen **OFF**, og drej tændingskontakten til positionen TILBEHØR **I** eller LÅST **0**\*1, og fjern derefter blokeringen.

\*1: Modeller med nøglefrit adgangssystem har en **ENGINE START/STOP** knap i stedet for en tændingskontakt.

## ■ Automatiske intervalviskere

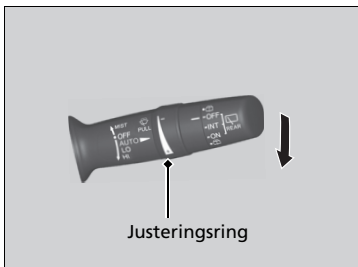

Når du trykker kontaktarmen ned til **AUTO**, kører vinduesviskerne en enkelt gang og skifter til automatisk tilstand.

Vinduesviskerne kører i interval ved lav eller høj hastighed og standser afhængigt af den regnmængde, som regnsensoren registrerer.

### ■ Justering af følsomhed for AUTO

Når viskerkontakten er i positionen **AUTO**, kan du justere følsomheden på regnsensoren (ved hjælp af justeringsringen), så vinduesviskerne arbejder i overensstemmelse med dine præferencer.

### Sensorens følsomhed



## ► Automatiske intervalviskere

Placering af regnsensoren fremgår nedenfor.

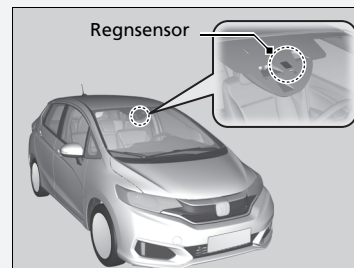

Viskerkontakten må ikke være i positionen **AUTO** i følgende situationer, da vinduesviskersystemet kan blive alvorligt beskadiget:

- Rengøring af forruden
- Ophold i bilvaskehal
- Ingen regn

## ■ Bagrudevisker/-sprinkler

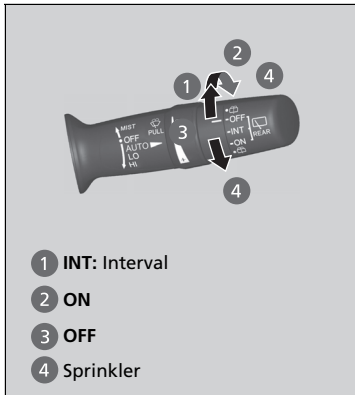

Bagrudevisker og -sprinkler kan benyttes, når tændingskontakten er i positionen TIL **II**\*1.

### ■ Viserkontakt (OFF, INT, ON)

Indstil kontakten til vinduesviskerne i forhold til den mængde regn, der falder.

### ■ Sprinkler (☒)

Sprøjter sprinklervæske, når kontakten drejes til denne position.

Hold kontakten i denne position for at aktivere vinduesviskeren og sprinkleren. Når du slipper kontakten, standser vinduesviskeren efter at have kørt et par gange til.

### ■ Betjening i bakgear



Når du sætter gearkassen i positionen **R**, mens forrudeviskerne kører, starter bagrudeviskeren automatisk, selv om kontakten til bagrudeviskeren er slukket.

Forrudeviskerens position	Bagrudeviskerens viskerfunktion
AUTO (interval)	Interval
LO (lavhastighedsviskning) HI (højhastighedsviskning)	Kontinuerligt

\*1: Modeller med nøglefrit adgangssystem har en **ENGINE START/STOP** knap i stedet for en tændingskontakt.

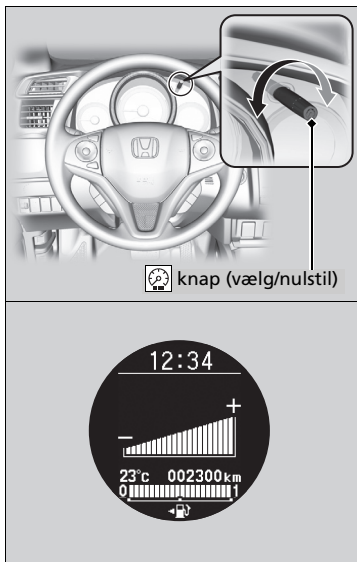
## Lysstyrkeregulering



Når tændingskontakten er i positionen TIL \*1, kan du bruge  knappen (vælg/nulstil) til at justere instrumentpanelets lysstyrke.

**Højere lysstyrke:** Drej knappen til højre.

**Lavere lysstyrke:** Drej knappen til venstre.

Der høres en biplyd, når lysstyrken når minimum eller maksimum. Nogle sekunder efter at du har justeret lysstyrken, vendes der automatisk tilbage til det forrige skærbillede.

### ■ Lysstyrkeindikator

Lysstyrken vises på multiinformationsdisplayet, mens du regulerer den.

### ☒ Lysstyrkeregulering

Instrumentpanelets lysstyrke varierer afhængigt af, om de udvendige lygter er tændt eller slukket. Lyset i instrumentpanelet dæmpes, når de udvendige lygter er tændt, så føreren ikke blændes.

Du kan annullere den reducerede lysstyrke i instrumentpanelet, når de udvendige lygter er tændt, ved at dreje knappen mod højre, indtil lysstyrken er på maksimum. Der høres en biplyd.

Lysstyrken kan reguleres forskelligt afhængigt af, om de udvendige lygter er tændt eller slukket.

\*1: Modeller med nøglefrit adgangssystem har en **ENGINE START/STOP** knap i stedet for en tændingskontakt.

## Elbagrude/elopvarmede sidespejle \*

Tryk på knappen til elbagrude og elopvarmede sidespejle, eller tryk på ikonet for afdugning af bagruden og spejlene, når tændingskontakten er i positionen TIL \*1.

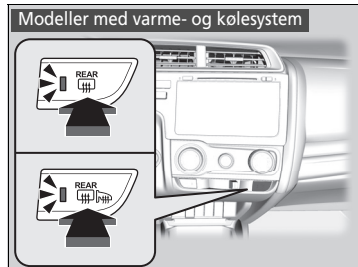

### Modeller med klimaanlæg

Elbagruden og de elopvarmede sidespejle slukker automatisk efter 10-30 minutter afhængigt af udtemperaturen.

Hvis udtemperaturen er 0°C eller derunder, slukkes den dog ikke automatisk.

### Elbagrude/elopvarmede sidespejle \*

#### BEMÆRK / NOTE

Pas på, at du ikke beskadiger varmetrådene, når du tørrer bagruden af inde fra kabinen.

Det er meget vigtigt at følge varmetrådene fra side til side, når bagruden tørrer af.

Systemet forbruger meget strøm, så slå det fra, når ruden er afrimet eller afiset.

Undlad også at bruge systemet i længere tid ved lave motoromdrejninger. Det kan svække batteriet og gør det svært at starte motoren.

\*1: Modeller med nøglefrit adgangssystem har en **ENGINE START/STOP** knap i stedet for en tændingskontakt.

\* Ikke tilgængelig på alle modeller



## Ratindstilling

Rattet kan indstilles både i højden og i længderetningen, så det sikres, at du får et komfortabelt greb om rattet og sidder i en komfortabel kørestilling.

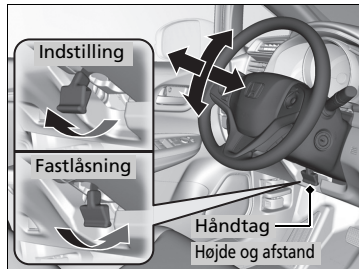

1. Træk op i håndtaget til indstilling af rattet.
  - Håndtaget til indstilling af rattet er placeret under ratstammen.
2. Rattet kan indstilles i højden og i længderetningen.
  - Kontrollér, at du kan se målerne og indikatorerne på instrumentpanelet.
3. Tryk håndtaget til indstilling af rattet ned for at fastlåse rattet i den ønskede position.
  - Kontrollér efter indstillingen, at rattet er fastlåst ved at bevæge det op og ned og frem og tilbage.

### ►► Ratindstilling

## ⚠ ADVARSEL

Indstilling af rattet under kørsel kan medføre, at du mister kontrollen over bilen med alvorlig personskade til følge i tilfælde af kollision.

Rattet må kun indstilles, når bilen holder stille.

## Indvendigt bakspejl

Bakspejlet skal indstilles, når du sidder i korrekt kørestilling.

### Bakspejl med dag- og natposition

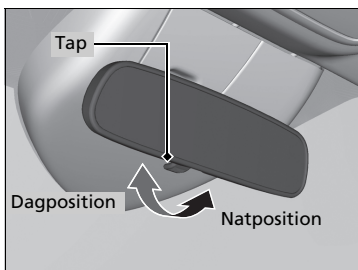

Vip tappen for at skifte position.

Natpositionen medvirker til at reducere blændingen fra lygter på bagfra kommende køretøjer om natten.

### Indstilling af spejle

Kontrollér, at de indvendige og udvendige spejle er rene og korrekt indstillet.

Foretag alle indstillinger, inden du begynder at køre.

➤ **Forsæder** S. 187

## Elsidespejle

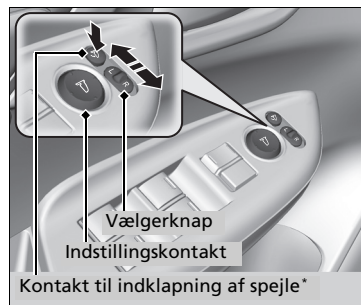

Sidespejlene kan indstilles, når tændingskontakten er i positionen TIL \*1.

### ■ Indstilling af sidespejle

**L/R vælgerknap:** Vælg venstre eller højre sidespejl. Efter indstilling af sidespejlet skal kontakten sættes tilbage i midterposition.

**Kontakt til indstilling af sidespejl:** Tryk på kontakten for at bevæge sidespejlet til venstre, højre, op eller ned.

### ■ Sidespejle med indklapningsfunktion\*

Tryk på kontakten til indklapning af spejle for at klappe sidespejlene ind og ud.

\*1 : Modeller med nøglefrit adgangssystem har en **ENGINE START/STOP** knap i stedet for en tændingskontakt.

\* Ikke tilgængelig på alle modeller

## Forsæder

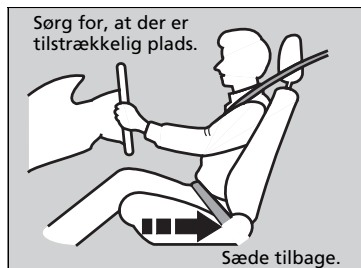

Indstil førersædet så langt tilbage som muligt, samtidig med at du har fuld kontrol over bilen. Du skal kunne sidde oprejst og godt tilbage i sædet, du skal kunne træde på pedalerne uden at være nødt til at læne dig forover, og du skal kunne nå rattet, så det føles behageligt at køre. Passagersædet skal indstilles på samme måde, så det er så langt væk fra den forreste airbag i instrumentbrættet som muligt.

## Indstilling af sædet

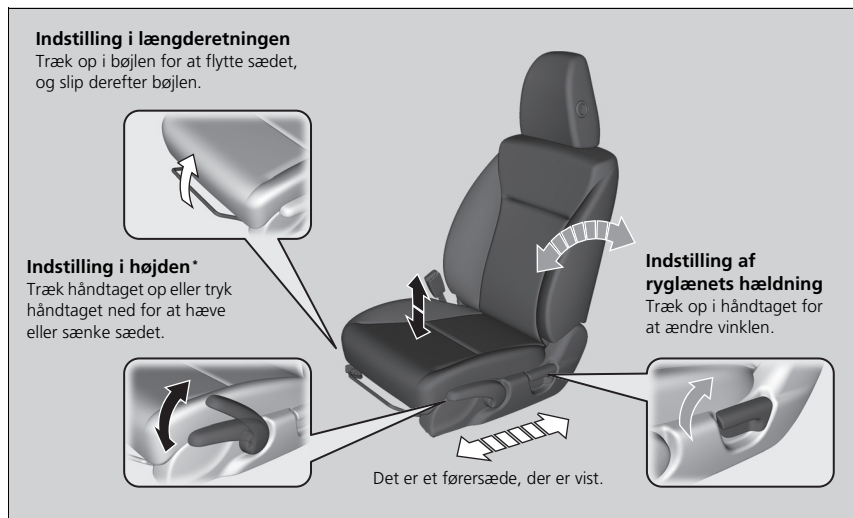

\* Ikke tilgængelig på alle modeller

## Indstilling af sæder

### ⚠ ADVARSEL

At sidde for tæt på en airbag kan medføre alvorlig personskade eller dødsfald, hvis airbaggen udløses.

Sid altid så langt væk fra de forreste airbags som muligt, samtidig med at du har kontrol over bilen.

Ud over at indstille sædet kan du også indstille rattet op og ned og frem og tilbage. Sørg for, at der er mindst 25 cm mellem midten af rattet og brystkassen.

Indstilling af sædet skal altid foretages før kørslen.

Når sædet er indstillet korrekt, skal det rokkes frem og tilbage for at sikre, at det er fastlåst.

## ■ Indstilling af ryglæn

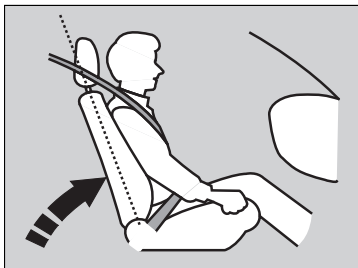

Førersædets ryglæn skal indstilles til en behagelig, opretstående position, og der skal være tilstrækkelig afstand mellem din brystkasse og airbagdækslet midt på rattet.

Forsædepassageren skal også indstille sit ryglæn til en behagelig, opretstående position.

Hvis ryglænet hælder så meget bagud, at skulderdelen af trepunktsselen ikke længere hviler mod passagerens brystkasse, nedsættes selens beskyttende egenskaber. Det øger også risikoen for at glide ud af selen ved kollision med alvorlig personskade til følge. Jo mere ryglænet hælder bagud, jo større er risikoen for personskade.

## ▣ Indstilling af ryglæn

### ⚠ ADVARSEL

Hvis ryglænet hælder for meget bagud, kan det medføre alvorlig personskade eller dødsfald i tilfælde af kollision.

Indstil ryglænet til en opretstående position, og sæt dig godt tilbage i sædet.

Undlad at have en pude eller andet mellem ryglænet og din ryg.

Dette kan medføre, at sikkerhedsselen eller airbaggen ikke fungerer korrekt.

Hvis du ikke kan komme langt nok væk fra rattet og stadig nå instrumenter, kontakter og betjeningsanordninger, anbefales du at undersøge, om der findes ekstraudstyr, som kan hjælpe dig.

## Justering af forsædernes hældning

Når forsæderyglænene lægges ned, indtil de er på niveau med bagsædehynderne, giver det et stort polstret område, som kan (og kun bør) anvendes, når bilen holder stille.

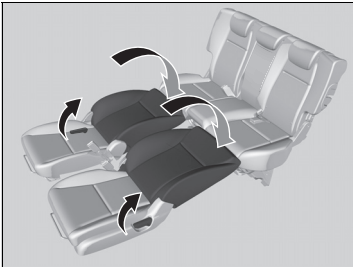

1. Afmonter nakkestøtterne på forsæderne ved at trykke på udløserknappen.  
▶ Læg nakkestøtterne i bagagerummet.
2. Skub forsæderne så langt frem som muligt.
3. Mens du trækker i håndtaget til indstilling af ryglænets hældning, skal du dreje ryglænet bagud, indtil det er på niveau med bagsædehynden.
4. Skub forsædet tilbage, indtil det rører bagsædet.
5. Frigør den aftagelige selelås fra forankringen, og pak sikkerhedsselen til bagsædets midterplads væk.  
 ▶ **Sikkerhedssele med aftagelig selelås**  
S. 45
6. Justér bagsæderyglænet til den ønskede position.

For at sætte forsæderne og sikkerhedsselen til bagsædets midterplads tilbage i deres oprindelige positioner skal denne procedure udføres i omvendt rækkefølge.

Når du sætter et sæderyglæn tilbage i lodret position, skal du holde fast i sæderyglænet, så bevægelsen ikke sker for hurtigt.

## Justering af forsædernes hældning

Begge forsæder skal sættes tilbage i deres normale lodrette position, og nakkestøtterne skal genmonteres og justeres korrekt før kørsel.

▶ **Af- og påmontering af nakkestøtter** S. 196

## Bagsæder

### ■ Indstilling af bagsæderyglæn

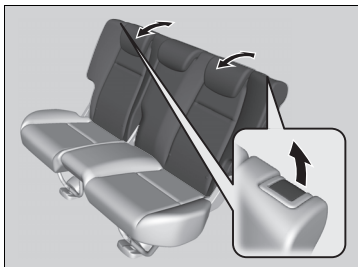

Træk i håndtaget til højre for at ændre vinklen af højre halvdel af ryglænet, og træk i det til venstre for venstre halvdel.

## Nedklapning af bagsæder

Bagsæderne kan klappes ned hver for sig for at give ekstra bagageplads.

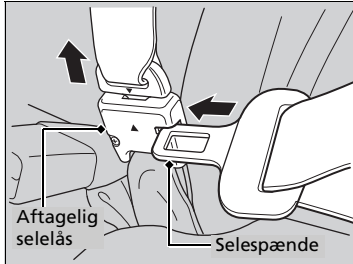

### ■ Sådan klappes sædet ned

1. Gem først den midterste sikkerhedssele af vejen. Indsæt selespændet i åbningen på siden af seleslåsen.
2. Træk sikkerhedsselen ind i holderen i loftet.
  - **Sikkerhedssele med aftagelig seleslås**  
S. 45
3. Skub nakkestøtten helt ned.
4. Træk i udløserhåndtaget, og klap ryglænet ned.

For at flytte sædet tilbage til dets oprindelige position skal du trække sæderyglænet op til lodret position.

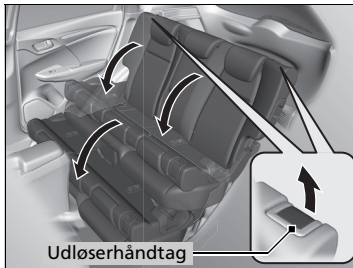

## » Nedklapning af bagsæder

**Kontrollér, at alle genstande i bagagerummet eller genstande, der stikker ind på bagsædet, er fastgjort korrekt. Løse genstande kan blive slynget fremad i bilen ved hård opbremsning.**

Fjern eventuelle genstande fra bagsædehynden og gulvet, før du klapper bagsædet ned.

Ryglænet fastlåses ved at skubbe det bagud, indtil det låser.

Kontrollér, at sæderyggen, nakkestøtterne og sædehynderne er låst forsvarligt på plads igen før kørsel. Kontrollér også, at alle seler på bagsæderne er placeret foran ryglænet, og at selen på bagsædets midterplads anbringes i holderåbningen igen.



## ■ Opklapning af bagsæder

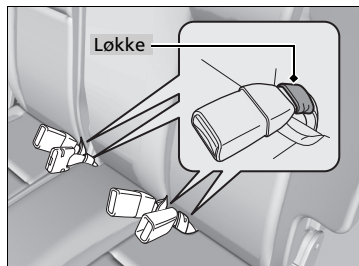

Løft venstre og højre sædehynde op hver for sig for at give plads til bagage.

### ■ Løft af sædehynden

1. Sørg for, at sikkerhedsselelernes låse befinder sig i løkkerne på sædet.
2. Træk bagsædehynden op.
3. Vip sædebenet ned, samtidig med at sædehynden skubbes helt mod ryglænet for at låse den.

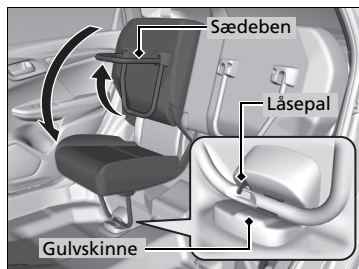
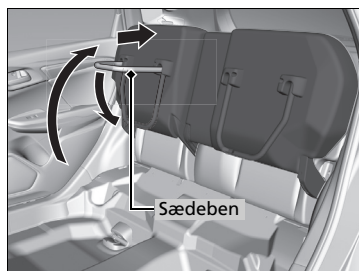

### ■ Sæt sædet tilbage i den oprindelige position

1. Hold sædehynden lodret, og træk sædestøtten helt op.
  - Sædehynden kan pludselig falde ned, når du trækker sædestøtten op.
2. Læg sædehynden langsomt ned, og sæt sædestøtterne på gulvskinnen.
  - En låsepal kommer ud, når sædet er anbragt rigtigt.

## ► Opklapning af bagsæder

Når bagsædet er klappet op eller sat tilbage i den oprindelige position, skal det sikres, at sædet er låst forsvarligt på plads ved at rykke det frem og tilbage.

Kontrollér, om der er genstande på sædet, før sædehynden trækkes op. Kontrollér, om der er forhindringer omkring gulvskinnen, før du sætter sædet tilbage i den oprindelige position.

## Nakkestøtter

Bilen er udstyret med nakkestøtter på alle siddepladser.

### Indstilling af nakkestøtte på forsæde



Nakkestøtter beskytter bedst mod piskesmæld og anden personskaade i tilfælde af kollision, når passagerens bagehoved hviler midt på nakkestøtten. Den øverste del af passagerens øre bør flugte med midten af nakkestøtten.

Nakkestøtterne på forsæderne kan også vippes for at justere positionen korrekt.

### Indstilling af nakkestøtte på forsæde

#### ⚠ ADVARSEL

Forkert indstilling af nakkestøtterne nedsætter deres evne til at give støtte og øger risikoen for alvorlig personskaade i tilfælde af kollision.

Kontrollér, at nakkestøtterne er korrekt monteret og indstillet før kørslen.

For at nakkestøtterne kan fungere korrekt:

- Undlad at hænge genstande på nakkestøtterne eller omkring nakkestøtternes ben.
- Undlad at placere genstande mellem en passager og ryglænet.
- Kontrollér, at alle nakkestøtterne er monteret korrekt.

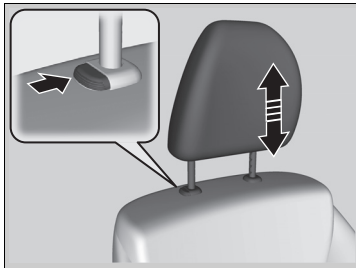

**Sådan flyttes en nakkestøtte opad:**

Træk nakkestøtten opad.

**Sådan flyttes en nakkestøtte nedad:**

Skub nakkestøtten nedad, samtidig med at du trykker på udløserknappen.

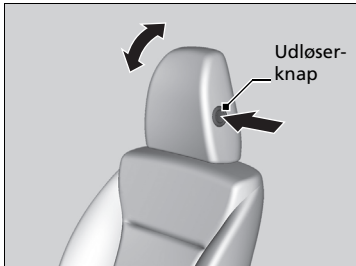

**Sådan vippes en nakkestøtte:** Drej den, mens du trykker på udløserknappen.

## ■ Regulering af nakkestøtten på bagsædet

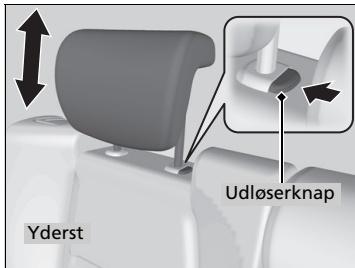

Passagerer, der sidder på bagsædet, skal justere højden på deres nakkestøtte til en korrekt position, før bilen begynder at køre.

### Sådan flyttes en nakkestøtte opad:

Træk nakkestøtten opad.

### Sådan flyttes en nakkestøtte nedad:

Skub nakkestøtten nedad, samtidig med at du trykker på udløserknappen.

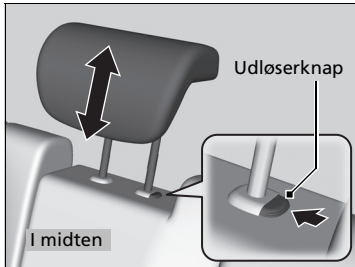

## ▣ Regulering af nakkestøtten på bagsædet

Når du bruger nakkestøtten på bagsædet, skal du trække den op til den højeste position. Du må ikke bruge den i en lavere position.

## ■ Af- og påmontering af nakkestøtter

Nakkestøtterne kan afmonteres ved rengøring eller reparation.

### Sådan afmonteres en nakkestøtte:

Træk nakkestøtten så langt op, som den kan komme. Tryk derefter på udløserknappen, og træk nakkestøtten op og ud.

### Sådan genmonteres en nakkestøtte:

Sæt nakkestøttens ben tilbage i hullerne, og regulér derefter nakkestøtten i højden, samtidig med at du trykker på udløserknappen. Prøv at trække nakkestøtten op for at sikre, at den er fastlåst.

## ▣ Af- og påmontering af nakkestøtter

### ⚠ ADVARSEL

Det kan medføre alvorlig personskade i tilfælde af kollision, hvis nakkestøtterne ikke er korrekt monteret.

Sørg altid for, at nakkestøtterne er monteret før kørslen.

## Oprethold en korrekt siddestilling

Når alle passagererne har indstillet deres sæde og nakkestøtte og spændt deres sikkerhedssele, er det meget vigtigt at sidde oprejst, godt tilbage i sædet og med fødderne i gulvet, indtil bilen holder stille, og motoren er slukket.

En forkert siddestilling kan øge risikoen for personskade i tilfælde af kollision. Hvis en passager f.eks. synker sammen i sædet, ligger ned, sidder sidelæns, læner sig forover, bagover eller til siden eller sætter fødderne op, øges risikoen for personskade betydeligt i tilfælde af kollision.

Endvidere kan en forsædepassager i en forkert siddestilling blive alvorligt kvæstet eller omkomme i tilfælde af kollision, hvis vedkommende rammer dele i kabinen eller bliver ramt af en udløst airbag.

### ⓘ Oprethold en korrekt siddestilling

#### ADVARSEL

En forkert siddestilling kan medføre alvorlig personskade eller dødsfald i tilfælde af kollision.

Sid altid oprejst, godt tilbage i sædet og med fødderne i gulvet.

## Armlæn \*

### ■ Brug af armlæn på forsæde

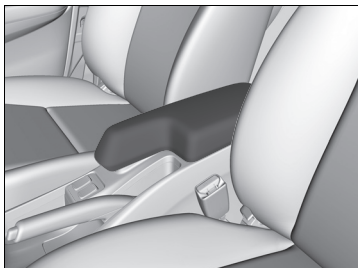

Låget til midterkonsollen kan anvendes som armlæn.

## Interiørlys

### Kontakt til interiørlys

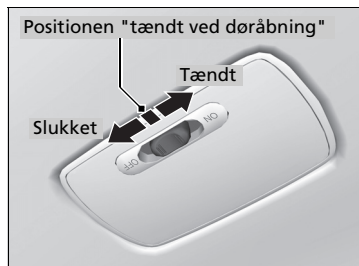

#### ■ ON

Interiørlyset tændes, uanset om dørene er åbne eller lukkede.

#### ■ Tændt ved døråbning

Interiørlyset tændes i følgende situationer:

- Når en af dørene åbnes.
- Når førerdøren låses op.

#### Modeller uden nøglefrit adgangssystem

- Når nøglen tages ud af tændingskontakten.

#### Modeller med nøglefrit adgangssystem

- Når strømtilstanden er i KØRETØJ FRA (LÅST).

#### ■ OFF

Interiørlyset forbliver slukket, uanset om dørene er åbne eller lukkede.

### ⌘ Kontakt til interiørlys

I positionen "tændt ved døråbning" dæmpes og slukkes interiørlyset ca. 30 sekunder, efter at dørene lukkes.

Lyset slukker efter 30 sekunder i følgende situationer:

- Når du låser førerdøren op, men ikke åbner den.

#### Modeller uden nøglefrit adgangssystem

- Når du tager nøglen ud af tændingskontakten, men ikke åbner døren.

#### Modeller med nøglefrit adgangssystem

- Når du indstiller strømtilstanden til KØRETØJ FRA (LÅST), men ikke åbner en dør.

Interiørlyset slukkes med det samme i følgende situationer:

- Når du låser førerdøren.
- Når du drejer tændingskontakten til positionen TIL <sup>\*1</sup>.

#### Modeller uden nøglefrit adgangssystem

- Når du lukker førerdøren med nøglen i tændingskontakten.

#### Modeller med nøglefrit adgangssystem

- Når du lukker døren i førersiden i strømtilstanden TILBEHØR.

Hvis du lader en af dørene stå åben i tilstanden KØRETØJ FRA (LÅST), eller nøglen ikke sidder i tændingskontakten, slukker interiørlyset efter ca. 15 minutter.

\*1: Modeller med nøglefrit adgangssystem har en **ENGINE START/STOP** knap i stedet for en tændingskontakt.



## Læselamper

Modeller med lydanlæg med standarddisplay

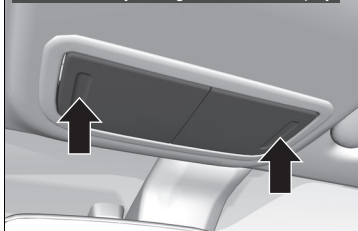

Modeller med lydanlæg med farvedisplay

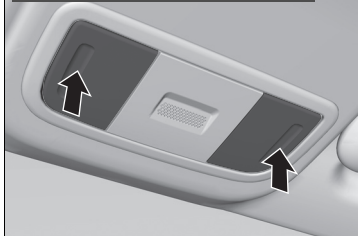

Læselamperne kan tændes og slukkes ved at trykke på lampelinserne.

## ■ Bagagerumslys

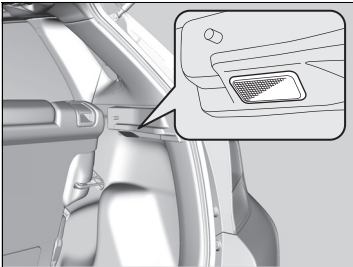

Lyset tændes, når du åbner bagklappen, og slukkes, når den lukkes.

## Interiør-komfortfaciliteter

### ■ Handskerum

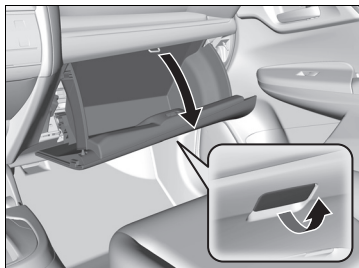

Træk i håndtaget for at åbne handskerummet.

### ■ Midterkonsol\*

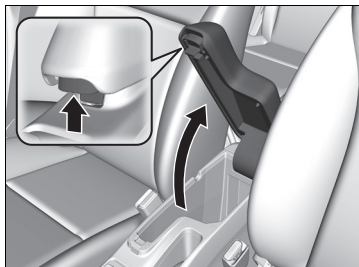

Træk i håndtaget for at åbne midterkonsollen.

### ☒ Handskerum

## ⚠ ADVARSEL

Et åbent handskerum kan forårsage alvorlig personskade i tilfælde af kollision, selv om forsædepassageren har sikkerhedssele på.

Hold altid handskerummet lukket under kørsel.

## Kopholdere

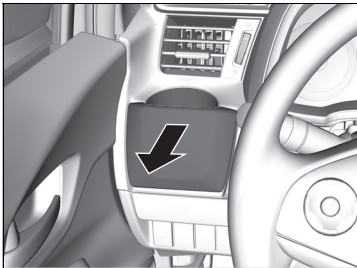

### ■ Kopholdere ved forsæde

Træk låget bagud for at benytte kopholderen i frontpanelet.

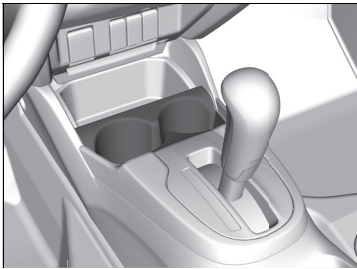

### Fordør

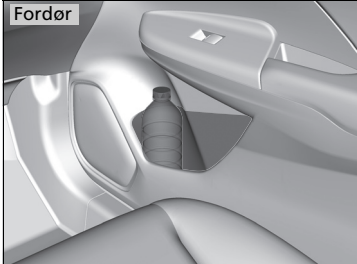

Der er en kopholder forrest i alle dørene.

## ☒ Kopholdere

### BEMÆRK / NOTE

Spildt væske kan beskadige indtræk, gulvmåtter og elektriske komponenter i kabinen.

Pas på, når du bruger kopholderne. Varm væske kan forårsage skoldning.

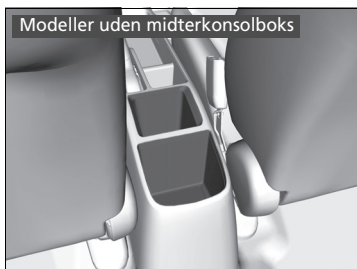

### ■ Kopholdere ved bagsæde

Der er en kopholder forrest i alle dørene.

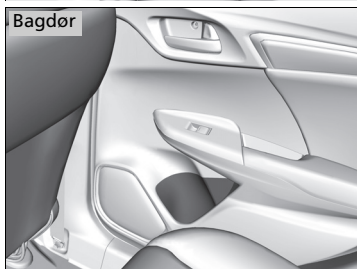

### ■ Boks i bagagerumsgulv

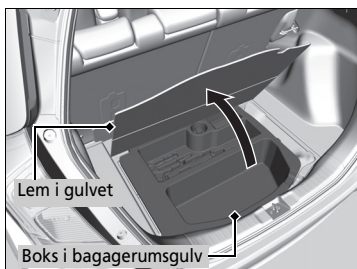

Træk op i lemmen i gulvet i bagagerummet.

## ■ Strømodtag til tilbehør

Strømodtaget til tilbehør kan anvendes, når tændingskontakten er i positionen TILBEHØR **I** eller i positionen TIL **II**\*1.

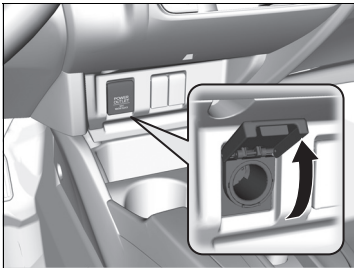

### ■ Strømodtag til tilbehør (konsolpanel)

Vip dækslet op for at få adgang.

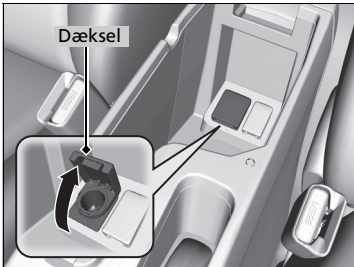

### ■ Strømodtag til tilbehør (midterkonsol)\*

Åbn låget til midterkonsollen, og vip dækslet op for at få adgang.

## » Strømodtag til tilbehør

### BEMÆRK / NOTE

Der må ikke indsættes en cigartænder i dette strømodtag. Dette kan overophede strømodtaget.

Strømodtaget til tilbehør er beregnet til at levere 12 V jævnstrøm til tilbehør, der er normeret til 180 W (15 A) eller mindre.

Undgå at aflade batteriet ved kun at bruge strømodtaget, når motoren kører.

\*1: Modeller med nøglefrit adgangssystem har en **ENGINE START/STOP** knap i stedet for en tændingskontakt.

\* Ikke tilgængelig på alle modeller

## ■ Jakkekrog



Der er en jakkekrog på det bageste håndgreb i førersiden. Træk ned i den for at bruge den.

## ■ Fastgørelsesforankringer

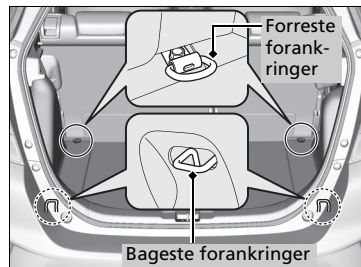

Fastgørelsesforankringerne i bagagerummets gulv kan anvendes til at montere et net til fastgørelse af genstande.

## ►► Jakkekrog

Jakkekrogen er ikke beregnet til store og tunge genstande.

## ■ Bagagerumsafdækning

Bagagerumsafdækningen kan afmonteres for at give dig mere plads til bagage.

### ■ Sådan afmonteres bagagerumsafdækningen

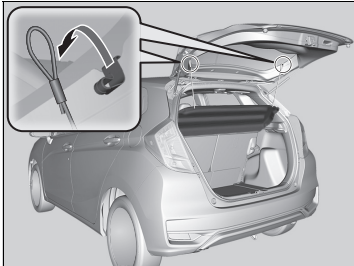

1. Åbn bagklappen.
2. Afmonter stroppen i begge sider af bagklappen.

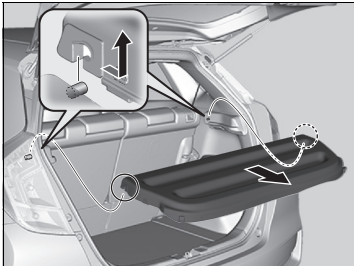

3. Frigør støttetængerne, og afmonter derefter bagagerumsafdækningen.

Udfør denne procedure i omvendt rækkefølge for at montere bagagerumsafdækningen.

Når bagagerumsafdækningen er monteret igen, skal du sørge for, at den er fastlåst korrekt.

## ▣ Bagagerumsafdækning

Anbring ikke genstande oven på bagagerumsafdækningen, og undlad at stable genstande højere end toppen af bagsædet. De kan blokere for dit udsyn og blive kastet rundt i bilen ved en kollision eller en pludselig opbremsning.

Undlad at trykke for hårdt på afdækningen, f.eks. ved at læne dig på den for at tage en genstand ud.



## ■ Sædevarmere\*



Tændingskontakten skal være i positionen TIL \*1 for at kunne benytte sædevarmerne. Indstillingen **HI** opvarmer sæderne hurtigere end indstillingen **LO**.

I indstillingen **HI** skiftevis tændes og slukkes varmeren.

- Den tilhørende indikator lyser, når sædevarmeren er aktiveret. Tryk kortvarigt på knappen på den modsatte side for at slukke for sædevarmeren. Indikatoren slukkes. Når sædet når en behagelig temperatur, vælges indstillingen **LO** for at holde sædet varmt.

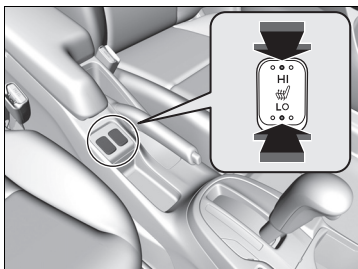

## ▣ Sædevarmere\*

### ▲ ADVARSEL

Brug af sædevarmere kan medføre forbrænding.

Personer med nedsat temperaturfølsomhed (f.eks. diabetikere, personer med beskadiget nervesystem eller lammelse) eller følsom hud bør ikke bruge sædevarmere.

Brug ikke sædevarmerne (ikke engang i indstillingen **LO**), når motoren er slukket. Dette kan dræne batteriet og gøre det svært at starte motoren.

I indstillingen **LO** kan varmeren køre kontinuerligt og slukkes ikke automatisk.

\*1: Modeller med nøglefrit adgangssystem har en **ENGINE START/STOP** knap i stedet for en tændingskontakt.

\* Ikke tilgængelig på alle modeller

## Brug af luftdyser, varmesystem og airconditionsystem

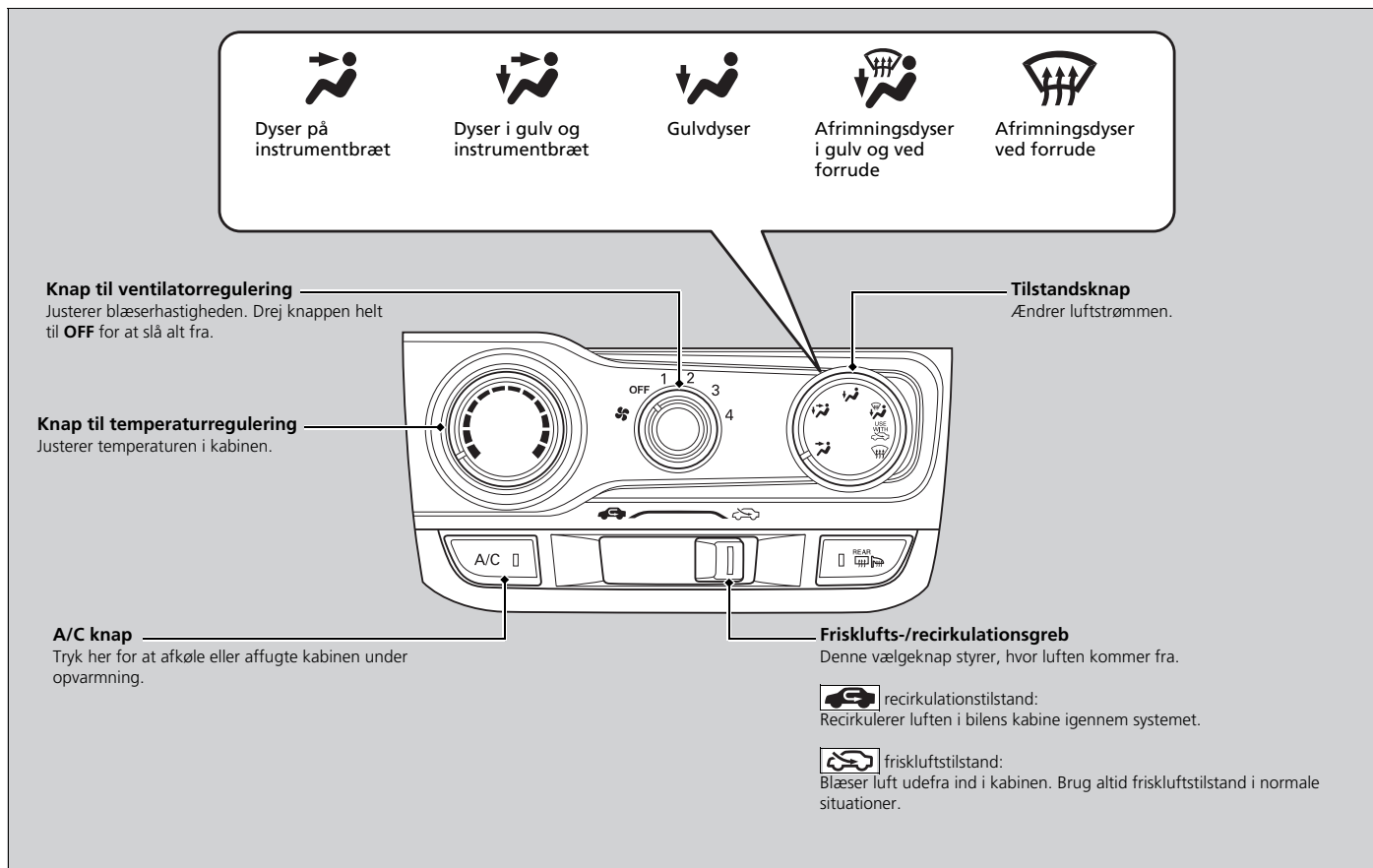



\* Ikke tilgængelig på alle modeller

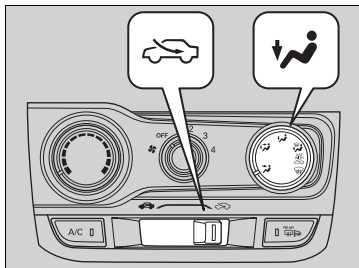

## ■ Opvarmning



Varmeren bruger varme fra motorkølevæsken til at opvarme luften.



1. Justér blæserhastigheden vha. knappen til ventilatorregulering.
2. Vælg  og .
3. Indstil temperaturen vha. knappen til temperaturregulering.

## ■ Hurtig opvarmning af kabinen

1. Indstil ventilatoren til maksimal hastighed.
2. Vælg .
3. Indstil temperaturen til maksimal varme.
4. Vælg .

## ■ Affugtning af kabinen

Ved brug i kombination med varmeapparatet gør airconditionssystemet kabinen varm og tør og kan forhindre ruderne i at dugge til.

1. Tænd for ventilatoren.
2. Tryk på **A/C** knappen for at tænde airconditionssystemet.
3. Vælg  og . Justér temperaturen efter behag.

## ► Hurtig opvarmning af kabinen

Skift til friskluftstilstand, lige så snart kabinen bliver varm nok. Vinduerne dugger muligvis, hvis recirkulationstilstand holdes aktiveret.

## Køling

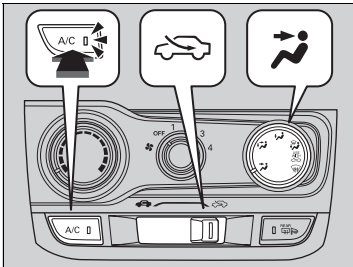

1. Justér blæserhastigheden vha. knappen til ventilatorregulering.
2. Vælg og .
3. Indstil temperaturen vha. knappen til temperaturregulering.
4. Tryk på **A/C** knappen (indikator tændt).

### ■ Hurtig køling af kabinen

1. Indstil ventilatoren til maksimal hastighed.
2. Vælg .
3. Indstil temperaturen til maksimal køling.
4. Tryk på **A/C** knappen (indikator tændt).
5. Vælg .

### ►► Hurtig køling af kabinen



Hvis der er meget varmt i kabinen, kan du køle den hurtigere ned ved at åbne ruderne delvist.

Under automatisk tomgangsstop slukkes airconditionssystemet. Tryk på afbryderknappen til automatisk tomgangsstop, så det automatiske tomgangsstopssystem deaktiveres, og airconditionssystemet kan vedblive med at være tændt.

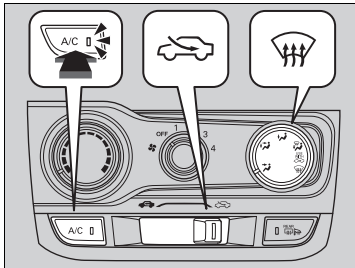

► **Automatisk tomgangsstopssystem TIL/FRA**  
S. 411, 416

## ■ Afrimning af forrude og sideruder



1. Indstil ventilatoren til høj hastighed.
2. Vælg .
3. Vælg .
4. Tryk på **A/C** knappen (indikator tændt).

### ■ Sådan afrimes ruderne hurtigt

1. Indstil ventilatoren til maksimal hastighed.
2. Vælg .
3. Tryk på **A/C** knappen (indikator tændt).
4. Vælg .
5. Indstil temperaturen til maksimal varme.

## ►► Afrimning af forrude og sideruder

### Kontrollér for din sikkerheds skyld, at du har godt udsyn gennem alle ruder før kørslen.

Indstil ikke temperaturen i nærheden af laveste eller højeste grænse.

Når kold luft rammer forruden, kan ydersiden af forruden dugge til.

Hvis sideruderne dugger til, skal du indstille dyserne, så luften rammer sideruderne.

### Modeller med trinløst variabel transmission

Hvis  vælges, når ventilatoren kører, starter motoren, når automatisk tomgangsstop er aktiveret.

### Modeller med manuel gearkasse

For at afrime forruden, når automatisk tomgangsstop er aktiveret, skal motoren genstartes på følgende måde:

1. Kontrollér, at gearvælgeren er i positionen **N**.
2. Træd koblingspedalen helt ned.
3. Vælg .

## ►► Sådan afrimes ruderne hurtigt

Efter afrimning af ruderne skiftes der til friskluftstilstand.

Hvis systemet forbliver i recirkulationstilstand, kan vinduerne dugge til pga. luftfugtigheden. Dette hæmmer udsynet.

## Brug af automatisk klimaanlæg

Det automatiske klimaanlæg opretholder den valgte kabinetemperatur. Det vælger også automatisk den rette kombination af varm og afkølet luft, der hurtigst muligt hæver eller sænker kabinetemperaturen til den ønskede temperatur.

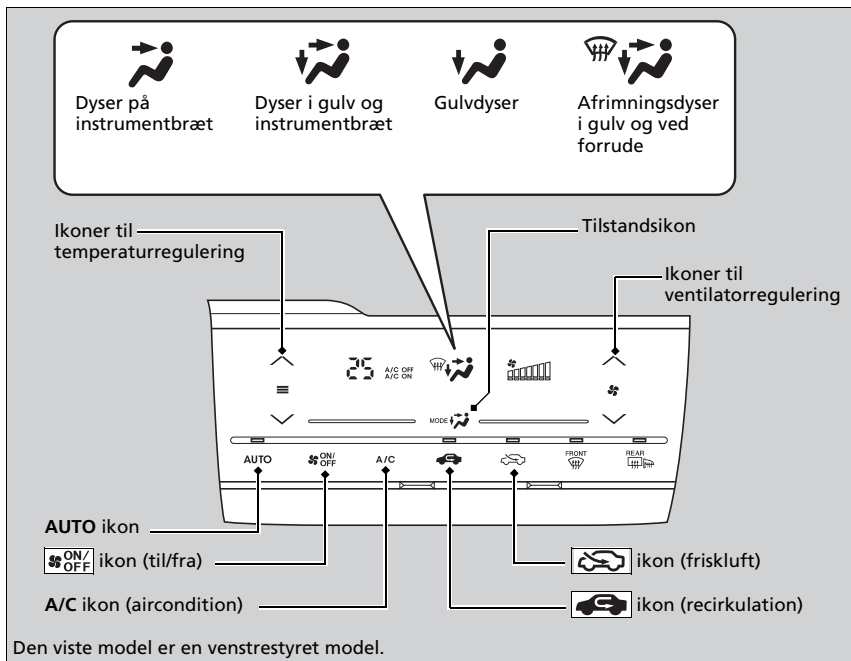

Brug systemet, når motoren kører.

1. Vælg **AUTO** ikonet.
2. Indstil den ønskede temperatur vha. temperaturreguleringssikonerne.
3. Vælg  ikonet for at annullere.

\* Ikke tilgængelig på alle modeller

### Brug af automatisk klimaanlæg

Hvis der vælges et ikon, mens klimaanlægget er i automatisk tilstand, har den funktion, der er tilknyttet det ikon, der blev valgt, førstprioritet. Indikatoren **AUTO** slukkes, men funktioner, der ikke er tilknyttet det ikon, der blev valgt, vil blive styret automatisk.

For at forhindre kold luft udefra i at blæse ind i kabinen starter ventilatoren muligvis ikke med det samme, når **AUTO** ikonet vælges.



Hvis der er meget varmt i kabinen, kan du køle den hurtigere ned ved at åbne ruderne delvist, sætte systemet i automatisk tilstand og vælge en lav temperaturindstilling. Skift fra friskluftstilstand til recirkulationstilstand, indtil temperaturen er faldet tilstrækkeligt.

Når du indstiller temperaturen til laveste eller højeste grænse, vises **Lo** eller **Hi** på displayet.

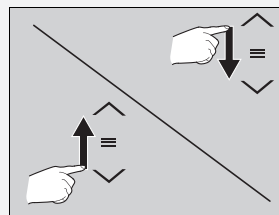
Du kan hæve eller sænke temperaturen eller den indstillede blæserhastighed ved at berøre et af reguleringssikonerne.



### ■ Skift mellem recirkulations- og friskluftstilstand

Vælg  ikonet eller  ikonet for at skifte tilstand alt efter miljømæssige forhold.

 Recirkulationstilstand (indikator tændt): Recirkulerer luften i bilens kabine igennem systemet igen.

 Friskluftstilstand (indikator tændt): Blæser luft udefra ind i kabinen. Brug altid friskluftstilstand i normale situationer.

### ►► Brug af automatisk klima anlæg

Klima anlægget tændes og slukkes ved at vælge  ikonet. Når klima anlægget tændes, vender det tilbage til de forrige indstillinger.

Under automatisk tomgangsstop slukkes airconditionssystemet.

Klima anlægget kan også blive slukket ved kørsel op ad en skråning.

## Afrimning af forrude og sideruder

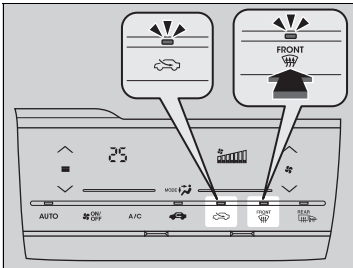

Vælg  ikonet for at tænde airconditionsystemet og automatisk skifte til friskluftstilstand.

Vælg  ikonet igen for at slukke airconditionsystemet, hvorefter der vendes tilbage til de forrige indstillinger.

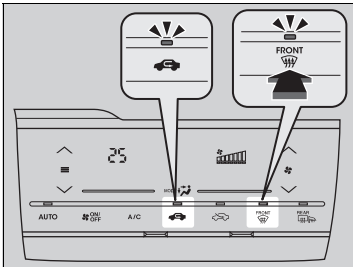

### ■ Sådan afrimes ruderne hurtigt

1. Vælg  ikonet.
2. Vælg  ikonet.

## » Afrimning af forrude og sideruder

**Kontrollér for din sikkerheds skyld, at du har godt udsyn gennem alle ruder før kørslen.**

Indstil ikke temperaturen i nærheden af laveste eller højeste grænse.

Når kold luft rammer forruden, kan ydersiden af forruden dugge til.

Hvis sideruderne dugger til, skal du indstille dyserne, så luften rammer sideruderne.

### Modeller med trinløst variabel transmission

Hvis du vælger , genstarter motoren automatisk under automatisk tomgangsstop.

### Modeller med manuel gearkasse

For at afrime forruden, når automatisk tomgangsstop er aktiveret, skal motoren genstartes på følgende måde:

1. Kontrollér, at gearvælgeren er i positionen **N**.
2. Træd koblingspedalen helt ned.
3. Vælg  ikonet.

## » Sådan afrimes ruderne hurtigt

Efter afrimning af ruderne skiftes der til friskluftstilstand. Hvis systemet forbliver i recirkulationstilstand, kan vinduerne dugge til pga. luftfugtigheden. Dette hæmmer udsynet.





## ■ Sådan slås bippet for den berøringfølsomme skærm til og fra

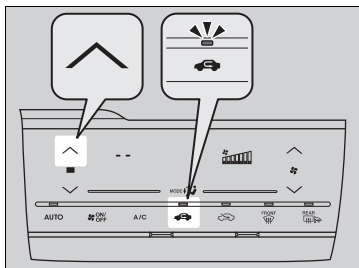
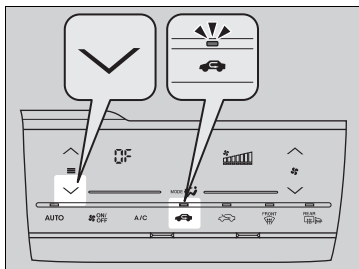

Der lyder et bip, når klima anlægget betjenes på den berøringfølsomme skærm. Dette bip kan slås til og fra.



### Sådan slås bippet fra:

1. Indstil strømtilstanden til TIL.
2. Tryk på  på temperaturreguleringsikonet fem gange, mens du trykker på og holder  inde.
3. Slip , efter at -- blinker fem gange og OF vises.

### Sådan slås bippet til:

1. Indstil strømtilstanden til TIL.
2. Tryk på  på temperaturreguleringsikonet fem gange, mens du trykker på og holder  inde.
3. Slip , efter at OF blinker fem gange og -- vises.

## ►► Sådan slås bippet for den berøringfølsomme skærm til og fra

Hvis du berører andre ikoner under denne procedure, lykkes indstillingen muligvis ikke. Hvis det sker, skal du, når du har indstillet strømtilstanden til KØRETØJ FRA (LÅST), gennemgå proceduren igen.

## Indstilling af berøringsskærmens følsomhed

Du kan indstille berøringsskærmens følsomhed til høj, normal eller lav.

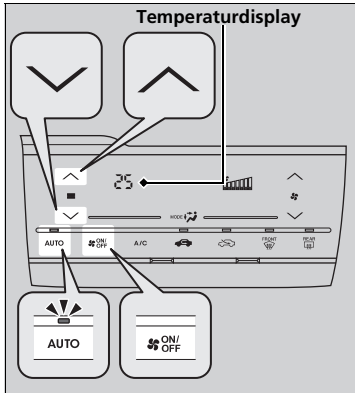

1. Indstil strømtilstanden til TIL.
2. Tryk på **AUTO** ikonet, og hold det nede, og tryk derefter på følgende ikoner fem gange for at indstille niveauet.
  - : Høj (**Hi**)\*1.
    - Den tidligere indstilling blinker fem gange, og **Hi** vises på temperaturdisplayet.
  - : Normal (--)
    - Den tidligere indstilling blinker fem gange, og -- vises på temperaturdisplayet.
  - : Lav (**Lo**)
    - Den tidligere indstilling blinker fem gange, og **Lo** vises på temperaturdisplayet.
3. Slip **AUTO** ikonet.

## Indstilling af berøringsskærmens følsomhed

Hvis du berører andre ikoner under denne procedure, lykkes indstillingen muligvis ikke. Hvis det sker, skal du, når du har indstillet strømtilstanden til KØRETØJ FRA (LÅST), gennemgå proceduren igen.

\*1: Standardindstilling

## Sensorer til automatiske klima anlæg

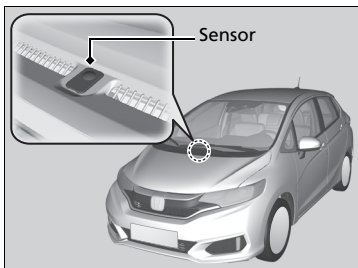

Det automatiske klima anlæg er udstyret med sensorer. Undlad at overdække dem, og pas på ikke at spilde væske på dem.

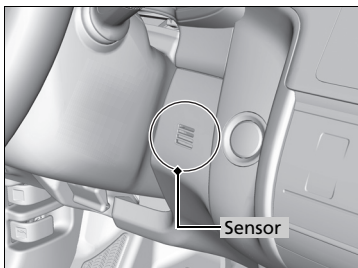

# Funktioner

Dette kapitel beskriver, hvordan de teknologiske funktioner betjenes.

<b>Lydanlæg</b>	
Om lydanlægget .....	220
USB-port(e) .....	221
HDMI™-port* .....	222
AUX-indgang* .....	222
Tyverisikring af lydanlæg .....	223
Audioantenne .....	224
Fjernbetjeningsknapper til lydanlægget ...	225
<b>Modeller med lydanlæg med farvedisplay</b>	
<b>Grundlæggende om betjening af lydanlægget</b> .....	227
Audio-/informationsskærm .....	228
Regulering af lyd .....	232
Indstilling af display .....	233
Afspilning af AM/FM-radio .....	234

Afspilning af DAB-radio* .....	241
Afspilning af cd .....	245
Afspilning af en iPod .....	248
Afspilning af en USB-nøgle .....	251
Afspilning af <i>Bluetooth</i> ®-lyd .....	254
<b>Modeller med lydanlæg med standarddisplay</b>	
<b>Grundlæggende om betjening af lydanlægget</b> .....	257
Audio-/informationsskærm .....	258
Regulering af lyd .....	274
Indstilling af display .....	275
Afspilning af AM/FM-radio .....	277
Afspilning af DAB-radio* .....	282
Afspilning af en cd .....	285
Afspilning af en iPod .....	288

Afspilning af en USB-nøgle .....	291
Afspilning af <i>Bluetooth</i> ®-lyd .....	294
Afspilning af en video med HDMI™ .....	296
Indbyggede apps .....	298
Tilslutning af smartphone .....	299
Wi-Fi-forbindelse .....	302
Siri® Eyes Free .....	304
<b>Fejlmeddelelser for lydanlæg</b> .....	305
<b>Generelle oplysninger om lydanlægget</b> .....	308
<b>Funktioner, der kan tilpasses</b> .....	313
<b>Modeller med lydanlæg med farvedisplay</b>	
<b>Håndfrit telefonsystem</b> .....	339
<b>Modeller med lydanlæg med standarddisplay</b>	
<b>Håndfrit telefonsystem</b> .....	362

\* Ikke tilgængelig på alle modeller

## Om lydanlægget

Lydanlægget har AM/FM-radio. Det kan også afspille audio-cd'er, WMA-/MP3-/AAC-filer, USB-nøgler samt iPod-, iPhone- og Bluetooth®-enheder.

Lydanlægget kan betjenes med knapperne og kontakterne på panelet, med fjernbetjeningsknapperne på rattet eller via ikonerne på berøringsskærmens interface\*.

### Om lydanlægget

Video-cd'er, dvd'er og 8 cm mini-cd'er understøttes ikke.

iPod, iPhone og iTunes er varemærker tilhørende Apple Inc.

#### Modeller med lydanlæg med standarddisplay

##### Betjening med tændingen slået fra

Når du har drejet tændingsnøglen til positionen LÅST **0**<sup>\*1</sup>, kan du benytte lydanlægget i op til 30 minutter pr. driftscyklus. Du kan dog fortsætte med at bruge lydanlægget, hvis batteriniveauet tillader det. Gentagen brug af denne funktion kan dræne batteriet for strøm.

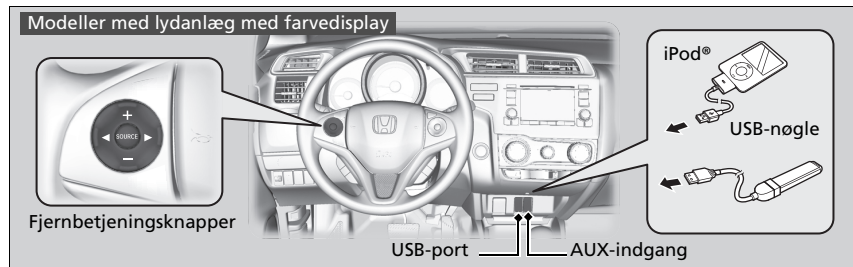
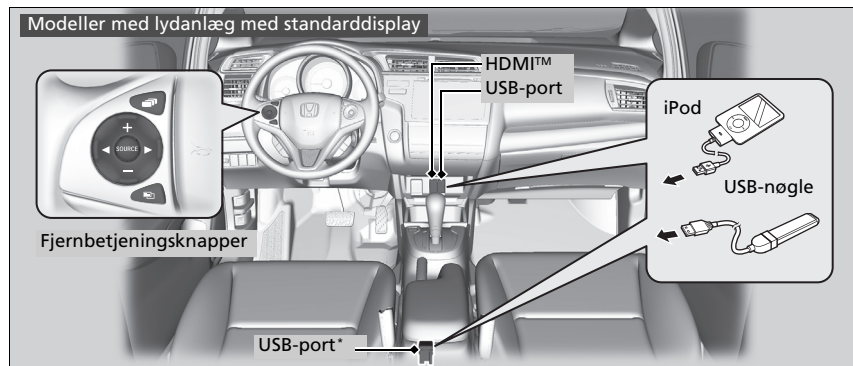

\*1: Modeller med nøglefrit adgangssystem har en **ENGINE START/STOP** knap i stedet for en tændingskontakt.

\* Ikke tilgængelig på alle modeller

## USB-port(e)

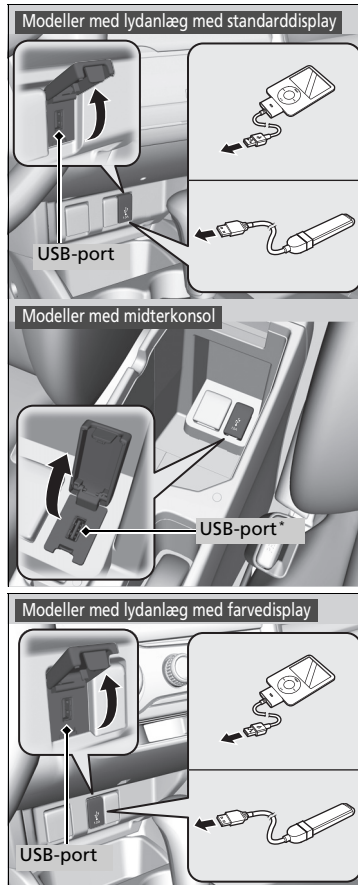

1. Åbn dækslet.
2. Indsæt iPod'ens USB-stik eller USB-nøglen i USB-porten.

### USB-port(e)

- Efterlad ikke en iPod eller en USB-nøgle i bilen. Direkte sollys og høje temperaturer kan beskadige dem.
- Vi anbefaler, at du bruger et forlænger kabel sammen med USB-porten.
- Tilslut ikke din iPod eller din USB-nøgle via en hub.
- Brug ikke enheder, såsom en kortlæser eller en harddisk, eftersom det kan beskadige enheden eller dine filer.
- Vi anbefaler, at du tager en sikkerhedskopi af dine data, før du benytter enheden i bilen.
- De viste meddelelser kan variere alt efter enhedsmodel og softwareversion.

Hvis lydanlægget ikke genkender din iPod, skal du prøve at tilslutte den igen et par gange eller genstarte enheden. Genstart ved at følge producentens anvisninger, der følger med iPod'en, eller gå ind på [www.apple.com/ipod](http://www.apple.com/ipod).

\* Ikke tilgængelig på alle modeller

## HDMI™-port\*

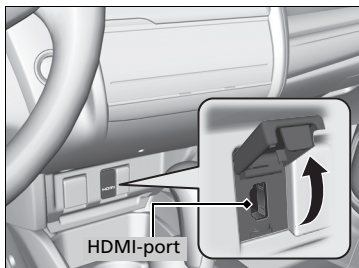

1. Åbn dækslet.
2. Indsæt HDMI™-kablet i HDMI™-porten.

### » HDMI™-port\*

- Efterlad ikke den HDMI™-tilsluttede enhed i bilen. Direkte sollys og høje temperaturer kan beskadige dem.
- Vi anbefaler, at du tager en sikkerhedskopi af dine data, før du benytter enheden i bilen.
- De viste meddelelser kan variere alt efter enhedsmodel og softwareversion.

Udtrykkene HDMI og HDMI High-Definition Multimedia Interface samt HDMI-logoet er varemærker eller registrerede varemærker tilhørende HDMI Licensing LLC i USA og i andre lande.

## AUX-indgang\*

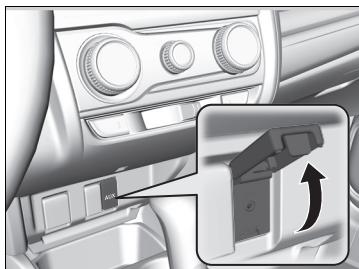

Brug AUX-indgangen til at tilslutte standardlydenheder.

1. Åbn **AUX**-dækslet.
2. Tilslut en standardlydenhed til AUX-indgangen vha. et stereo-ministik på 3,5 mm.
  - Lydanlægget skifter automatisk til AUX-tilstand.

### » AUX-indgang\*

Skift tilstand ved at trykke på en af audiofunktionsknapperne. Du kommer tilbage til AUX-tilstand ved at trykke på **CD/AUX** knappen.

## Tyverisikring af lydanlæg

---

Lydanlægget deaktiveres, når der ikke er strøm, dvs. hvis batteriet er frakoblet eller afladet. Under visse omstændigheder kan systemet vise et skærbillede til indtastning af en adgangskode. Hvis det sker, skal du genaktivere lydanlægget.

### ■ Genaktivering af lydanlægget

1. Drej tændingskontakten til positionen TIL \*1.
2. Tænd lydanlægget.
3. Tryk på lydanlæggets tænd/sluk-knap, og hold den inde i mere end 2 sekunder.
  - ▶ Lydanlægget genaktiveres, når lydanlæggets styreenhed opretter forbindelse til bilens styreenhed. Hvis styreenheden ikke kan genkende lydenheden, skal du gå til en forhandler og få lydenheden kontrolleret.

\*1: Modeller med nøglefrit adgangssystem har en **ENGINE START/STOP** knap i stedet for en tændingskontakt.



## Audioantenne

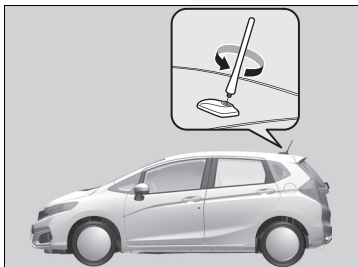

Bilen er udstyret med en aftagelig antenne bagest på taget.

### » Audioantenne

#### BEMÆRK / NOTE

Før bilen køres ind i en vasketunnel, afmonteres antennen ved at skrue den af med hånden. Det forhindrer, at antennen ødelægges af børsterne.

## Fjernbetjeningsknapper til lydanlægget

Gør det muligt at betjene lydanlægget under kørsel.

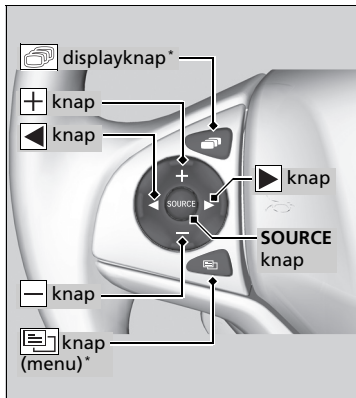

### SOURCE knap

Går gennem audiofunktionerne som følger:

**Modeller med lydanlæg med farvedisplay**

FM1→FM2→DAB1\*→DAB2\*→LW→MW→ CD→  
USB→iPod→Bluetooth®-lyd→AUX

**Modeller med lydanlæg med standarddisplay**

FM→LW→MW→DAB\*→CD→USB→iPod→  
Apps→Bluetooth®-lyd→AUX HDMI™

### ⊕ ⊖ knapper til regulering af lydstyrke

**Tryk på ⊕:** For at skrue op for lyden.

**Tryk på ⊖:** For at skrue ned for lyden.

### ◀ ▶ knapper

- Ved afspilning af radio

**Tryk på ▶:** For at vælge den næste forvalgte station.

**Tryk på ▶:** For at vælge den forrige forvalgte station.

**Tryk på og hold ▶:** For at vælge den næste kraftige station.

For at vælge den næste service (DAB\*).

**Tryk på og hold ▶:** For at vælge den forrige kraftige station.

For at vælge den forrige service (DAB\*).

- Ved afspilning af cd, iPod, USB-nøgle eller Bluetooth®-lyd

**Tryk på ▶:** For at gå videre til det næste nummer.

**Tryk på ▶:** For at gå tilbage til begyndelsen af det aktuelle nummer eller til det forrige nummer.

- Ved afspilning af cd eller USB-nøgle

**Tryk på og hold ▶:** For at gå videre til den næste mappe.

**Tryk på og hold ▶:** For at gå tilbage til den forrige mappe.

\* Ikke tilgængelig på alle modeller





### ☒ Fjernbetjeningsknapper til lydanlægget

Nogle tilstande vises kun, når en passende enhed eller et passende medie anvendes.

Afhængigt af den Bluetooth®-enhed, du tilslutter, vil det eventuelt ikke være muligt at betjene bestemte funktioner.

#### Modeller med lydanlæg med standarddisplay

##### **knap (menu) på rattet**

- Ved afspilning af radio  
**Tryk på :** For at få vist menupunkterne. Du kan vælge **Scan**, **Gem forindstilling** eller **Søg**.
- Ved afspilning af cd eller USB-nøgle  
**Tryk på :** For at få vist menupunkterne. Du kan vælge **Scan**, **Gentag** eller **Vilkårlig**.
- Ved afspilning af iPod  
**Tryk på :** For at få vist menupunkterne. Du kan vælge **Gentag** eller **Bland**.
- Ved afspilning af *Bluetooth*®-lyd  
**Tryk på :** For at få vist menupunkterne. Du kan vælge **Pause** eller **Afspil**.
- Ved afspilning af video  
**Tryk på :** For at få vist menupunkterne. Du kan vælge **Scan**, **Gentag**, **Vilkårlig** eller **Afspilning/Pause**.

##### **displayknap**

Går gennem displayene som følger:

**Navigation** \* → **Telefon** → **Audio**

#### ▶▶ Fjernbetjeningsknapper til lydanlægget

 knappen er kun tilgængelig, når audiofunktionen er FM, DAB\*, LW, MW, CD, USB, iPod eller *Bluetooth*®-lyd.

## Modeller med lydanlæg med farvedisplay

For at lydanlægget kan fungere skal tændingskontakten være i positionen TILBEHØR **I** eller TIL **II**.

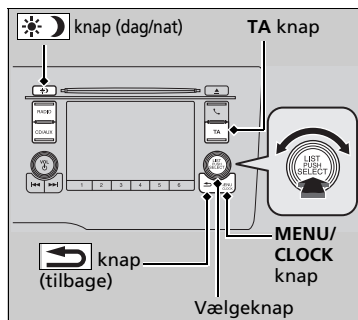

Brug vælgeknappen eller **MENU/CLOCK** knappen til at få adgang til visse audiofunktioner.

Tryk på kontakten for at skifte mellem normal og udvidet visning for visse funktioner.

**Vælgeknop:** Drej knappen til venstre eller højre for at rulle gennem de tilgængelige valgmuligheder.

Tryk på for at bekræfte dit valg.

**MENU/CLOCK knap:** Tryk her for at vælge en tilstand.

De tilgængelige tilstande omfatter baggrund, display, ur, sprogindstillinger, lydindstillinger, RDS-indstillinger samt afspilningstilstande. Afspilningstilstande kan også vælges fra "scan", "vilkårlig", "gentag" osv.

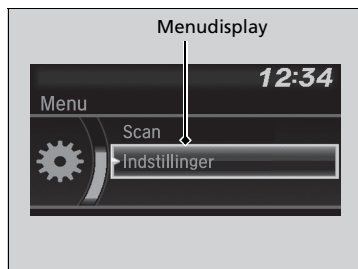

**knap (tilbage):** Tryk her for at gå tilbage til den forrige visning.

**TA knap:** Tryk her for at vælge trafikmeldingstilstand.

**knap (dag/nat):** Tryk her for at ændre lysstyrken på audio-/informationskærmen.

Tryk på , og justér derefter lysstyrken vha. .

- ▶ Hver gang du trykker på , skiftes der mellem dagtilstand, nattilstand og **OFF**-tilstand.

## Grundlæggende om betjening af lydanlægget

Disse visninger bruges til at illustrere, hvordan vælgeknappen betjenes.

Drej på for at vælge.

Tryk på for at vælge.

Lydmenuer

- ▶ **Indstil klokkeslæt** S. 141
- ▶ **Indstilling af baggrund** S. 230
- ▶ **Indstilling af display** S. 233
- ▶ **Lydindstillinger** S. 232
- ▶ **Scan** S. 247, 253
- ▶ **Afspilningstilstand** S. 247, 250, 253
- ▶ **RDS-indstillinger** S. 235
- ▶ **DAB-indstillinger** S. 244
- ▶ **Bluetooth** S. 254

Tryk på **SOURCE**, , , eller knappen på rattet for at ændre en audioindstilling.

- ▶ **Fjernbetjeningsknapper til lydanlægget** S. 225

Et af de systemer, der bruges i denne enhed, er eCos. For softwarelicensbetingelser og vilkår henvises til deres websted (eCos licens URL: <http://ecos.sourceware.org/license-overview.html>) For oplysninger om kildekode og andre oplysninger vedrørende eCos henvises til: <http://www.hondaopensource2.com>

## Audio-/informationskærm

Viser audiostatus og baggrund. Du kan gå til forskellige indstillingsmuligheder fra dette skærbillede.

### Skift af displayindstillinger

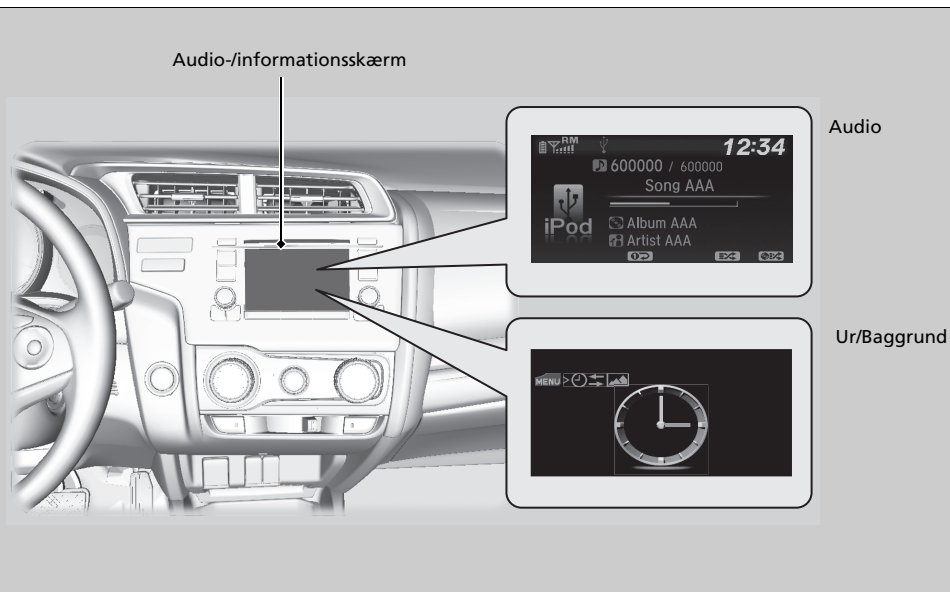







### ■ Audio

Viser de aktuelle lydoplysninger.

### ■ Ur/Baggrund

Viser et ur eller et billede, du har importeret.

### ■ Ændring af display

1. Tryk på **MENU/CLOCK** knappen.
2. Drej på  for at vælge **Indstillinger**, og tryk derefter på .
3. Drej på  for at vælge **Skærmændring**, og tryk derefter på .
4. Drej på  for at vælge **Baggrund**, og tryk derefter på .
  - Hvis du vil vende tilbage til audiodisplayet, skal du vælge **Audio**.

## ■ Indstilling af baggrund

Du kan ændre, gemme og slette baggrunden på audio-/informationsskærmen.

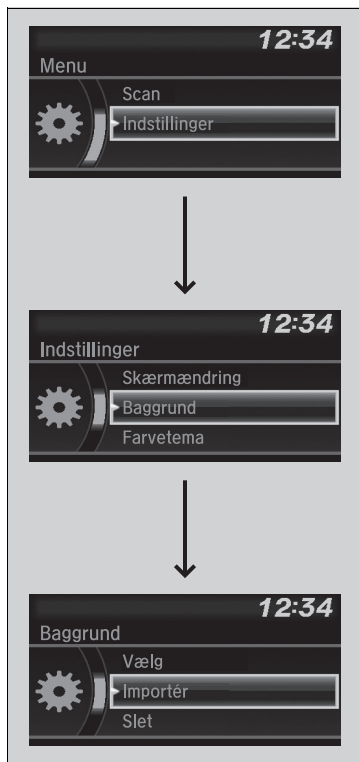

### ■ Importér baggrund









Du kan importere op til tre billeder (ét ad gangen) til en baggrund fra en USB-nøgle.

1. Tilslut USB-nøglen til USB-porten.  
► **USB-port(e)** S. 221
2. Tryk på **MENU/CLOCK** knappen.
3. Drej på for at vælge **Indstillinger**, og tryk derefter på .
4. Drej på for at vælge **Baggrund**, og tryk derefter på .
5. Drej på for at vælge **Importér**, og tryk derefter på .  
► Billednavnet vises på listen.
6. Drej på for at vælge det ønskede billede, og tryk derefter på .  
► Det valgte billede vises.
7. Tryk på for at gemme billedet.
8. Tryk på for at vælge **OK**.
9. Drej på for at vælge en position, hvor billedet skal gemmes, og tryk derefter på .  
► Displayet vender tilbage til skærbilledet til indstilling af baggrund.









### ► Indstilling af baggrund

- Ved import af baggrundsfiler skal billedet være i USB-nøglens rodbibliotek.  
Billeder i en mappe kan ikke importeres.
- Filnavnet skal være på færre end 64 tegn.
- Filformatet på billedet, der kan importeres, er BMP (bmp) eller JPEG (jpg).
- Den maksimale størrelse for hver enkelt fil er 2 MB.
- Den maksimale billedstørrelse er 1920 x 936 pixel. Hvis billedstørrelsen er mindre end 420 x 234 pixel, vises billedet midt på skærmen med det omkringliggende område i sort.
- Der kan vælges op til 255 filer.
- Hvis USB-nøglen ikke indeholder nogen billeder, vises meddelelsen **Ingen fil detekteret**.











**■ Vælg baggrund**

1. Tryk på **MENU/CLOCK** knappen.
2. Drej på  for at vælge **Indstillinger**, og tryk derefter på .
3. Drej på  for at vælge **Baggrund**, og tryk derefter på .
4. Drej på  for at vælge **Vælg**, og tryk derefter på .
  - ▶ Displayet skifter til listen over baggrunde.
5. Drej på  for at vælge den ønskede baggrund, og tryk derefter på .

**■ Få vist baggrunden, når den er indstillet**

1. Tryk på **MENU/CLOCK** knappen.
2. Drej på  for at vælge **Indstillinger**, og tryk derefter på .
3. Drej på  for at vælge **Skærmændring**, og tryk derefter på .
4. Drej på  for at vælge **Baggrund**, og tryk derefter på .
  - ▶ Displayet skifter til listen over baggrunde.
5. Drej på  for at vælge en baggrund, der skal indstilles, og tryk derefter på .

**■ Slet baggrund**

1. Tryk på **MENU/CLOCK** knappen.
2. Drej på  for at vælge **Indstillinger**, og tryk derefter på .
3. Drej på  for at vælge **Baggrund**, og tryk derefter på .
4. Drej på  for at vælge **Slet**, og tryk derefter på .
  - ▶ Displayet skifter til listen over baggrunde.
5. Drej på  for at vælge den baggrund, du vil slette, og tryk derefter på .
6. Drej på  for at vælge **Ja**, og tryk derefter på .
  - ▶ Displayet vender tilbage til skærmbilledet til indstilling af baggrund.

**▶▶ Indstilling af baggrund**

Hvis du vil vende tilbage til det forrige skærmbillede, skal du trykke på knappen  (tilbage).

Når filen er stor, tager det et stykke tid at få vist eksemplet.



## Regulering af lyd

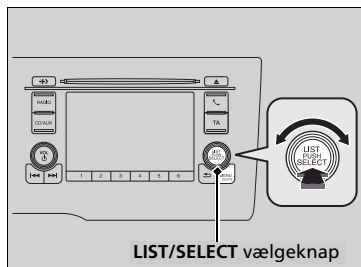

1. Tryk på **MENU/CLOCK** knappen.
2. Drej på for at vælge **Audio**, og tryk derefter på .
3. Drej på for at rulle gennem nedenstående valgmuligheder:

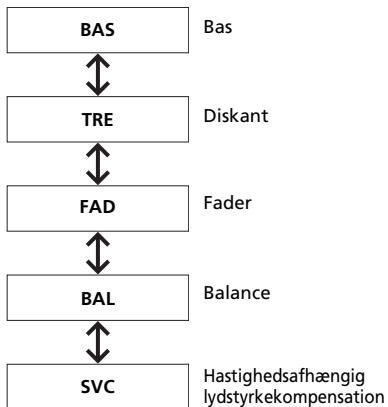
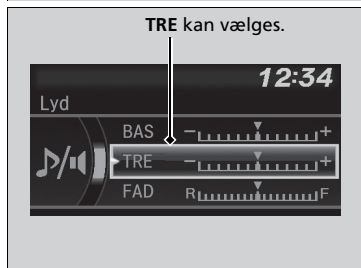

Drej på for at justere lydindstillingen, og tryk derefter på .

### Regulering af lyd

SVC har fire tilstande: **Fra**, **Lav**, **Mellem** og **Høj**. SVC justerer lydstyrken ud fra bilens hastighed. Når du kører hurtigere, øges lydstyrken. Når du kører langsommere, reduceres lydstyrken.

## Indstilling af display

Du kan ændre lysstyrken eller farvetemaet for audio-/informationsskærmen.

### Ændring af skærmens lysstyrke

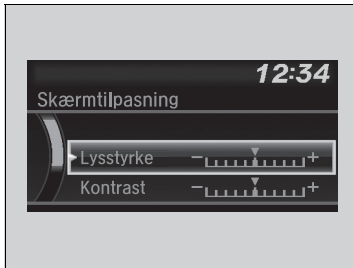

1. Tryk på **MENU/CLOCK** knappen.
2. Drej på for at vælge **Indstillinger**, og tryk derefter på .
3. Drej på for at vælge **Skærmtilpasning**, og tryk derefter på .
4. Drej på for at vælge **Lysstyrke**, og tryk derefter på .
5. Drej på for at justere indstillingen, og tryk på .

### Ændring af skærmens farvetema

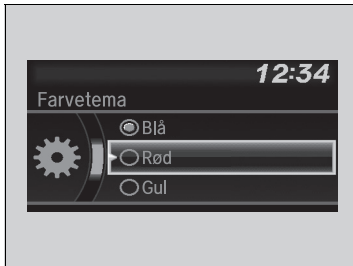

1. Tryk på **MENU/CLOCK** knappen.
2. Drej på for at vælge **Indstillinger**, og tryk derefter på .
3. Drej på for at vælge **Farvetema**, og tryk derefter på .
4. Drej på for at vælge den indstilling, du ønsker, og tryk derefter på .

### Ændring af skærmens lysstyrke

Du kan ændre indstillingerne for **Kontrast** og **Sort-niveau** på samme måde.

## Afspilning af AM/FM-radio

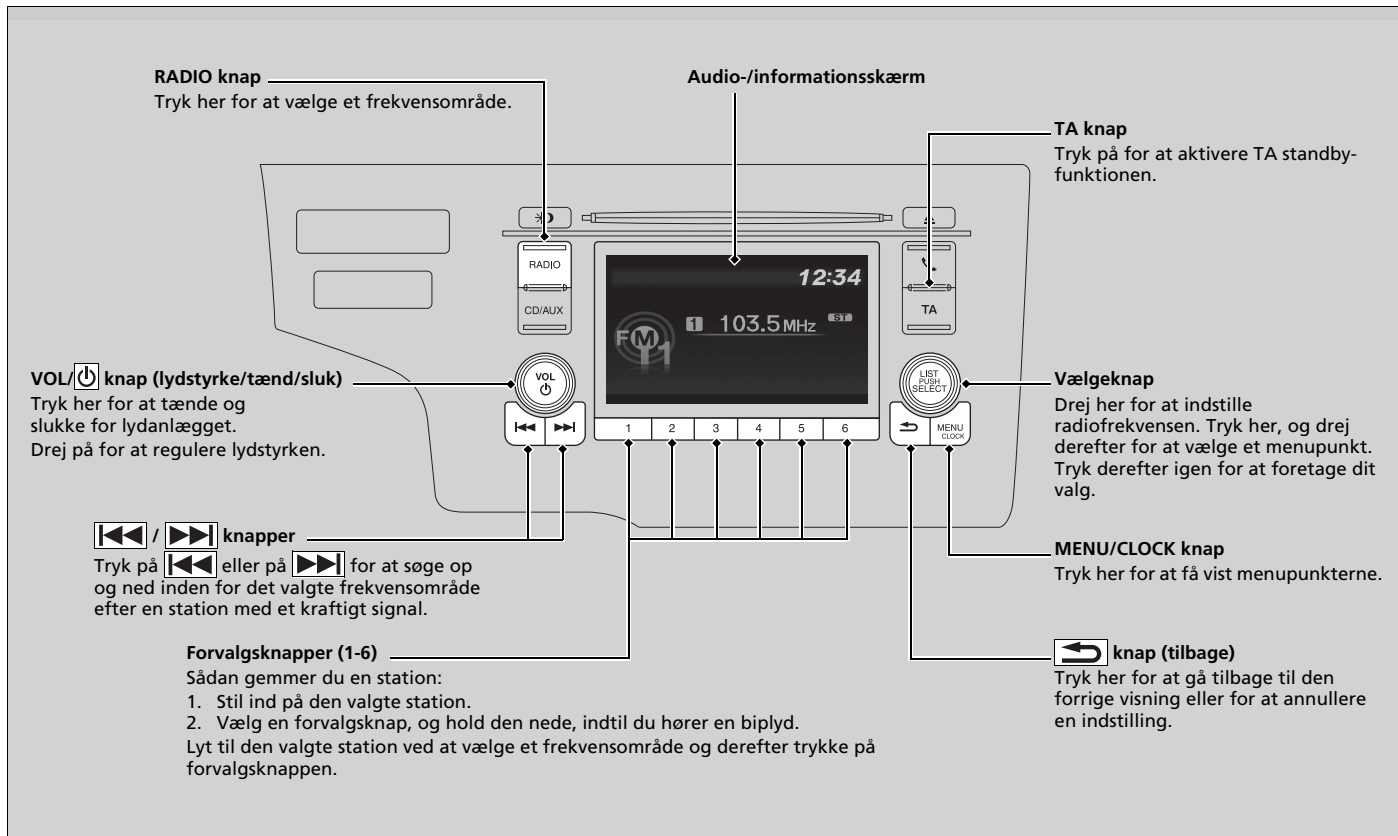



FM-tilstand

## Radio Data System (RDS)\*

Leverer bekvemmelige automatiske serviceydelser i tilknytning til din valgte FM-station med RDS-funktion.

### ■ Sådan finder du en RDS-station på listen over stationer



1. Tryk på , mens du lytter til en FM-station.
2. Drej på  for at vælge en station, og tryk derefter på .

### ■ Manuel opdatering

Opdaterer din liste over tilgængelige stationer til enhver tid.

1. Tryk på , mens du lytter til en FM-station.
2. Drej på  for at vælge **Opdatér liste**, og tryk derefter på .

### ► Afspilning af AM/FM-radio

**ST** indikatoren vises på displayet og angiver FM i stereo. Det er ikke muligt at høre AM i stereo.

Skift af audiofunktion

Tryk på **SOURCE** knappen på rattet.

- **Fjernbetjeningsknapper til lydanlægget**  
S. 225

Du kan gemme 12 AM-stationer og 12 FM-stationer i hukommelsen vha. forvalgsknapperne. Der kan gemmes seks stationer under både LW og MW, som er de to frekvenstyper under AM. Der kan gemmes seks stationer under både FM1 og FM2.

### ► Radio Data System (RDS)\*

Når du vælger en FM-station med RDS-funktion, tændes RDS automatisk, og frekvensen viser ændringer af stationens navn. Men hvis signalet fra den pågældende station bliver svagt, ændres visningen fra stationens navn til frekvensen.

\* Ikke tilgængelig på alle modeller

### ■ Tilgængelige RDS-funktioner

#### Alternativ frekvens (AF):

Skifter automatisk frekvens for det program, du lytter til, når du kører ind i en anden region.

#### Regionalt program (REG):



Holder samme frekvens på stationerne inden for den pågældende region, også hvis signalet bliver svagt.

Undtagen AM-/FM-/DAB\*-tilstand

#### Nyhedsprogram (NEWS):

Indstiller automatisk på nyhedsprogrammet.



#### Radio Data System (RDS)\*

Mens du lytter til en FM-station på **listen over stationer**, kan du skifte station ved at trykke på  /  knappen (søg/spring over).

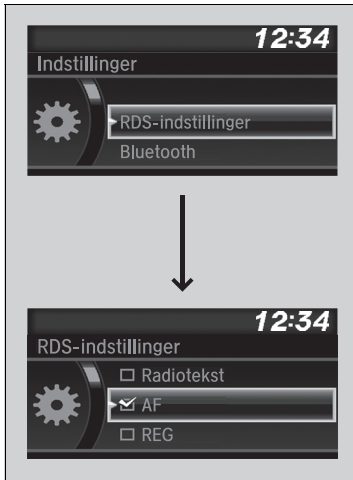
## ■ Valg af RDS-funktioner



1. Tryk på **MENU/CLOCK** knappen med FM valgt.
2. Drej på  for at vælge **RDS-indstillinger**, og tryk på .

3. En ny RDS-funktion vises, hver gang du drejer på .
4. Tryk på  for at vælge en funktion.

### ☒ Radio Data System (RDS)\*

Ved at slå AF-funktionen til og fra slås RDS-funktionen også til og fra.

Ved at trykke på  kontakterne skiftes der mellem slået til og fra.

\* Ikke tilgængelig på alle modeller

### ■ **TA knap (trafikmeldingsfunktion)**

Med TA standby-funktionen systemet i standby til at modtage trafikmeldinger i alle tilstande. Den sidst indstillede station skal understøtte trafikmeldinger og kunne sende RDS.

**Sådan slås funktionen til:** Tryk på **TA** knappen. Når en trafikmelding begynder på den sidst indstillede station, skifter systemet automatisk til FM-tilstand. **TA-INFO** vises på displayet. Systemet vender tilbage til den sidst valgte tilstand, når trafikmeldingen er færdig.

Hvis du vil vende tilbage til den tilstand, der var aktiv, før trafikmeldingen begyndte, skal du trykke på **TA** knappen igen.

**Sådan slås funktionen fra:** Tryk på **TA** knappen.

#### Undtagen AM-/FM-/DAB\*-tilstand

### ■ **PTY (programtype)/nyhedsafbrydelsesfunktion**

Gør det muligt for systemet at afbryde med en nyhedsmelding i alle tilstande. Den sidst indstillede station skal være en NEWS PTY-kodet station.

**Sådan slås funktionen til:** Vælg **NYHEDER** under **RDS-indstillinger**, og sørg for at få vist NEWS PTY, før du skifter til en anden tilstand. Når en nyhedsmelding begynder på den sidst indstillede station, skifter systemet automatisk til FM-tilstand.

📖 **Valg af RDS-funktioner** S. 237

Systemet vender tilbage til den sidst valgte tilstand, hvis der skiftes til et andet program, eller hvis signalet bliver svagt.

### 📡 Radio Data System (RDS)\*

#### **TA**

Når du trykker på **TA** knappen, vises **TA** på displayet.

Hvis du vælger **SCAN**, mens TA standby-funktionen er slået til, søger systemet kun efter TP-stationer.

Hvis du trykker på **TA** knappen, mens trafikmeldingsfunktionen er slået til, afbryder det ikke TA standby-funktionen.

### ■ PTY-alarm

Når PTY-koden for vigtige meldinger såsom naturkatastrofer modtages, vises **ALARM** på displayet, og systemet afbryder audiofunktionen.

### ■ Radiotekst



1. Tryk på **MENU/CLOCK** knappen med FM valgt.
2. Drej på  for at vælge **Radiotekst**, og tryk på .

### ☒ Radiotekst



**TEKST** indikatoren vises på displayet for at angive radiotekstinformation.



#### AM-tilstand (MW/LW)



### Liste over stationer

Viser en liste over de kraftigste stationer inden for det valgte frekvensområde.

1. Tryk på **RADIO** knappen for at skifte til en tilstand.
2. Tryk på  for at skifte til tilstanden for listen over stationer.
3. Drej på  for at vælge en station, og tryk derefter på .



### Manuel opdatering

Opdaterer din liste over tilgængelige stationer til enhver tid.

1. Tryk på **RADIO** knappen for at skifte til en tilstand.
2. Tryk på  for at skifte til tilstanden for listen over stationer.
3. Drej på  for at vælge **Opdatér liste**, og tryk derefter på .



### Scan

Prøver hver af de kraftigste stationer inden for det valgte frekvensområde i 10 sekunder.

1. Tryk på **MENU/CLOCK** knappen.
2. Drej på  for at vælge **Scan**, og tryk derefter på .

Tryk på  for at afbryde scanningen.

### Liste over stationer

Hvis systemet ikke kan finde en station på **listen over stationer**, vises en bekræftelsesmeddelelse til opdatering af listen. Drej på  for at vælge **Ja**, og tryk derefter på  for at opdatere listen.

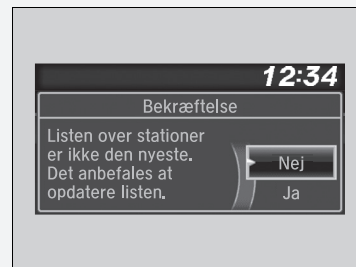

## Afspilning af DAB-radio\*

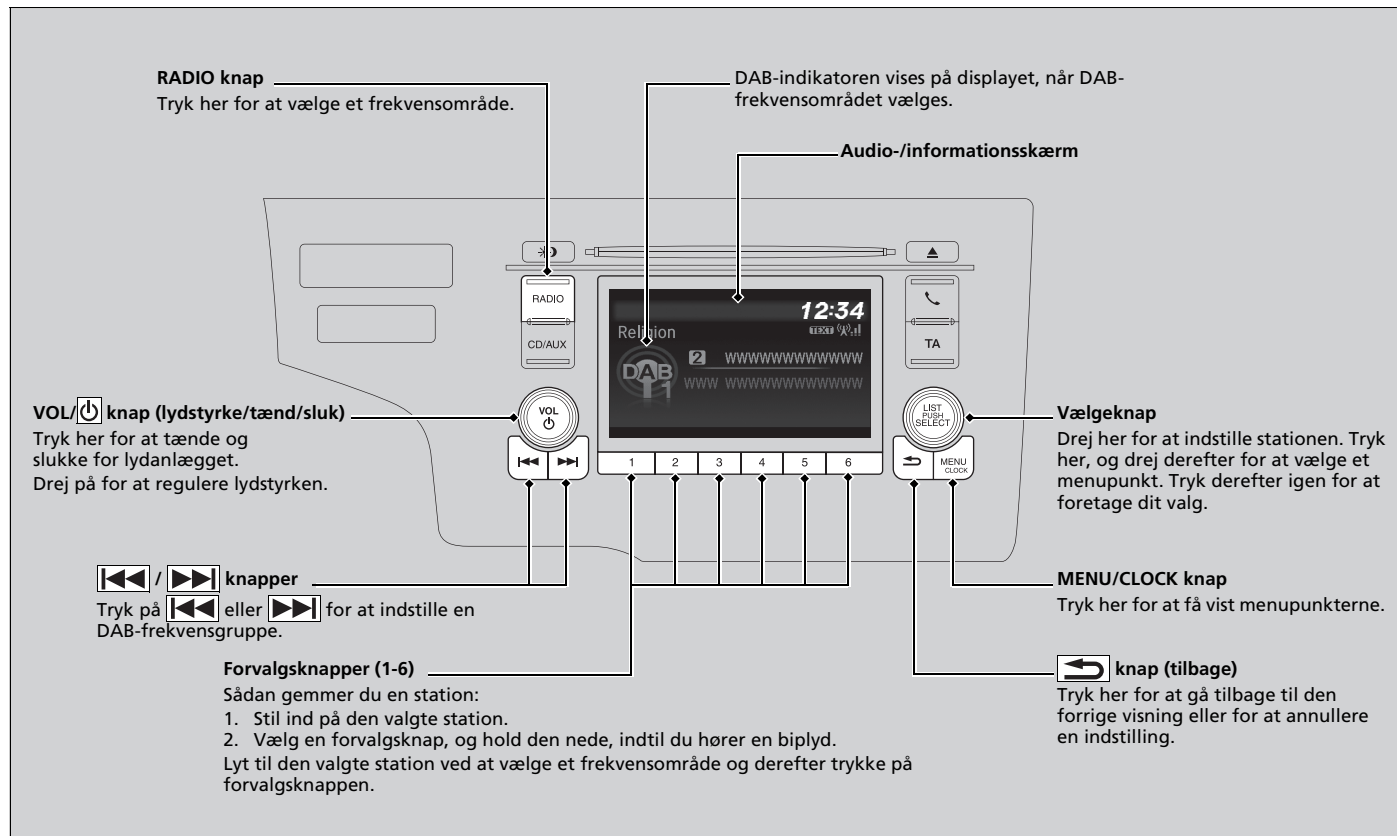



\* Ikke tilgængelig på alle modeller

## ■ Sådan finder du en DAB-station på listen over serviceydelse eller listen over frekvensgrupper



1. Tryk på , mens du vælger DAB-tilstand.
2. Drej på  for at vælge en station, og tryk derefter på .
  - Hvis du vælger **Opdatér liste**, opdaterer systemet listen over stationer.





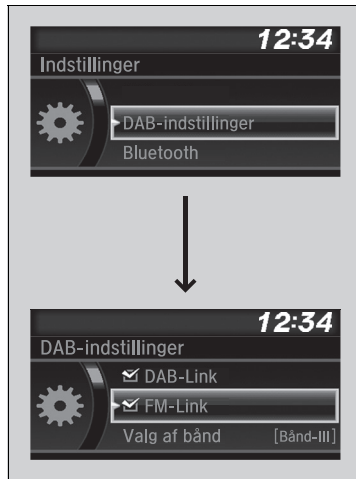

## ☒ Sådan finder du en DAB-station på listen over serviceydelse eller listen over frekvensgrupper

Hvis systemet ikke kan finde en station, vises en bekræftelsesmeddelelse til opdatering af listen. Drej på  for at vælge **Ja**, og tryk derefter på  for at opdatere listen.



## ■ Indstilling af DAB-funktioner



1. Tryk på **MENU/CLOCK** knappen med DAB valgt.
2. Drej på  for at vælge **DAB-indstillinger**, og tryk på .
3. En ny DAB-funktion vises, hver gang du drejer på .
4. Tryk på  for at vælge en funktion.
5. Drej på  for at vælge en indstilling, og tryk derefter på .

## DAB-indstillinger

### ■ DAB-link:

Søger automatisk efter den samme station i frekvensgruppen og skifter til den.

### ■ FM-link:



Hvis systemet finder den samme station inden for et FM-frekvensområde, skifter det automatisk til det pågældende frekvensområde.

### ■ Valg af bånd:

Du kan vælge specifikke frekvensområder. Dette kan reducere den tid, der kræves for at opdatere listerne og søge efter en station.

## Radiotekst



1. Tryk på **MENU/CLOCK** knappen med DAB valgt.
2. Drej på  for at vælge **Radiotekst**, og tryk på .

### » Radiotekst

**TEKST** vises på displayet for at angive radiotekstinformation.

## Afspilning af cd

Lydanlægget understøtter audio-cd'er, cd-r'er og cd-rw'er i enten MP3-, WMA- eller AAC\*1-format. Med cd'en indlæst trykker du på **CD/AUX** knappen.

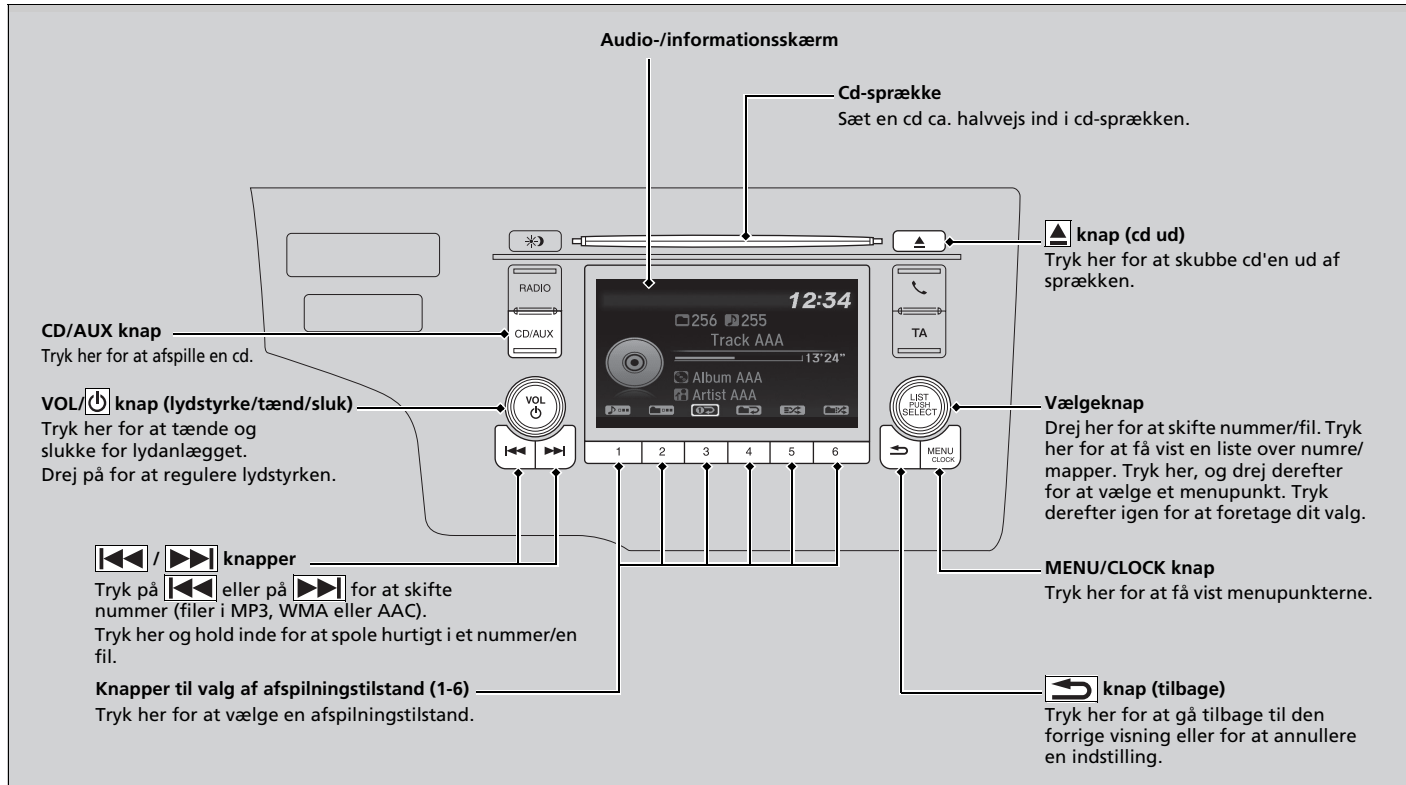

\*1: Kun filer i AAC-format optaget med iTunes kan afspilles på dette lydanlæg.

## Sådan vælges en fil fra en mappe med vælgeknappen (MP3/WMA/AAC)

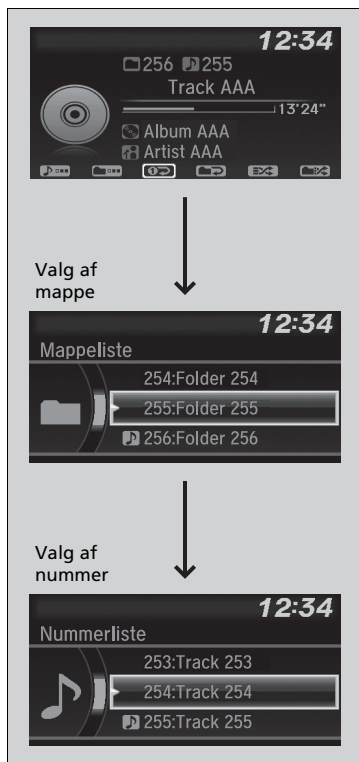

1. Tryk på for at skifte til en mappeliste.
2. Drej på for at vælge en mappe.
3. Tryk på for at få vist en liste over filerne i denne mappe.
4. Drej på for at vælge et nummer, og tryk derefter på .

## » Afspilning af cd

### BEMÆRK / NOTE

Undlad at bruge cd'er med mærkater. Du kan risikere, at cd'en sidder fast i enheden pga. mærkatet.

WMA-filer, som er ophavsretligt beskyttet (DRM), kan ikke afspilles.

Lydanlægget viser **Filen kan ikke afspilles** og går videre til den næste fil.

Tekstdata vises på displayet i følgende tilfælde:

- Når du vælger en ny mappe, en ny fil eller et nyt nummer.
- Når du skifter audiofunktion til cd.
- Når du indsætter en cd.

Hvis du skubber cd'en ud, men ikke tager cd'en ud af cd-sprækken, indlæser systemet automatisk cd'en igen efter nogle sekunder.

## ■ Sådan vælges en afspilningstilstand

Du kan vælge tilstandene "gentag", "vilkårlig" og "scan", når du afspiller et nummer eller en fil.

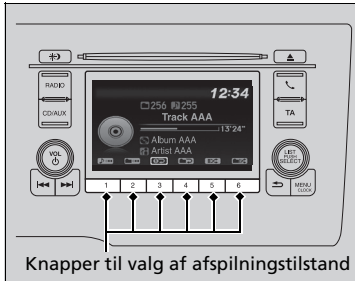

Tilgængelige tilstandsikoner vises over knapperne til valg af afspilningstilstand.

Tryk på den knap, der svarer til den tilstand, du ønsker at vælge.

## ■ Sådan afbrydes en afspilningstilstand

Tryk på den pågældende knap.

## ►► Sådan vælges en afspilningstilstand

Menupunkter i afspilningstilstand

### Gentag

**Gentag en mappe** (MP3/WMA/AAC): Gentager alle filer i den aktuelle mappe.

**Gentag et nummer**: Gentager det aktuelle nummer/den aktuelle fil.

### Vilkårlig

**Vilkårlig i mappe** (MP3/WMA/AAC): Afspiller alle filer i den aktuelle mappe i vilkårlig rækkefølge.

**Vilkårlig alle**: Afspiller alle numre/filer i vilkårlig rækkefølge.

### Scan

**Scan mapper** (MP3/WMA/AAC): Afspiller en 10 sekunders prøve af den første fil i hver af de primære mapper.

**Scan numre**: Afspiller en 10 sekunders prøve af alle numre på cd'en (alle filer i den aktuelle mappe i MP3, WMA eller AAC).

Du kan også vælge en afspilningstilstand ved at trykke på **MENU/CLOCK** knappen.

Drej på for at vælge **Afspilningstilstand**, og tryk derefter på .

Drej på for at vælge en tilstand, og tryk derefter på .

Drej på , vælg **Normal afspilning**, og tryk derefter på for at afbryde.



## Afspilning af en iPod





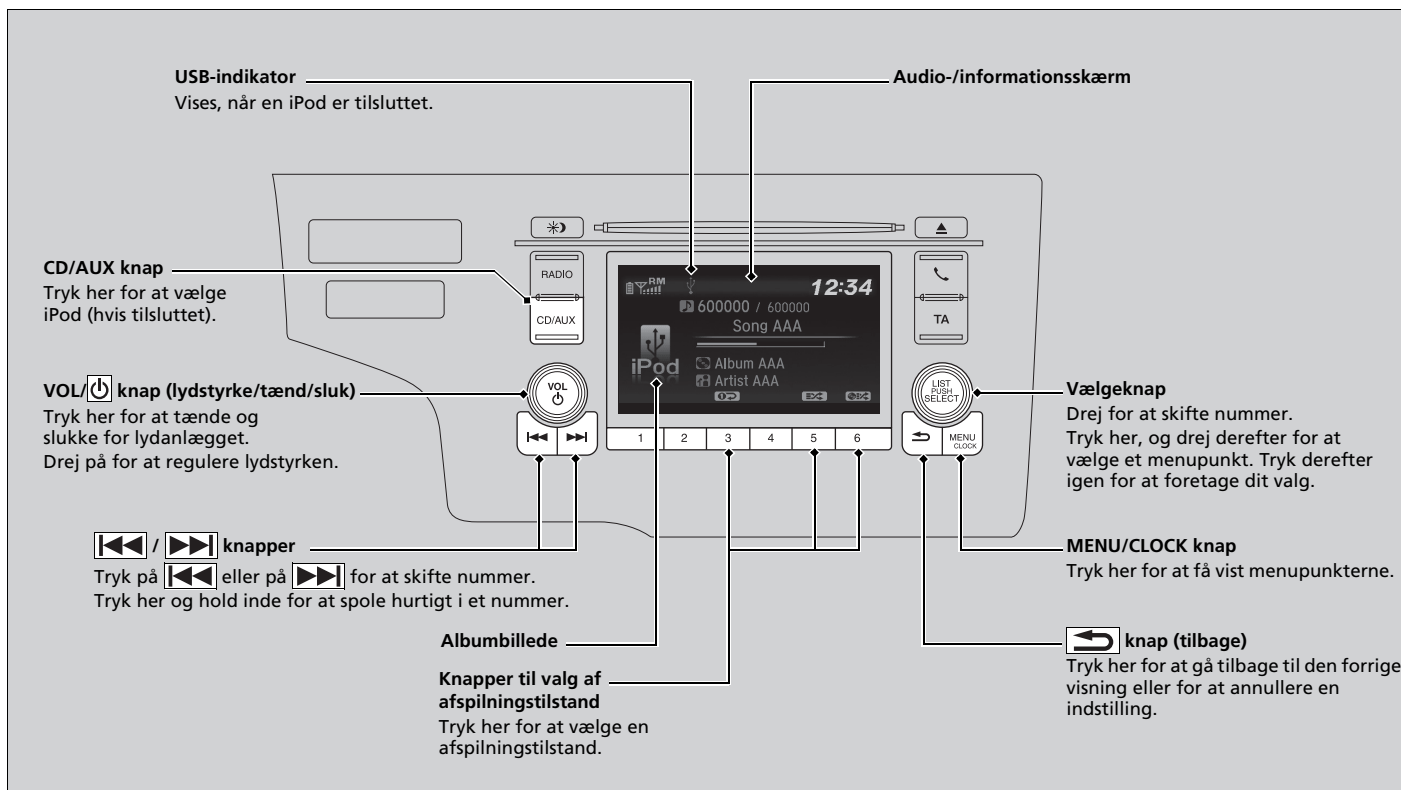

Brug et USB-stik til at slutte iPod'en til en USB-port, og tryk derefter på **CD/AUX** knappen.

► **USB-port(e)** S. 221



## Sådan vælges et nummer fra iPod-musiklisten med vælgeknappen



1. Tryk på  for at få vist iPod-musiklisten.
  
2. Drej på  for at vælge en kategori.
3. Tryk på  for at få vist en liste over punkter i kategorien.
  
4. Drej på  for at vælge et punkt, og tryk derefter på .
  - Tryk på , og drej på  gentagne gange, indtil det ønskede punkt vises.

### ► Afspilning af en iPod

Hvilke betjeningsfunktioner der er tilgængelige, afhænger af model og version. Visse funktioner er ikke tilgængelige via bilens lydanlæg.

Hvis der er problemer, vises der muligvis en fejlmeddelelse på audio-/informationskærmen.

► **iPod/USB-nøgle** S. 306

## ■ Sådan vælges en afspilningstilstand

Du kan vælge tilstandene "gentag" og "blande", når du afspiller et nummer.



Tilgængelige tilstandsikoner vises over knapperne til valg af afspilningstilstand.

Tryk på den knap, der svarer til den tilstand, du ønsker at vælge.

## ■ Sådan afbrydes en afspilningstilstand

Tryk på den pågældende knap.

## ►► Sådan vælges en afspilningstilstand



Menupunkter i afspilningstilstand





 **Bland album:** Afspiller alle tilgængelige albummer i en valgt kategori (spillelister, kunstnere, albummer, sange, genrer eller komponister) i vilkårlig rækkefølge.

 **Bland alle:** Afspiller alle tilgængelige numre i en valgt kategori (spillelister, kunstnere, albummer, sange, genrer eller komponister) i vilkårlig rækkefølge.

 **Gentag et nummer:** Gentager det aktuelle nummer.

Du kan også vælge en afspilningstilstand ved at trykke på **MENU/CLOCK** knappen.

Drej på  for at vælge **Afspilningstilstand**, og tryk derefter på .

Drej på  for at vælge en tilstand, og tryk derefter på .  
Drej på , vælg **Normal afspilning**, og tryk derefter på  for at afbryde.

## Afspilning af en USB-nøgle

Lydanlægget læser og afspiller lydfiler på en USB-nøgle i enten MP3-, WMA- eller AAC\*\*1-format.

Tilslut din USB-nøgle til USB-porten, og tryk derefter på **CD/AUX** knappen.

📄 **USB-port(e)** S. 221

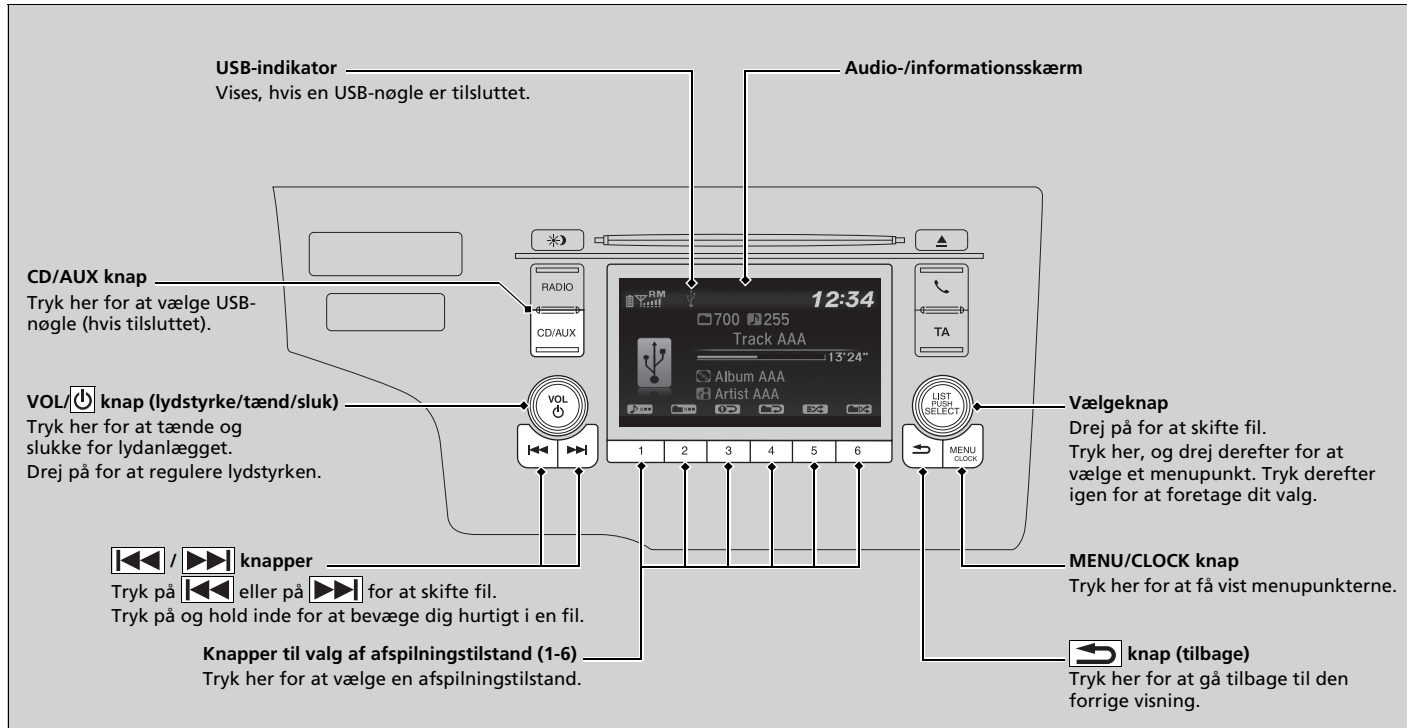



\*1: Kun filer i AAC-format optaget med iTunes kan afspilles på dette lydanlæg.

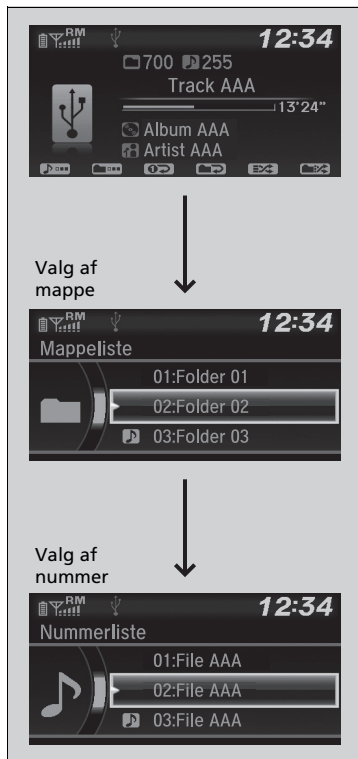

## Sådan vælges en fil fra en mappe med vælgeknappen



1. Tryk på  for at vise mappeliste.

2. Drej på  for at vælge en mappe.

3. Tryk på  for at få vist en liste over filerne i denne mappe.

4. Drej på  for at vælge en fil, og tryk derefter på .

## » Afspilning af en USB-nøgle

Brug altid anbefalede USB-nøgler.

» **Generelle oplysninger om lydanlægget**  
S. 308

Filer i WMA-format, som er ophavsretligt beskyttet (DRM), kan ikke afspilles.

Lydanlægget viser **Filen kan ikke afspilles** og går videre til den næste fil.

Hvis der er problemer, vises der muligvis en fejlmeddelelse på audio-/informationsskærmen.

» **iPod/USB-nøgle** S. 306

## ■ Sådan vælges en afspilningstilstand

Du kan vælge tilstandene "gentag", "vilkårlig" og "scan", når du afspiller en fil.

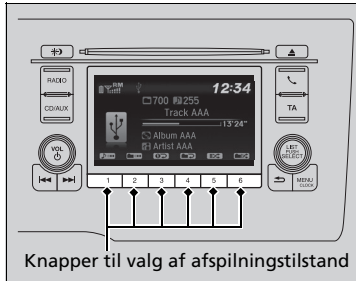

Tilgængelige tilstandsikoner vises over knapperne til valg af afspilningstilstand.

Tryk på den knap, der svarer til den tilstand, du ønsker at vælge.

## ■ Sådan afbrydes en afspilningstilstand

Tryk på den pågældende knap.

## ►► Sådan vælges en afspilningstilstand

Menupunkter i afspilningstilstand

### Gentag

**Gentag en mappe:** Gentager alle filer i den aktuelle mappe.

**Gentag et nummer:** Gentager den aktuelle fil.

### Vilkårlig

**Vilkårlig i mappe:** Afspiller alle filer i den aktuelle mappe i vilkårlig rækkefølge.

**Vilkårlig alle:** Afspiller alle filer i vilkårlig rækkefølge.

### Scan

**Scan mapper:** Afspiller en 10 sekunders prøve af den første fil i hver af de primære mapper.

**Scan numre:** Afspiller en 10 sekunders prøve af alle filer i den aktuelle mappe.

Du kan også vælge en afspilningstilstand ved at trykke på **MENU/CLOCK** knappen.

Drej på for at vælge **Afspilningstilstand**, og tryk derefter på .

Drej på for at vælge en tilstand, og tryk derefter på .

Drej på , vælg **Normal afspilning**, og tryk derefter på for at afbryde.

## Afspilning af Bluetooth®-lyd

På lydanlægget kan du spille musik fra din Bluetooth®-kompatible telefon. Denne funktion er tilgængelig, når telefonen er parret og forbundet med bilens håndfri Bluetooth®-telefonsystem.

► **Telefonopsætning** S. 346

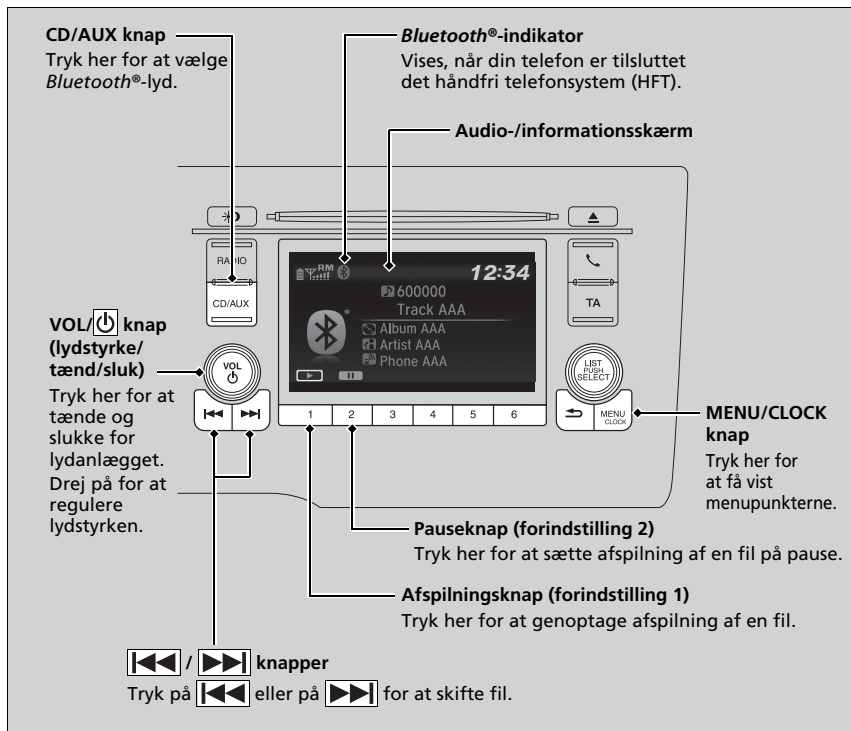

### ► Afspilning af Bluetooth®-lyd

Ikke alle Bluetooth®-aktiverede telefoner med funktion til streaming af lyd er kompatible med anlægget. Spørg en forhandler for at finde ud af, om din telefon er kompatibel.

I visse lande kan det være ulovligt at benytte visse dataenheder under kørsel.

Der kan kun anvendes én telefon med HFT ad gangen. Når der er parret mere end to telefoner i bilen, tilsluttes der automatisk til den først parrede telefon, som systemet finder.

Hvis der er mere end én telefon parret med systemet, er der en forsinkelse, før anlægget begynder at spille.

I visse tilfælde vises navnet på kunstneren, albummet eller nummeret muligvis ikke korrekt.

Nogle funktioner er muligvis ikke tilgængelige på visse enheder.

## ■ Sådan afspilles *Bluetooth*®-lydfile

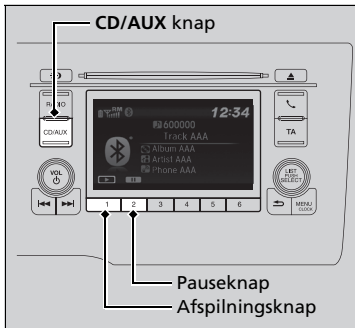

1. Sørg for, at telefonen er parret og forbundet med systemet.
2. Tryk på **CD/AUX** knappen.

Hvis telefonen ikke genkendes, kan en anden HFT-kompatibel telefon, der ikke er kompatibel med *Bluetooth*®-lyd, allerede være forbundet.

## ■ Sådan standses eller fortsættes afspilning af en fil

Tryk på en **afspilningsknap** eller **pauseknap** for at vælge en tilstand.

## ► Sådan afspilles *Bluetooth*®-lydfile

For at kunne afspille lydfile skal du muligvis betjene din telefon. Følg telefonproducentens anvisninger.

Pausefunktionen er muligvis ikke tilgængelig på visse telefoner.

Hvis der er tilsluttet en lydenhed til AUX-indgangen eller USB-porten, skal du måske trykke på **CD/AUX** knappen flere gange for at vælge *Bluetooth*®-lydanlægget.

Hvis der skiftes til en anden tilstand, standser det musikken fra telefonen midlertidigt.



## ■ Sådan vælges et nummer fra musiksøgelisten med vælgeknappen

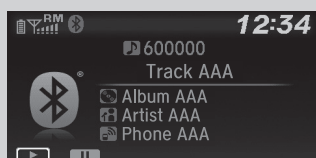



Valg af kategori



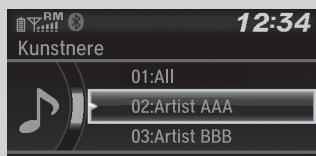

Valg af menupunkt





1. Tryk på  for at få vist musiksøgelisten.

2. Drej på  for at vælge en kategori.

3. Tryk på  for at få vist en liste over punkter i kategorien.

4. Drej på  for at vælge et punkt, og



tryk derefter på .

► Tryk på , og drej på  gentagne gange, indtil det ønskede punkt vises.

► Sådan vælges et nummer fra musiksøgelisten med vælgeknappen

Afhængigt af den *Bluetooth*®-enhed, du tilslutter, vises nogle eller alle disse kategorier muligvis ikke.

## Modeller med lydanlæg med standarddisplay

For at lydanlægget kan fungere skal tændingskontakten være i positionen TILBEHØR  eller TIL \*1.

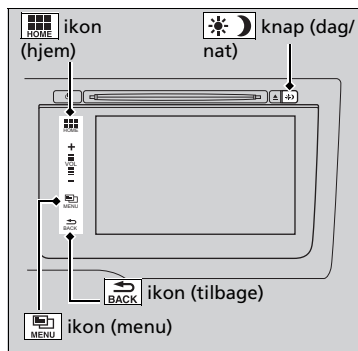

 **(hjem):** Vælg dette ikon for at gå til skærmbilledet Home.



 **Skift af displayindstillinger** S. 258

 **(menu):** Tryk her for at vælge en tilstand. Den tilgængelige funktion omfatter **Skift kilde**, **Stationsliste**, **Gem forindstilling**, **Radiotekst**, **Musiksøgning** og en række afspilningstilstande. Afspilningstilstande kan også vælges fra **Scan**, **Tilfældig/Gentag** osv.

 **(tilbage):** Tryk her for at gå tilbage til den forrige visning, når den vises.

 **knap (dag/nat):**

Tryk her for at ændre lysstyrken på audio-/informationskærmen.

Tryk på  én gang, og vælg  eller  for at foretage en justering.

► Hver gang du trykker på , skiftes der mellem dagtilstand, nattilstand og **OFF**-tilstand.

## Grundlæggende om betjening af lydanlægget

Lydmenuer

- **Liste over stationer** S. 279
- **Musiksøgning** S. 286, 289, 292
- **Tilfældig/Gentag** S. 287, 293
- **Scan** S. 279, 287, 293

Når batteriet er blevet tilsluttet igen eller udskiftet, kan det ved næste start tage et par minutter, før lydanlægget går i gang. Vent et øjeblik, mens systemet starter op.

Tryk på  knappen (tænd/sluk), og hold den nede i ca. 10 sekunder for at nulstille systemet.

Når systemet nulstilles og startes, skal du indtaste adgangskoden.

► **Tyverisikring af lydanlæg** S. 223

**Betjening med tændingen slået fra**

► **Betjening med tændingen slået fra** S. 220

\*1: Modeller med nøglefrit adgangssystem har en **ENGINE START/STOP** knap i stedet for en tændingskontakt.

## Audio-/informationskærm

Viser audiostatus og baggrund. Du kan gå til forskellige indstillingsmuligheder fra dette skærbillede.

### ■ Skift af displayindstillinger

#### ■ Brug af knappen

Tryk på  displayknappen på rattet for at skifte display.

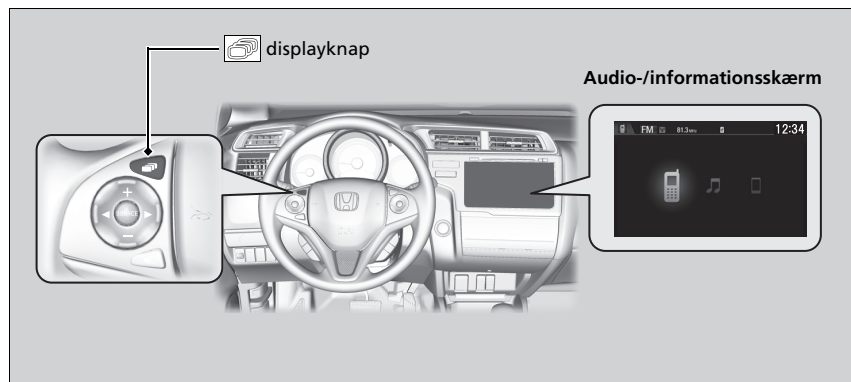

## ■ Brug af skærbilledet Home

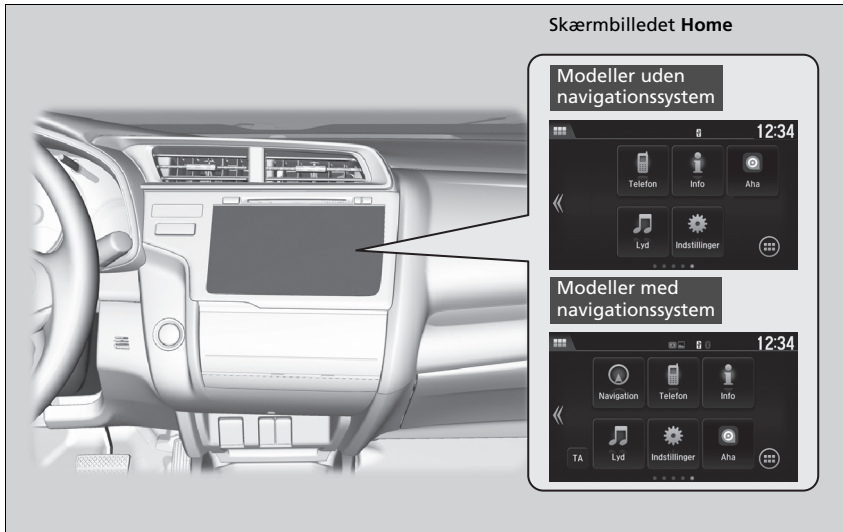

Vælg  for at gå til skærbilledet Home.

Vælg **Telefon**, **Info**, **Lyd**, **Indstillinger**, **Navigation\*** eller **TA**.

## ■ Telefon

Viser oplysninger om det håndfri telefonsystem.

➤ **Håndfrit telefonsystem** S. 362

\* Ikke tilgængelig på alle modeller

## ■ Info

Vælg  for at få vist en liste over alle tilgængelige oplysninger, **Trip-computer**, **Ur/tapet** eller **System/enhedsinformation**.

### Trip Computer:

- Fanen **Aktuel kørsel**: Viser oplysninger om den aktuelle tur.
- Fanen **Trip A-historik**: Viser oplysninger om de tre forrige ture. Oplysningerne gemmes, hver gang du nulstiller triptæller A.

**Ur/Baggrund**: Viser uret og baggrunden.

### Information om system/enhed:

- **Versionsinformation**: Viser lydanlæggets softwareversion.
- **USB-enhed information**: Viser hukommelsesforbruget for USB-enheden.
- **Skift af USB-anordn.:** Tilslutter eller frakobler USB-enheden til/fra dette lydanlæg.

## ■ Lyd

Viser de aktuelle lydoplysninger.

## ■ Indstillinger

Åbner tilpasningskærm-billedet.

➔ **Funktioner, der kan tilpasses** S. 313

## ■ Navigation\*

Åbner navigationsskærm-billedet.

➔ **Se manualen til navigationssystemet**

## ■ (appliste)

Tilføjer eller fjerner en app eller widget på skærm-billedet Home.

➔ **Startskærm-billede** S. 264

## ■ TA

Aktiverer og deaktiverer trafikinformation.

## 🔊 Audio-/informationskærm

### Betjening af berøringskærmen

- Benyt simple fagter – herunder berøring, stryging og rulning – til at betjene visse audiofunktioner.
- Visse funktioner er nedtonede under kørsel for at minimere risikoen for forstyrrelse.
- Du kan vælge dem, når bilen holder stille, eller bruge stemmekommandoer.
- Handsker kan forringe berøringskærmens reaktionsevne eller forhindre dens funktion.

## Ændring af ikonlayoutet på startskærbilledet



1. Vælg .
2. Vælg **Indstillinger**.
3. Vælg **System**.
4. Vælg fanen **HJEM**.
5. Vælg **Hjemmeikonposition**.
6. Tryk på og hold ikonet nede, og træk det derefter til den ønskede position.

## ■ Indstilling af baggrund

Du kan ændre, gemme og slette baggrunden på audio-/informationskærmen.

### ■ Importér baggrund

Du kan importere op til fem billeder (ét ad gangen) til en baggrund, fra en USB-nøgle.

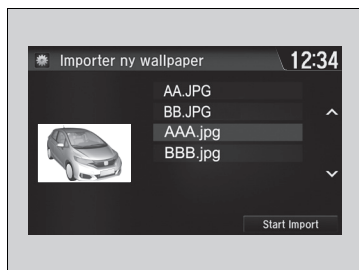
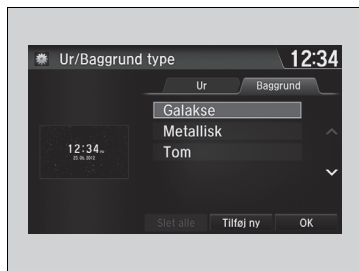

1. Tilslut USB-nøglen til USB-porten.
  - **USB-port(e)** S. 221
2. Vælg **Indstillinger** for at gå til skærbilledet **Indstillinger**.
3. Vælg **Info**.
4. Vælg **Ur/Baggrund type**, og åbn derefter fanen **Baggrund**.
5. Vælg **Tilføj ny**.
  - Billednavnet vises på listen.
6. Vælg det ønskede billede.
  - Eksemplet vises i venstre side af skærmen.
7. Vælg **Start Import** for at gemme dataene.
  - Displayet vender tilbage til listen over baggrunde.

### ► Indstilling af baggrund

- Ved import af baggrundsfiler skal billedet være i USB-nøglens rodbibliotek. Billeder i en mappe kan ikke importeres.
- Filnavnet skal være på færre end 64 tegn.
- Filformatet på billedet, der kan importeres, er BMP (bmp) eller JPEG (jpg).
- Den maksimale størrelse for hver enkelt fil er 5 MB.
- Den maksimale billedstørrelse er 4096 × 4096 pixel. Hvis billedstørrelsen er mindre end 800 × 480 pixel, vises billedet midt på skærmen med det omkringliggende område i sort.
- Der kan vælges op til 5 filer.
- Hvis USB-nøglen ikke indeholder nogen billeder, vises meddelelsen **Ingen filer detekteret**.

### ■ Vælg baggrund

1. Vælg **Indstillinger** for at gå til skærbilledet **Indstillinger**.
2. Vælg **Info**.
3. Vælg **Ur/Baggrund type**, og åbn derefter fanen **Baggrund**.
  - Displayet skifter til listen over baggrunde.
4. Vælg en ønsket baggrund.
  - Eksemplet vises i venstre side af skærmen.
  - Pop-up-menuen vises på skærmen.
5. Vælg **Indst.**
  - Displayet vender tilbage til listen over baggrunde.

### ■ Få vist baggrunden, når den er indstillet

1. Vælg .
2. Vælg **Info**.
3. Vælg .
4. Vælg **Ur/tapet**.

### ■ Slet baggrund

1. Vælg **Indstillinger** for at gå til skærbilledet **Indstillinger**.
2. Vælg **Info**.
3. Vælg **Ur/Baggrund type**, og åbn derefter fanen **Baggrund**.
  - Displayet skifter til listen over baggrunde.
4. Vælg en baggrund, som du vil slette.
  - Eksemplet vises i venstre side af skærmen.
  - Pop-up-menuen vises på skærmen.
5. Vælg **Slet**.
  - Der vises en bekræftelsesmeddelelse.
6. Vælg **Ja** for at slette helt.
  - Displayet vender tilbage til listen over baggrunde.

### ► Indstilling af baggrund

I pop-up-menuen skal du vælge **Forhåndsvis.** for at se en udskrift i fuld skærmstørrelse.

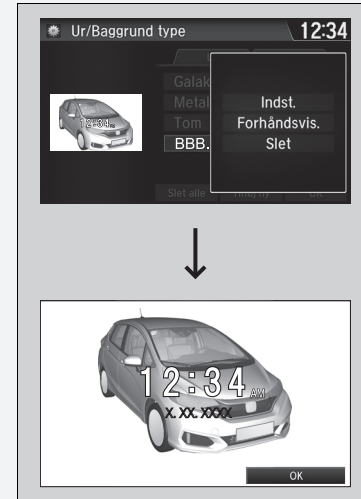

For at vende tilbage til det forrige skærbillede skal du vælge **OK** eller .

Når filen er stor, tager det et stykke tid at vise eksemplet.

For at slette alle baggrunde, som du tilføjer, skal du vælge **Slet alle** og derefter **Ja**.



## Startskærbillede

### ■ Sådan skiftes til næste skærbillede

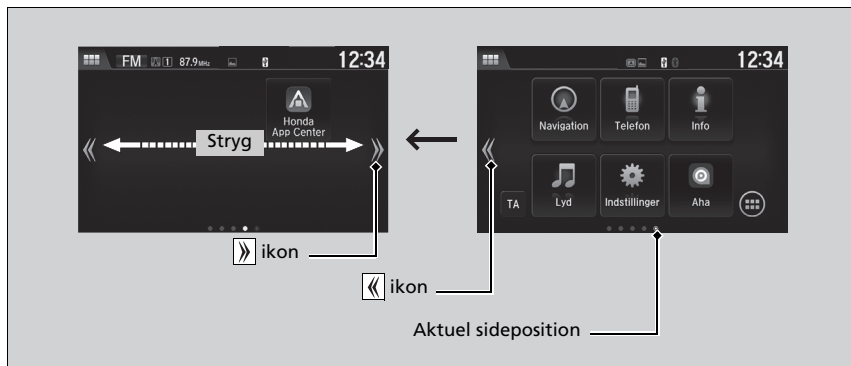

Hvis du vælger eller eller stryger til venstre eller højre, går du videre til næste skærbillede.

## Startskærbillede

Startskærbilledet har 5 sider (faste). Du kan ikke tilføje flere sider.

## ■ Sådan bruges apps eller widgets



1. Vælg .
  - Skærbilledet **App/Styreelement liste** vises.
2. Vælg den app eller widget, du ønsker at bruge.

Liste over forinstallerede apps:

- **Aha Radio:** Starter appen Aha-radio.
- **Browser:** Viser den webbrowsere, som anvendes af smartphonen og af Wi-Fi-forbindelsen.
- **Lommereg.**: Viser lommeregneren.
- **Kalender:** Viser kalenderen.
- **Ur:** Viser uret.
- **Downloads:** Viser data, som er overført fra webbrowsersen osv.
- **Galleri:** Viser listen over billeder, som er gemt i lydanlægget.
- **Garmin Navigator:** Starter navigationsappen.
- **Honda App Center:** Viser Honda App Center.
- **Installer app:** Installerer og opdaterer appen, som er gemt på USB-nøglen. Du kan dog kun installere og opdatere appen via Honda App Center.
- **Musik:** Viser listen over musik, som er gemt i lydanlægget.
- **Søg:** Viser forskellige hentningskærbilleder.
- **Indstillinger:** Viser skærbilledet for Android-indstillinger.

## ► Sådan bruges apps eller widgets

Tryk på og hold en valgt app eller widget nede for at tilføje genvejen for den pågældende app eller widget til startskærbilledet.

Forudinstallerede apps starter muligvis ikke normalt. Hvis det er tilfældet, skal du nulstille systemet.

► **Skifter alle indstillinger til standard** S. 338

Hvis du udfører **Fabriksdatanulstilling**, kan alle indstillinger blive nulstillet til fabriksindstillingerne.

► **Skifter alle indstillinger til standard** S. 338

Hvis disse apps stadig ikke starter normalt selv efter **Fabriksdatanulstilling**, så kontakt en forhandler.

Det er dog muligt, at en browser er lukket ned i brugssituationen. I en sådan situation vender skærbilledet tilbage til tidspunktet, før browseren startede op.

Du kan slette brugerinstallerede apps ved at følge denne procedure.

1. Vælg .
2. Vælg **Indstillinger**.
3. Vælg **System**.
4. Vælg fanen **Andre**.
5. Vælg **Detail Information**.
6. Vælg en app, som du vil slette.
7. Vælg **Slet**.

Forudinstallerede apps kan ikke slettes.

## ■ Sådan tilføjes app- eller widget-ikoner på startskærbilledet

Der kan tilføjes app- eller widget-ikoner på startskærbilledet.



1. Tryk på et tomt område på startskærbilledet.
  - Pop-up-menuen vises på skærmen.
2. Vælg **Tilføj App** eller **Tilføj styreelement**.
  - Skærbilledet **Tilføj App/Styreelement** vises.

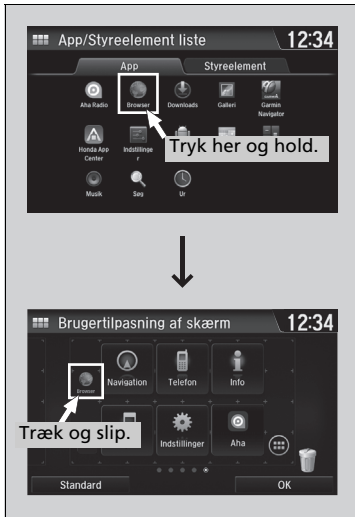

3. Tryk på og hold det app- eller widget-ikon, du vil tilføje, nede.
  - Skærbilledet skifter til brugertilpasningskærbilledet.
4. Træk og slip ikonet dér, hvor du ønsker det.
5. Vælg **OK**.
  - Der vendes tilbage til startskærbilledet.

## ■ Sådan flyttes ikoner på startskærbilledet

Du kan ændre placeringen på startskærbilledet.



1. Tryk på og hold et ikon nede.
  - Skærbilledet skifter til brugertilpasningsskærbilledet.
2. Træk og slip ikonet dér, hvor du ønsker det.
3. Vælg **OK**.
  - Der vendes tilbage til startskærbilledet.

## ►► Sådan flyttes ikoner på startskærbilledet

Du kan også flytte ikonerne **Telefon**, **Info**, **Lyd**, **Indstillinger** og **Navigation**\* på samme måde.

### ■ Sådan fjernes ikoner fra skærbilledet Home

Du kan slette ikonerne på startskærbilledet.



1. Tryk på og hold et ikon nede.
  - Skærbilledet skifter til brugertilpasningsskærbilledet.
2. Træk og slip det ikon, du vil slette, til papirkurvsikonet.
  - Ikonet bliver slettet.
3. Vælg **OK**.
  - Der vendes tilbage til startskærbilledet.

### ► Sådan fjernes ikoner fra skærbilledet Home

Du kan ikke slette ikonerne **Telefon**, **Info**, **Lyd**, **Indstillinger** og **Navigation**\*

Apps eller widgets slettes ikke, når ikonet slettes på startskærbilledet.

\* Ikke tilgængelig på alle modeller

## ■ Sådan ændres baggrunden på skærbilledet Home

Du kan ændre en baggrund på startskærbilledet.

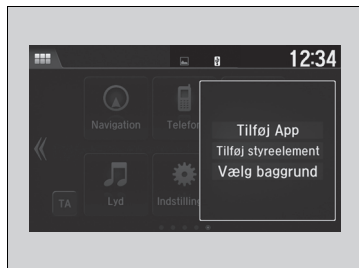

1. Tryk på et tomt område på startskærbilledet.
  - Pop-up-menuen vises på skærmen.
2. Vælg **Vælg baggrund**.
  - Pop-up-menuen vises på skærmen.





3. Vælg en app til at vælge baggrunde.
4. Vælg den baggrund, du vil ændre.
5. Vælg **Set wallpaper**.
  - Baggrunden ændres, og displayet vender derefter tilbage til startskærbilledet.

## Statusområde



Stryg hen over den øverste del af skærmen.  
 ► Statusområdet vises.

Vælg et element for at få vist detaljerne.

Vælg , eller stryg hen over  ikonet op for at lukke området.



## Ændring af skærmens interface

Du kan ændre skærbilledets interfacadesign.



1. Vælg .
2. Vælg **Indstillinger**.
3. Vælg **System**.
4. Vælg fanen **Andre**.
5. Vælg **Ændring af skærmdesign**.
6. Der vises en bekræftelsesmeddelelse på skærmen. Vælg **Ja**.

## Ændring af skærmens interface

Du skal genstarte systemet efter ændring af interfacadesignet. Vent et øjeblik, mens systemet starter op.

Du kan ændre baggrunden på audio-/informationsskærmen.

➤ **Indstilling af baggrund** S. 262

Hvis du ændrer skærmens interface, ændres nogle af indstillingspunkterne.

➤ **Funktioner, der kan tilpasses** S. 313

## Lukning af apps

Du kan lukke visse apps, der kører i baggrunden på systemet.

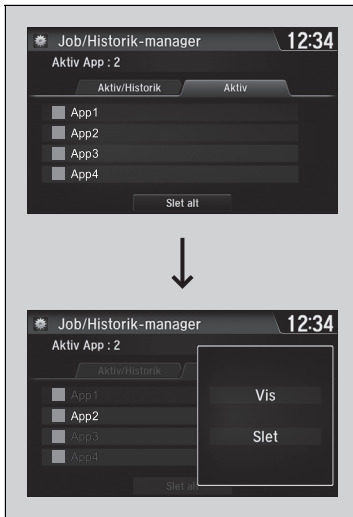

1. Vælg .
2. Vælg fanen **Aktiv**.
  - Hvis du vælger **Aktiv/Historik**, kan du lukke de applikationer, der kører i øjeblikket og samtidig slette appens aktivitetshistorik.
3. Vælg en app, du vil lukke.
4. Vælg **Slet**.
  - Der vendes tilbage til applisten.

## » Lukning af apps

Hvis du lader de anvendte apps være åbne i baggrunden, fungerer nogle af dem muligvis ikke korrekt, næste gang du vil bruge dem.  
Hvis dette sker, skal du lukke de apps, du ikke bruger.

Hvis du vil lukke alle apps på systemet, skal du vælge **Slet alt** og derefter **Ja**.

Du kan ikke lukke Garmin®-appen.

## Regulering af lyd



1. Vælg .
2. Vælg **Indstillinger**.
3. Vælg **Lyd**.
4. Vælg **Lyd**.

Vælg fanerne for at justere følgende indstillinger:

**BAS, DISKANT, FADER, BALANCE, Hastighedsvolumencomp. (SVC)**

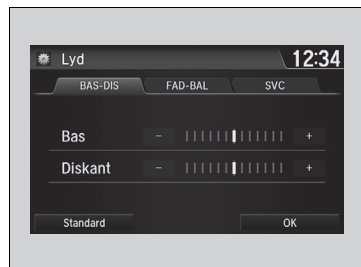

### ►► Regulering af lyd

SVC har fire tilstande: **Fra, Lav, Mellem** og **Høj**. SVC justerer lydstyrken ud fra bilens hastighed. Når du kører hurtigere, øges lydstyrken. Når du kører langsommere, reduceres lydstyrken.

## Indstilling af display

Du kan ændre lysstyrken eller farvetemaet for audio-/informationskærmen.

### Ændring af skærmens lysstyrke

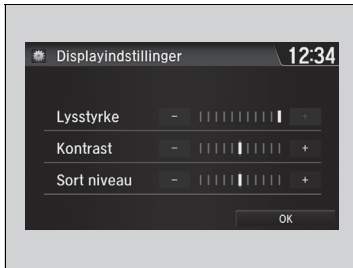

1. Vælg .
2. Vælg **Indstillinger** for at gå til skærbilledet **Indstillinger**.
3. Vælg **System**.
4. Vælg fanen **Display**.
5. Vælg **Displayindstillinger**.
6. Vælg den ønskede indstilling.
7. Vælg **OK**.

### Ændring af skærmens farvetema



1. Vælg .
2. Vælg **Indstillinger** for at gå til skærbilledet **Indstillinger**.
3. Vælg **System**.
4. Vælg fanen **Display**.
5. Vælg **Baggrundsfarve**.
6. Vælg den ønskede indstilling.
7. Vælg **OK**.
  - Der vises en bekræftelsesmeddelelse på skærmen. Vælg **Ja** for at genstarte systemet.

### Ændring af skærmens lysstyrke

Du kan ændre indstillingerne for **Kontrast** og **Sort niveau** på samme måde.

### Ændring af skærmens farvetema

Genstart kan tage et par minutter.  
Hvis du indstiller **Systemindstillinger** til standardindstillingerne, når farvetemaet er ændret fra standardfarven, genstarter systemet.

➤ **Funktioner, der kan tilpasses** S. 313

## ■ Valg af en lydkilde

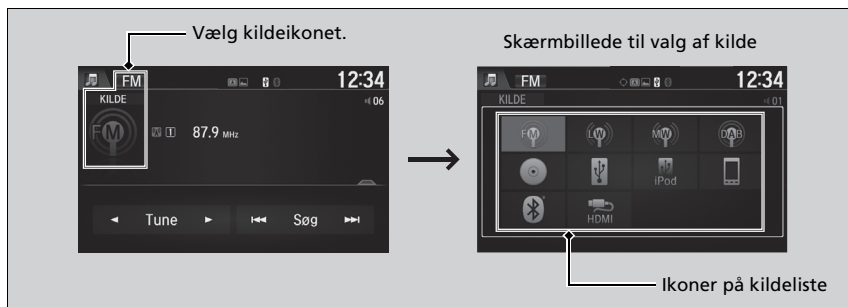

Vælg det aktuelle kildeikon, og vælg derefter et ikon på kildelisten for at skifte lydkilde.

## ■ Begrænsninger for manuel betjening

Visse manuelle funktioner er deaktiverede eller uanvendelige, når bilen kører. Du kan ikke vælge en nedtonet indstilling, før bilen holder stille.

## ►► Valg af en lydkilde

Hvis du starter de forinstallerede audioapps, vises **AUDIO Apps** i den øverste venstre del af skærbilledet.

Disse forinstallerede apps kan ikke vises på skærbilledet til valg af kilde.

Du kan starte disse audioapps fra **App/Styrelement liste**.

## Afspilning af AM/FM-radio

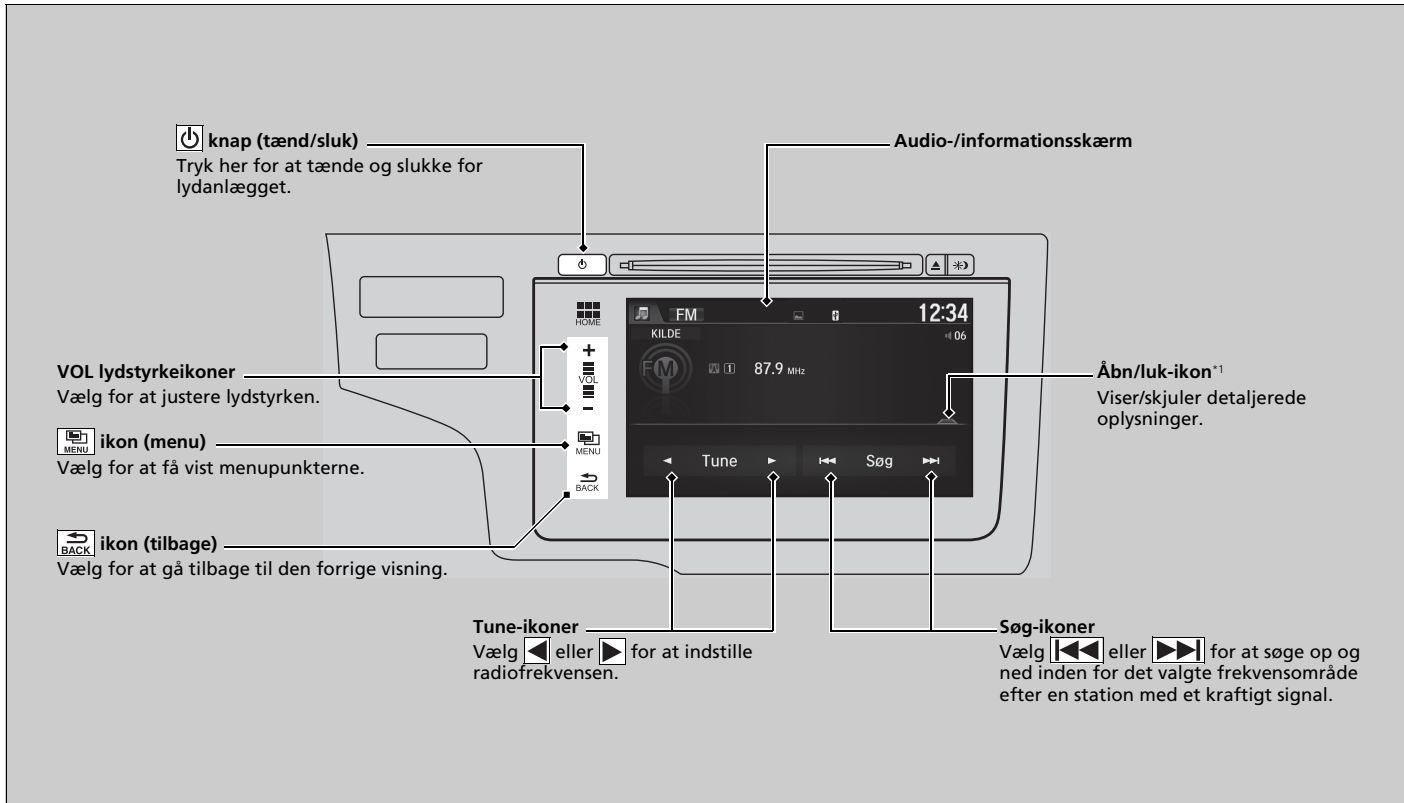

\*1: Nogle af eller alle disse lister kan ikke vises.

## ■ Forvalgshukommelse

Sådan gemmes en station:

1. Stil ind på den valgte station.
2. Vælg .
3. Vælg **Gem forindstilling**.
4. Vælg nummeret på den forindstilling, hvor du ønsker at gemme stationen.

## ► Afspilning af AM/FM-radio

**ST** vises på displayet og angiver FM i stereo.  
Det er ikke muligt at høre AM i stereo.

Skift af audiofunktion

Tryk på **SOURCE** knappen på rattet, eller vælg **KILDE** på listen.

► **Fjernbetjeningsknapper til lydanlægget**  
S. 225

Du kan også skifte tilstand ved at vælge **Skift kilde** på skærbilledet Lydmenu.

Du kan gemme 12 AM-stationer og 12 FM-stationer i forvalgshukommelsen. Der kan gemmes seks stationer under både LW og MW, som er de to frekvenstyper under AM.

## ■ Liste over stationer

Viser en liste over de kraftigste stationer inden for det valgte frekvensområde.

1. Vælg  for at skifte til skærmbilledet Lydmenu.
2. Vælg **Stationsliste**.
3. Vælg den ønskede station.

## ■ Manuel opdatering

Opdaterer din liste over tilgængelige stationer til enhver tid.

1. Vælg  for at skifte til skærmbilledet Lydmenu.
2. Vælg **Stationsliste**.
3. Vælg **Opfrisk**.

## ■ Scan

Prøver hver af de kraftigste stationer inden for det valgte frekvensområde i 10 sekunder.

1. Vælg .
2. Vælg **Scan**.

For at afbryde scanningen skal du vælge **Annuller**.



## ■ Radio Data System (RDS)\*

Giver tekstdatainformation relateret til din valgte RDS-kompatible FM-station.

### ■ Sådan finder du en RDS-station på listen over stationer

1. Vælg , mens du lytter til en FM-station.
2. Vælg **Stationsliste**.
3. Vælg den ønskede station.

### ■ Manuel opdatering

Opdaterer din liste over tilgængelige stationer til enhver tid.

1. Vælg , mens du lytter til en FM-station.
2. Vælg **Stationsliste**.
3. Vælg **Opdater liste**.

## ☞ Radio Data System (RDS)\*

Når du vælger en FM-station med RDS-funktion, tændes RDS automatisk, og frekvensen viser ændringer af stationens navn. Men hvis signalet fra den pågældende station bliver svagt, ændres visningen fra stationens navn til frekvensen.

### ■ Radiotekst

Viser radiotekstinformation for den valgte RDS-station.

1. Vælg .
2. Vælg **Radiotekst**.

### ■ Scan

Prøver hver af de kraftigste stationer inden for det valgte frekvensområde i 10 sekunder.

1. Vælg .
2. Vælg **Scan**.

For at afbryde scanningen skal du vælge **Annul. Scan**.

## Afspilning af DAB-radio\*

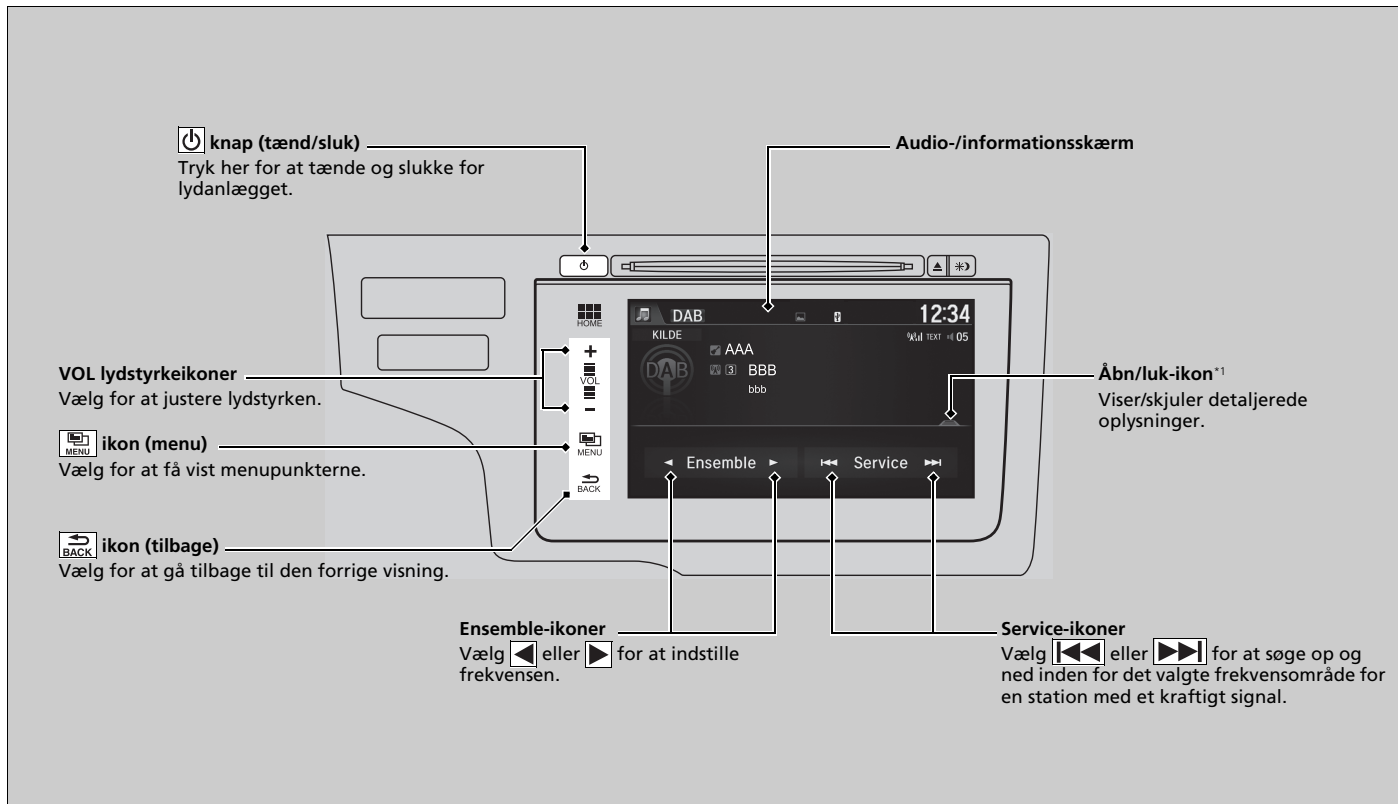

\*1: Nogle af eller alle disse lister kan ikke vises.

## Forvalgshukommelse

Gemmer en station:

1. Stil ind på den valgte station.
2. Vælg .
3. Vælg **Gem forindstilling**.
4. Vælg det forvalgte nummer for den station, du vil gemme.

## Ensemble-liste

Angiver de kraftigste stationer.

1. Vælg .
2. Vælg **Ensemble-liste**.
3. Vælg den ønskede station.

## Manuel opdatering

Opdaterer din liste over tilgængelige stationer til enhver tid.

1. Vælg .
2. Vælg **Ensemble-liste**.
3. Vælg **Opdater liste**.

## Scan

Prøver hver af de kraftigste stationer inden for det valgte frekvensområde i 10 sekunder.

1. Vælg .
2. Vælg **Scan**.
3. Vælg **Scan Ensemble** eller **Scan Service**.

For at afbryde scanningen skal du vælge **Annul. Scan**.

## ► Afspilning af DAB-radio\*

Skift af audiofunktion

Tryk på **SOURCE** knappen på rattet, eller vælg **KILDE** på skærmen.

### ► Fjernbetjeningsknapper til lydanlægget S. 225

Du kan også skifte tilstand ved at vælge **Skift kilde** på skærmbilledet **Lydmenu**.

Du kan gemme 12 DAB-stationer i forvalgshukommelsen.

\* Ikke tilgængelig på alle modeller

## ■ Radiotekst

Viser radiotekstinformation for den valgte DAB-station.

1. Vælg .
2. Vælg **Radiotekst**.

## Afspilning af en cd

Lydanlægget understøtter audio-cd'er, cd-r'er og cd-rw'er i enten MP3-, WMA- eller AAC\*1-format. Vælg cd-tilstand, når cd'en er indlæst.

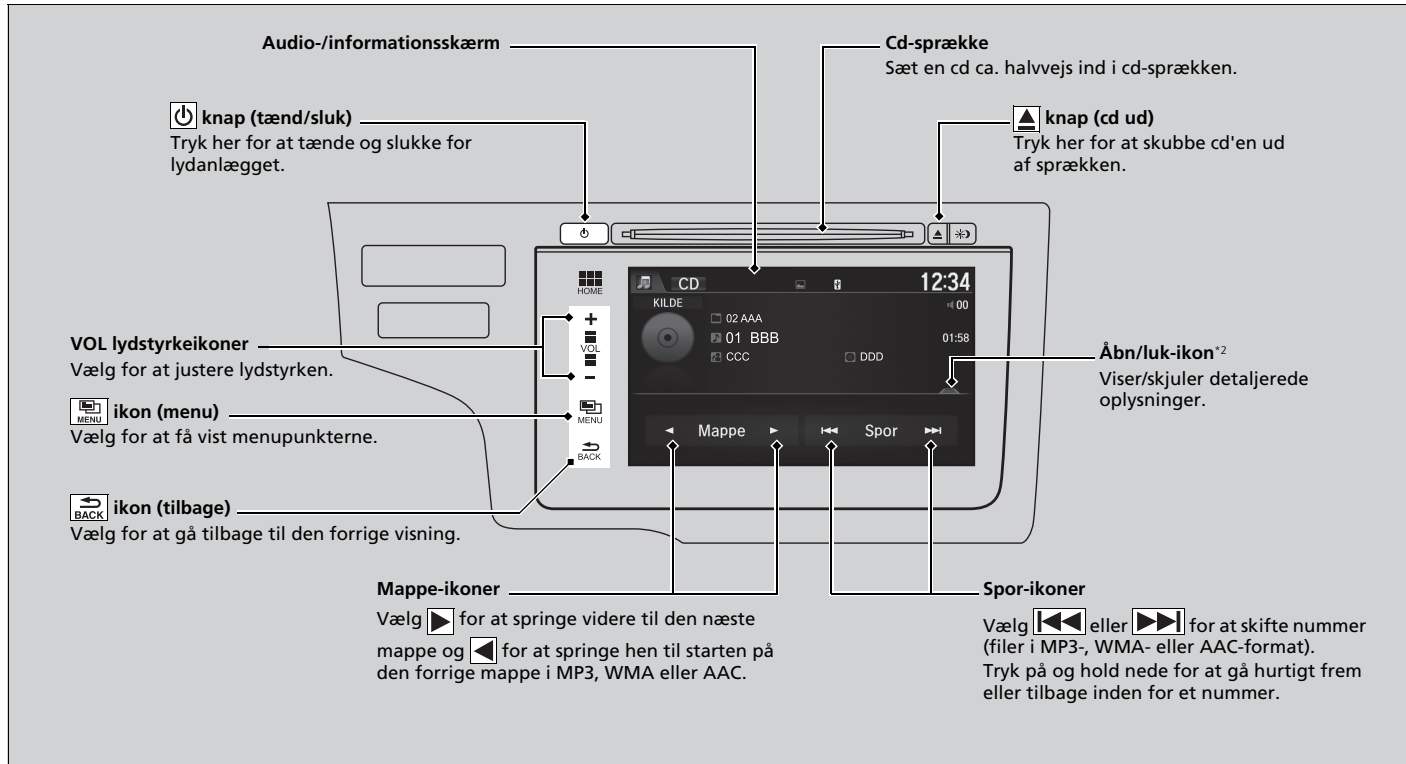

Funktioner

\*1: Kun filer i AAC-format optaget med iTunes kan afspilles på dette lydanlæg.

\*2: Nogle af eller alle disse lister kan ikke vises.

## Sådan vælges en fil fra musik søgningslisten (MP3/WMA/AAC)



1. Vælg  og vælg **Musik søgning**.

2. Vælg en mappe.

3. Vælg et nummer.

## ►► Afspilning af en cd

### BEMÆRK / NOTE

Undlad at bruge cd'er med mærkater. Du kan risikere, at cd'en sidder fast i enheden pga. mærkatet.

WMA-filer, som er ophavsretligt beskyttet (DRM), kan ikke afspilles.

Lydanlægget viser **Uafspillelig fil** og går videre til den næste fil.

Tekstdata vises på displayet i følgende tilfælde:

- Når du vælger en ny mappe, en ny fil eller et nyt nummer.
- Når du skifter audiofunktion til cd.
- Når du indsætter en cd.

Hvis du skubber cd'en ud, men ikke tager cd'en ud af cd-sprækken, indlæser systemet automatisk cd'en igen efter nogle sekunder.

## ■ Sådan vælges en afspilningstilstand

Du kan vælge tilstandene "scan", "gentag" og "vilkårlig", når du afspiller et nummer eller en fil.



1. Vælg .
2. Vælg **Scan** eller **Tilfældig/Gentag**.
3. Vælg en tilstand.

## ■ Sådan afbrydes en afspilningstilstand

1. Vælg .
2. Vælg den tilstand, du vil deaktivere.

## ▶▶ Sådan vælges en afspilningstilstand

Menupunkter i afspilningstilstand

### Scan

**Scan mapper** (MP3/WMA/AAC): Afspiller en 10 sekunders prøve af den første fil i hver af de primære mapper.

**Scan spor:** Afspiller en 10 sekunders prøve af alle numre på cd'en (alle filer i den aktuelle mappe i MP3, WMA eller AAC).

### Tilfældig/Gentag

**Gentag mappe** (MP3/WMA/AAC): Gentager alle filer i den aktuelle mappe.

**Gentag spor:** Gentager det aktuelle nummer/den aktuelle fil.

**Tilfældig i mappe** (MP3/WMA/AAC): Afspiller alle filer i den aktuelle mappe i vilkårlig rækkefølge.

**Tilfældig alle spor:** Afspiller alle numre/filer i vilkårlig rækkefølge.



## Afspilning af en iPod

Tilslut din iPod til USB-porten vha. USB-stikket, og vælg derefter iPod-tilstanden.

► **USB-port(e)** S. 221

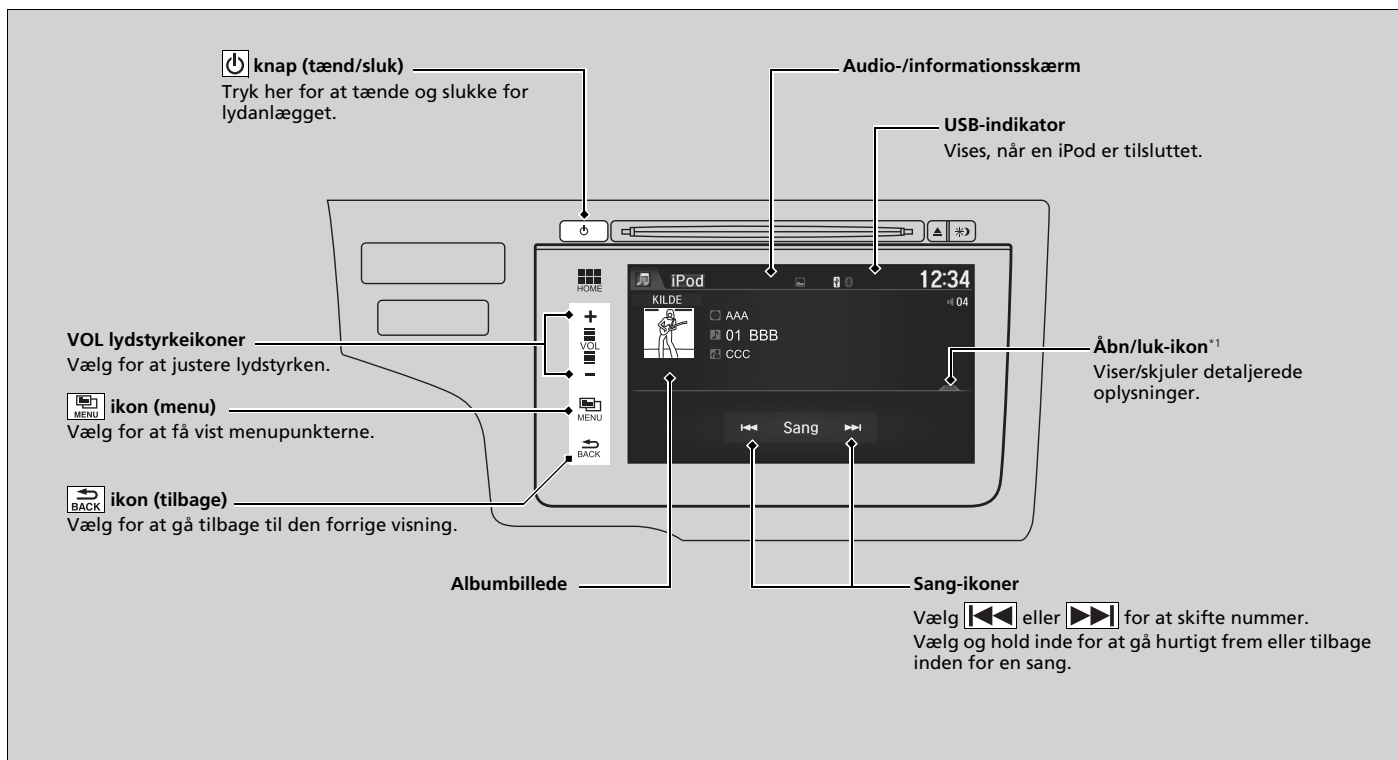

\*1: Nogle af eller alle disse lister kan ikke vises.

## Sådan vælges et nummer fra musiksøgningslisten



1. Vælg , og vælg **Musiksøgning**.
2. Vælg punkterne på menuen.

## ►► Sådan vælges et nummer fra musiksøgningslisten

Hvilke betjeningsfunktioner der er tilgængelige, afhænger af model og version. Visse funktioner er ikke tilgængelige via bilens lydanlæg.

Hvis der er problemer, vises der muligvis en fejlmeddelelse på audio-/informationsskærmen.

 **iPod/USB-nøgle** S. 306

Hvis du bruger musik-appen på din iPhone/iPod, mens telefonen er tilsluttet til bilens lydanlæg, kan du muligvis ikke benytte samme app på lydanlæggets display. Tilslut om nødvendigt enheden igen.

Vælg **Skift af USB-anordn.** på skærbilledet **Lydmenu** for at skifte til en anden USB-enhed.

## ■ Sådan vælges en afspilningstilstand

Du kan vælge tilstandene "gentag" og "blande", når du afspiller en fil.

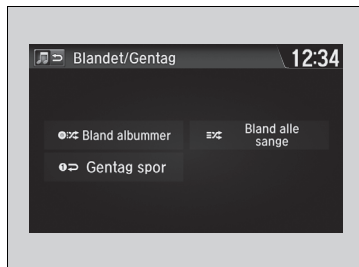

1. Vælg .
2. Vælg **Blandet/Gentag**.
3. Vælg en tilstand.

## ■ Sådan afbrydes en afspilningstilstand

1. Vælg .
2. Vælg den tilstand, du vil deaktivere.

## ►► Sådan vælges en afspilningstilstand

Menupunkter i afspilningstilstand

**Bland albummer:** Afspiller alle tilgængelige album på den valgte liste (spillelister, kunstnere, albummer, sange, podcasts, genrer eller komponister eller lydbøger) i vilkårlig rækkefølge.

**Bland alle sange:** Afspiller alle tilgængelige filer på den valgte liste (spillelister, kunstnere, albummer, sange, podcasts, genrer, komponister eller lydbøger) i vilkårlig rækkefølge.

**Gentag spor:** Gentager den aktuelle fil.

## Afspilning af en USB-nøgle

Lydanlægget læser og afspiller lydfiler på en USB-nøgle i enten MP3-, WMA-, WAV- eller AAC\*1-format.

Tilslut din USB-nøgle til USB-porten, og vælg derefter USB-tilstand.

📄 **USB-port(e)** S. 221

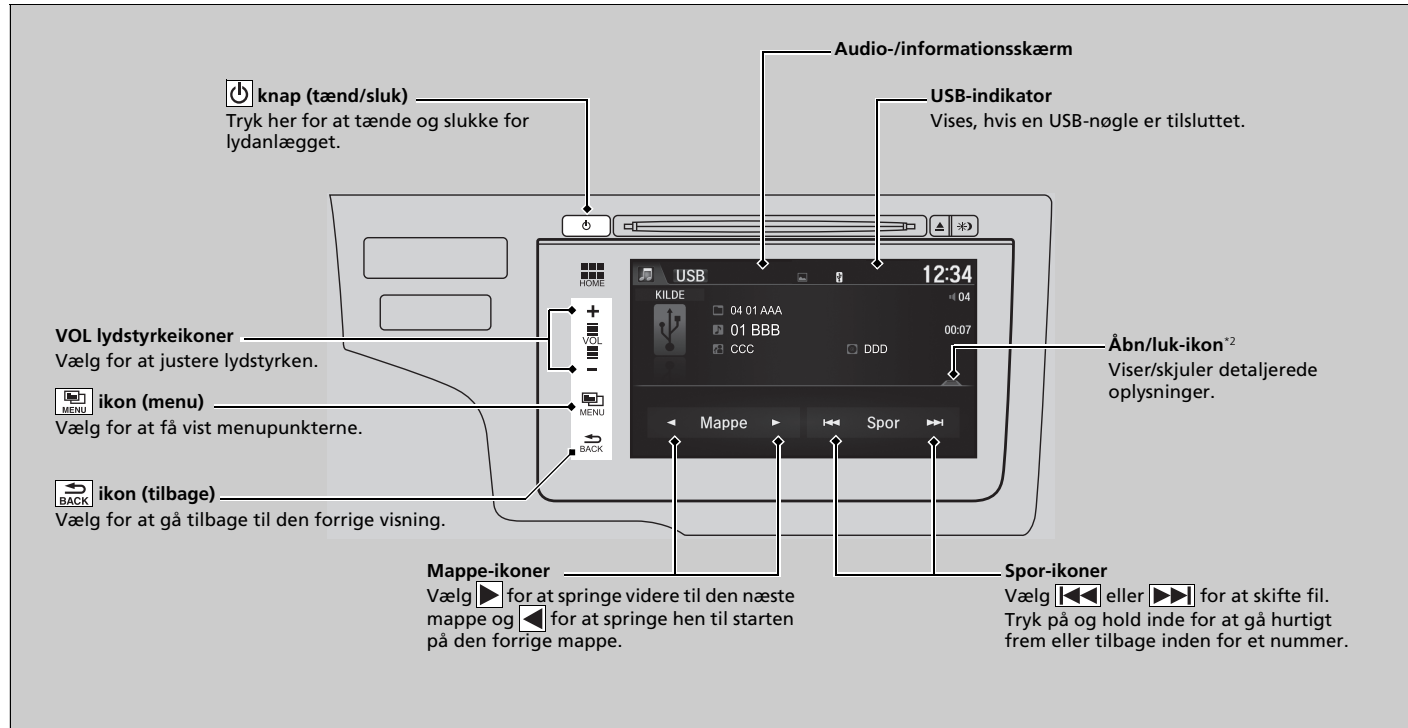

\*1: Kun filer i AAC-format optaget med iTunes kan afspilles på dette lydanlæg.

\*2: Nogle af eller alle disse lister kan ikke vises.

## Sådan vælges en fil fra musiksøgningslisten

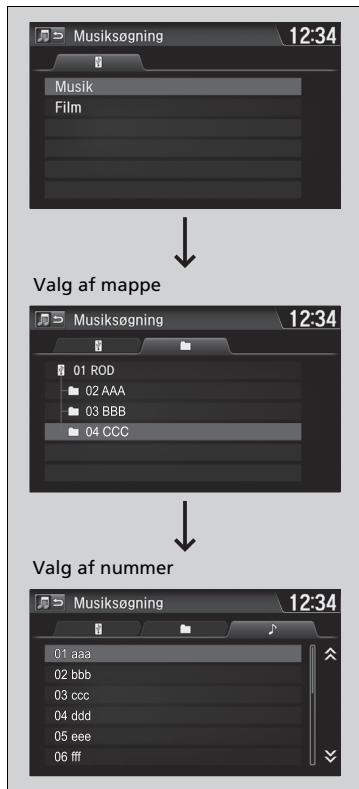

1. Vælg  og vælg **Musiksøgning**.
2. Vælg **Musik** eller **Film**.

3. Vælg en mappe.

4. Vælg et nummer.

## ► Afspilning af en USB-nøgle

Brug altid anbefalede USB-nøgler.

- **Generelle oplysninger om lydanlægget**  
S. 308

Filer i WMA-format, som er ophavsretligt beskyttet (DRM), afspilles ikke.  
Lydanlægget viser **Uafspillelig fil** og går videre til næste fil.

Hvis der er problemer, vises der muligvis en fejlmeddelelse på audio-/informationsskærmen.

- **iPod/USB-nøgle** S. 306

Vælg **Skift af USB-anordn.** på skærbilledet **Lydmenu** for at skifte til en anden USB-enhed.

## ■ Sådan vælges en afspilningstilstand

Du kan vælge tilstandene "scan", "gentag" og "vilkårlig", når du afspiller en fil.



1. Vælg .
2. Vælg **Scan** eller **Tilfældig/Gentag**.
3. Vælg en tilstand.

## ■ Sådan afbrydes en afspilningstilstand

1. Vælg .
2. Vælg den tilstand, du vil deaktivere.

## ☞ Sådan vælges en afspilningstilstand

Menupunkter i afspilningstilstand

### Scan

**Scan mapper:** Afspiller en 10 sekunders prøve af den første fil i hver af de primære mapper.

**Scan spor (Scan film\*1):** Afspiller en 10 sekunders prøve af alle filer i den aktuelle mappe.

### Tilfældig/Gentag

**Gentag mappe:** Gentager alle filer i den aktuelle mappe.

**Gentag spor (Gentag film\*1):** Gentager den aktuelle fil.

**Tilfældig i mappe:** Afspiller alle filer i den aktuelle mappe i vilkårlig rækkefølge.

**Tilfældig alle spor (Tilfældiggør alle film\*1):** Afspiller alle filer i vilkårlig rækkefølge.

Under afspilning af en videofil:

**Afspilning/Pause:** Vælg for at genoptage eller afspille en fil.

**Stop:** Vælg for at stoppe en fil.

\*1: Under afspilning af en videofil

## Afspilning af Bluetooth®-lyd

På lydanlægget kan du spille musik fra din Bluetooth®-kompatible telefon. Denne funktion er tilgængelig, når telefonen er parret og forbundet med bilens håndfri telefonsystem.

► **Telefonopsætning** S. 368

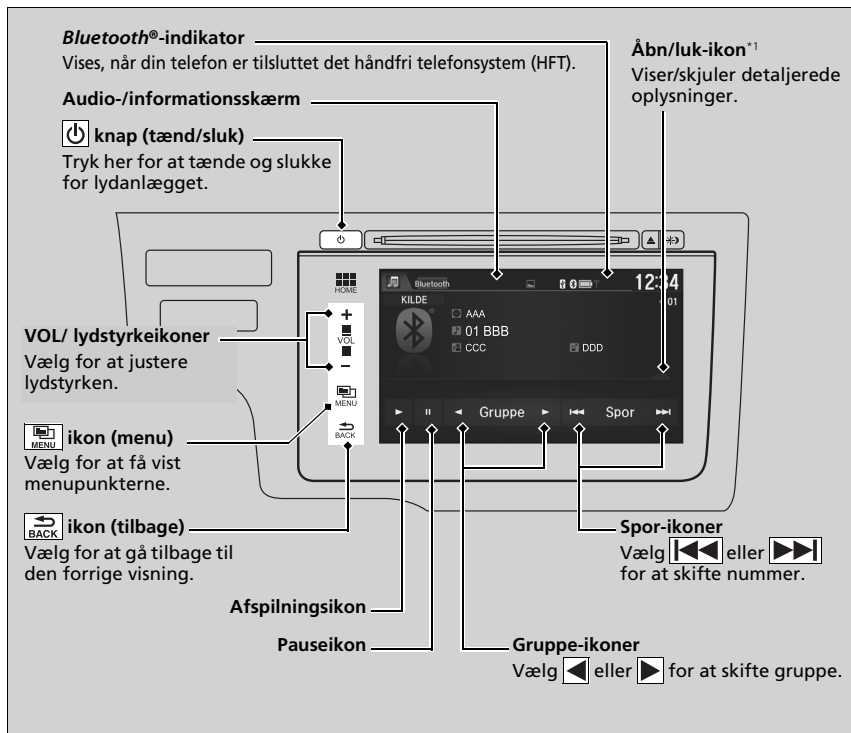

### ► Afspilning af Bluetooth®-lyd

Ikke alle Bluetooth®-aktiverede telefoner med funktion til streaming af lyd er kompatible med anlægget. Spørg en forhandler for at finde ud af, om din telefon er kompatibel.

I visse lande kan det være ulovligt at benytte visse dataenheders funktioner under kørsel.

Der kan kun anvendes én telefon med HFT ad gangen. Når der er parret mere end to telefoner i bilen, tilsluttes der automatisk til den først parrede telefon, som systemet finder.

Hvis der er mere end en telefon parret med det håndfri telefonsystem, er der en forsinkelse, før anlægget begynder at spille.

I visse tilfælde vises navnet på kunstneren, albummet eller nummeret muligvis ikke korrekt.

Meddelelsen **Ingen enheder tilsluttet** vises muligvis, hvis:

- Telefonen ikke er forbundet med det håndfri telefonsystem.
- Telefonen ikke er tændt.
- Telefonen ikke er i bilen.
- Der er tilsluttet en inkompatibel telefon.

Nogle funktioner er muligvis ikke tilgængelige på visse enheder.

\*1: Afhængigt af den Bluetooth®-enhed, du tilslutter, vises nogle eller alle disse lister ikke.

## Sådan afspilles *Bluetooth*®-lydfiler



1. Sørg for, at telefonen er parret og forbundet med systemet.

➔ **Telefonopsætning** S. 346

2. Vælg audiofunktionen *Bluetooth*®.

Hvis telefonen ikke genkendes, kan en anden HFT-kompatibel telefon, der ikke er kompatibel med *Bluetooth*®-lyd, allerede være forbundet.

## ■ Sådan standses eller fortsættes afspilning af en fil

Klik på afspilningsikonet eller pauseikonet.

## ■ Søgning efter musik

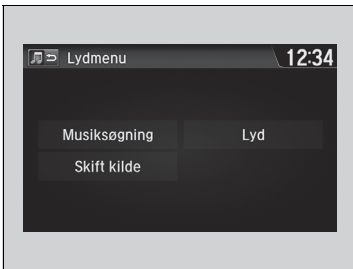

1. Vælg .
2. Vælg **Musiksøgning**.
3. Vælg en søgekategori (f.eks. album).
4. Vælg et punkt.
  - Afspilningen af valgt musik begynder.

## ☒ Sådan afspilles *Bluetooth*®-lydfiler

For at kunne afspille lydfiler skal du muligvis betjene din telefon. Følg telefonproducentens anvisninger.

Hvis der skiftes til en anden tilstand, standser det musikken fra telefonen midlertidigt.

## ☒ Søgning efter musik

Afhængigt af den *Bluetooth*®-enhed, du tilslutter, vises nogle eller alle disse lister ikke.



## Afspilning af en video med HDMI™

Dit lydanlæg giver dig mulighed for at afspille videoer fra en HDMI™-kompatibel enhed. Tilslut enheden vha. et HDMI™-kabel, og vælg derefter HDMI™-tilstand.

▶ **HDMI™-port**\* S. 222

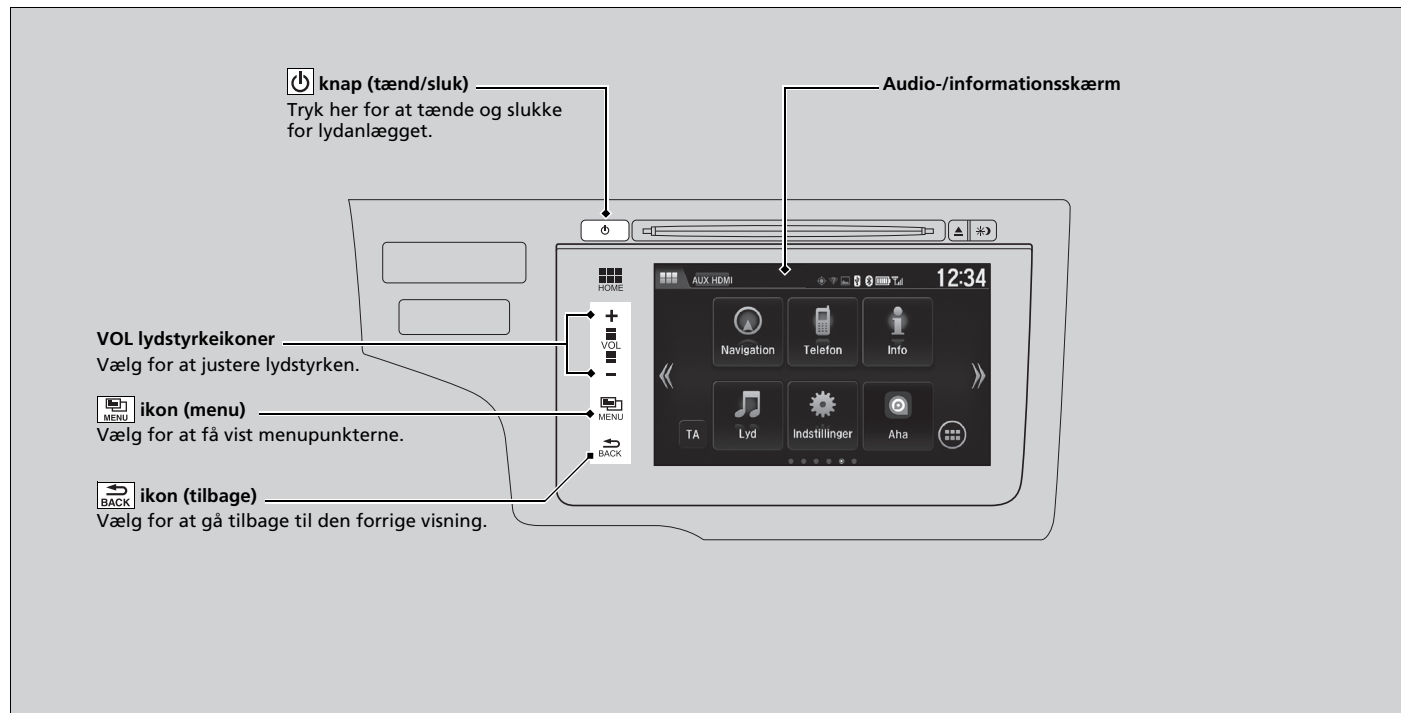

## Ændring af skærmaspekt

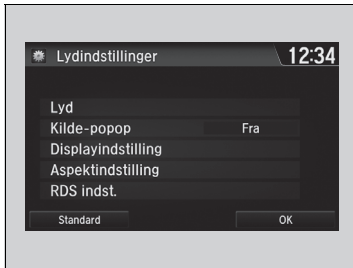

1. Vælg .
2. Vælg **Indstillinger** for at gå til skærbilledet **Indstillinger**.
3. Vælg **Lyd**.
4. Vælg **Aspektindstilling**.
5. Vælg den ønskede indstilling.
6. Vælg **OK**.

## ▶ Afspilning af en video med HDMI™

Denne funktion er begrænset under kørslen. Hvis du vil afspille videoer, skal du standse køretøjet og aktivere parkeringsbremsen.

## Indbyggede apps

Honda Connect byder på en række indbyggede apps, der kan være udviklet af Honda eller af tredjepart. Apps kan være forinstallerede, eller de kan downloades via Honda App Center. Visse apps kræver internetadgang, som kan oprettes via Wi-Fi.

📶 **Wi-Fi-forbindelse** S. 302

Besøg nedenstående webadresse for at få yderligere oplysninger:

<https://ivhs.os.ixonos.com/honda/help>

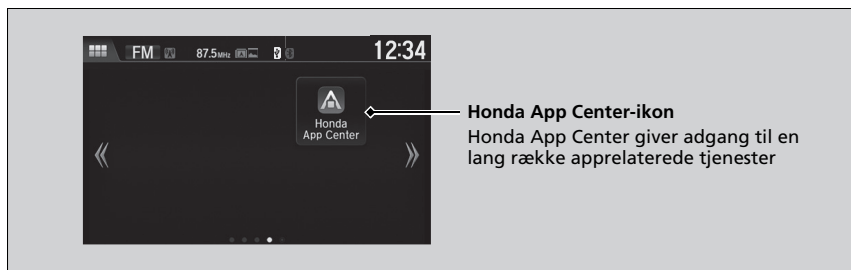

- Brug af lydanlægget under kørslen kan fjerne din opmærksomhed fra vejen og forårsage en ulykke, hvor du kan blive alvorligt kvæstet eller dræbt. Betjen kun systembetjeningsanordninger, når forholdene tillader dig at gøre det på sikker vis. **Overhold altid landets lovgivning ved brug af denne enhed.**
- Applikationer på hovedenheden kan ændres når som helst. Det kan betyde, at de ikke er tilgængelige eller fungerer anderledes. Honda hæfter ikke over for dig i sådanne tilfælde.
- Tilgængelige applikationer på enheden kan være leveret af andre parter end Honda, som kan være omfattet af tredjeparts softwarelicenser og gebyrer.
- Der kan opstå udgifter til dataforbrug og roaming ved brug af applikationer på enheden i forbindelse med din mobiltelefon, og Honda hæfter ikke for eventuelle udgifter, du kan pådrage dig som følge af sådan brug. Honda anbefaler, at du kontakter din mobiltelefonnetværksudbyder på forhånd.
- Download af applikationer fra Honda App Center vil være underlagt vilkår og betingelser, som findes på: <https://ivhs.os.ixonos.com/honda/help>. Download af applikationer kan også kræve betaling.

### 📶 Indbyggede apps

Sørg for, at GPS-indstillingen er aktiveret, inden du bruger Honda App Center.

📶 **Funktioner, der kan tilpasses** S. 313

Selv hvis du skifter **Baggrundsfarve** på skærbilledet **Systemindstillinger**, vil det ikke afspejle sig på skærbilledet Honda App Center.

## Tilslutning af smartphone

Nogle af dine smartphone-apps kan vises eller benyttes på audio-/informationsskærmen, når telefonen er tilsluttet til lydanlægget. Du kan tilslutte telefonen med et kabel eller trådløst.

- **Tilslutning af din iPhone** S. 301
- **Wi-Fi-tilstand (indstilling for første gang)** S. 302

### ➤ Tilslutning af smartphone

Parkér på et sikkert sted før tilslutning af telefonen, og når de viste apps benyttes.

Ikke alle telefoner er kompatible med systemet. Systemet viser ikke alle de tilgængelige apps på din smartphone, og nogle apps skal installeres på forhånd. Bed en forhandler om oplysninger.

Du er nødt til at skifte *Bluetooth*<sup>®</sup>-forbindelse på din smartphone, hvis en anden elektronisk enhed er tilsluttet.

- **Sådan skiftes den aktuelt parrede telefon**  
S. 369

Følgende kan variere afhængigt af telefonens type:

- Tilslutningsmetoder.
- Sådan tilsluttes en smartphone til systemet.
- Apps, der kan køre på skærmen.
- Vis reaktionstid/opdateringstid

Vi understøtter ikke al brug af apps på lydanlægget.

Henvend dig til app-udbyderen for at få mere at vide om appens funktioner.

Lad dig ikke opsluge af displayet, mens du kører bil.

Hvis du vil bruge smartphone-tilslutning, skal du først parre din smartphone til lydanlægget via *Bluetooth*®.

📌 **Telefonopsætning** S. 368

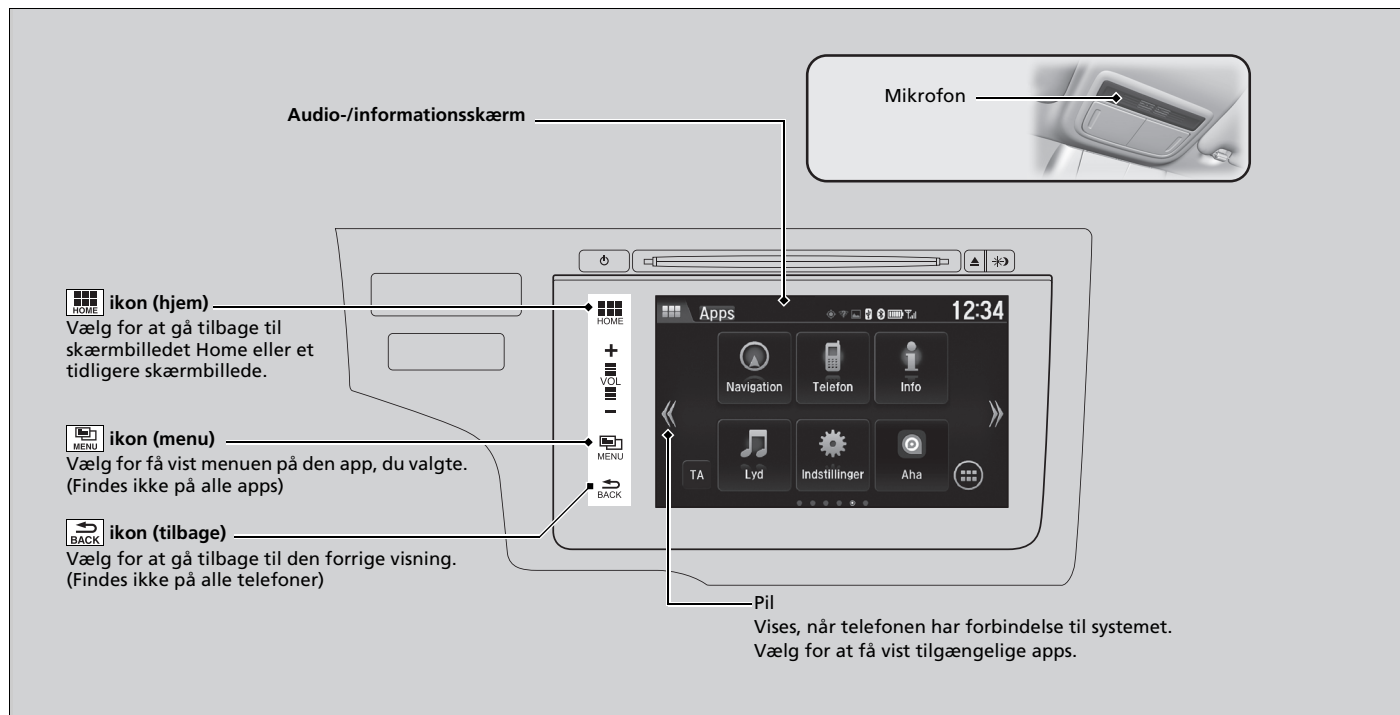

## Tilslutning af din iPhone

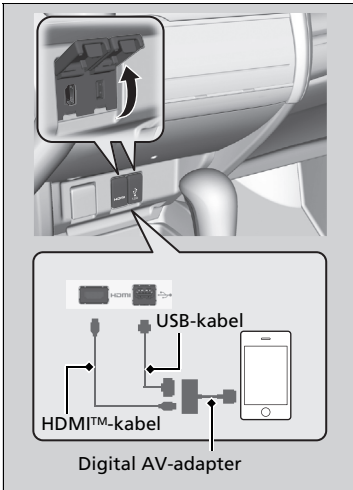

1. Tilslut din telefon til lydanlægget via *Bluetooth*®.
  - **Telefonopsætning** S. 368
2. Sæt den digitale AV-adapter i HDMI™-stikket.
3. Tilslut den digitale AV-adapter til din iPhone.
  - ▶ Vent, indtil der vises en pil på startskærbilledet.
4. Klik på pilen for at få vist de tilgængelige smartphone-apps på audio-/informationsskærmen.
  - ▶ Du skal muligvis gøre det fra telefonen.
5. Vælg en app, du vil benytte, fra audio-/informationsskærmen.
  - ▶ For at vende tilbage til det forrige skærbillede skal du vælge .

## ► Tilslutning af din iPhone

Sørg for at tilslutte den digitale AV-adapter til HDMI™-stikket først. Hvis ikke, fungerer smartphone-tilslutningen muligvis ikke korrekt.

Sæt også telefonen i USB-stikket for at genoplade den.

Kontakt en forhandler for indkøbsoplysninger vedrørende den digitale AV-adapter eller HDMI™-kablet.

## Wi-Fi-forbindelse

Du kan tilslutte lydanlægget til internettet via Wi-Fi og gennemse websteder eller bruge online-tjenester på audio-/informationskærmen. Hvis din telefon har mobile hotspot-funktioner, kan systemet forbindes til telefonen. Gennemgå følgende trin for konfiguration.

### Wi-Fi-tilstand (indstilling for første gang)



1. Vælg .
2. Vælg **Indstillinger**.
3. Vælg **Bluetooth/Wi-Fi**.
4. Vælg fanen **Wi-Fi**.
5. Vælg **Wi-Fi TIL/FRA Status** og derefter **Til**.
6. Vælg **Wi-Fi enhedsliste**.
  - Sørg for, at din telefons Wi-Fi-indstilling er i tilstanden for adgangspunkt (internetdeling).
  - Vælg den telefon, du vil tilslutte til systemet.
  - Hvis du ikke kan finde den telefon, du vil tilslutte, på listen, skal du vælge **Scan**.

### Wi-Fi-tilstand (indstilling for første gang)

Du kan ikke gå igennem indstillingsproceduren, mens bilen bevæger sig. Parkér på et sikkert sted for at indstille lydanlægget i Wi-Fi-tilstand.

Nogle mobiltelefonoperatører kræver gebyrer for netdeling og smartphone-dataforbrug. Kontrollér telefonens dataabonnement.

Se i telefonens manual for at finde ud af, om telefonen har mulighed for Wi-Fi-tilslutning.

Du kan kontrollere, om Wi-Fi-forbindelsen er slået til eller fra med ikonet  på **Wi-Fi enhedsliste**. Valgt gear og andet vil ikke blive vist i dette skærmbillede.



### 7. Vælg **Tilslut**.

- Indtast en adgangskode for din telefon, og vælg **Færdig**.
- Hvis du ikke kan indtaste adgangskoden vha. det viste tastatur, så skift tastaturet til det, hvor du kan indtaste fra Android-indstillingen.
  - ▣ **Funktioner, der kan tilpasses** S. 313
- Når forbindelsen er oprettet, vises ikonet  på listen.

- 8. Vælg  for at gå tilbage til skærbilledet Home.

### » Wi-Fi-tilstand (indstilling for første gang)

Hvis du ikke kan indtaste adgangskoden vha. det viste tastatur, skal du skifte tastatur til et, der egner sig til indtastningen, ved at følge nedenstående rækkefølge: **Indstillinger** → **Android** → **Sprog og input** → vælg  ved siden af **Android-tastatur** → **Inputsprog** → fjern markeringen i afkrydsningsfeltet ved siden af **Brug systemsprog** → vælg de tastatursprog, du kan indtaste med.

### » Wi-Fi-tilstand (efter den indledende indstilling er foretaget)

#### iPhone-brugere

Du kan blive nødt til at gennemgå en indledende konfiguration af Wi-Fi-forbindelsen igen, efter at du har genstartet din telefon.

## Wi-Fi-tilstand (efter den indledende indstilling er foretaget)

Sørg for, at din telefons Wi-Fi-indstilling er i tilstanden for adgangspunkt (internetdeling).



## Siri® Eyes Free

Du kan tale til Siri med  knappen (tale) på rattet, når din iPhone er parret med det håndfri telefonsystem (HFT).

☑ **Telefonopsætning** S. 368

### Brug af Siri® Eyes Free

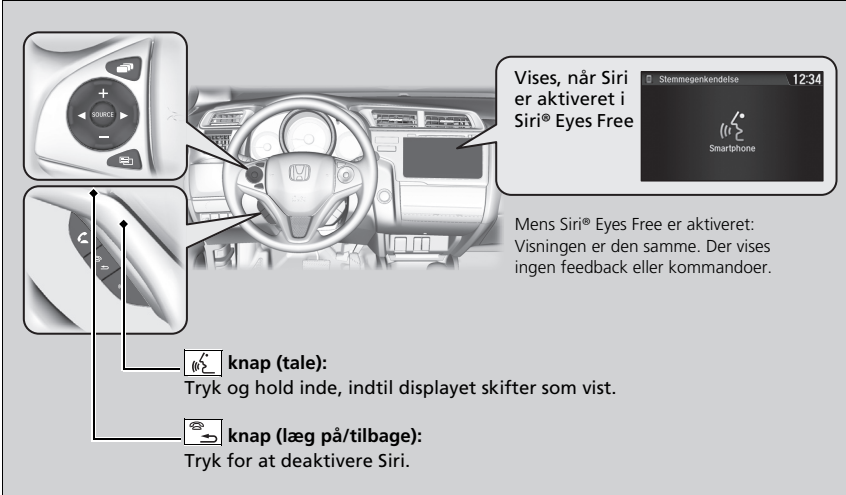

Vises, når Siri er aktiveret i Siri® Eyes Free

Mens Siri® Eyes Free er aktiveret: Visningen er den samme. Der vises ingen feedback eller kommandoer.

 **knop (tale):**  
Tryk og hold inde, indtil displayet skifter som vist.

 **knop (læg på/tilbage):**  
Tryk for at deaktivere Siri.

### ►► Siri® Eyes Free

Siri er et registreret varemærke, der tilhører Apple Inc.

Kontrollér Apple Inc.'s websted for de funktioner, der er tilgængelige for Siri.



Vi fraråder at bruge Siri ud over Siri® Eyes Free, mens du kører

### ►► Brug af Siri® Eyes Free

Nogle kommandoer fungerer kun på bestemte telefonfunktioner eller apps.

## Cd-afspiller

Hvis der opstår en cd-fejl, kan følgende fejlmeddelelser blive vist.

Fejlmeddelelse	Årsag	Løsning
<b>Fil kan ikke afspilles<sup>*1</sup></b> <b>Fil kan ikke afspilles<sup>*2</sup></b>	Nummer-/filformatet understøttes ikke	<ul style="list-style-type: none"> <li>• Det aktuelle nummer/den aktuelle fil springes over. Næste understøttede nummer/fil afspilles automatisk.</li> </ul>
<b>Fejl på disk</b> <b>Kontrollér instruktionsbogen</b> <b>Tryk på eject<sup>*1</sup></b> <b>Diskfejl</b> <b>Se brugsvejledningen</b> <b>Tryk på skub ud-knappen<sup>*2</sup></b>	Mekanisk fejl	<ul style="list-style-type: none"> <li>• Tryk på  (cd ud), tag cd'en ud, og kontrollér, at fejlmeddelelsen forsvinder.</li> <li>• Kontrollér, at cd'en ikke er beskadiget eller bukket, og indsæt cd'en igen. <ul style="list-style-type: none"> <li>☒ <b>Beskyttelse af cd'er</b> S. 309</li> </ul> </li> <li>• Hvis fejlmeddelelsen vises igen, skal du trykke på  knappen og tage cd'en ud.</li> <li>• Indsæt en anden cd. Hvis den nye cd afspilles, er der noget galt med den første cd.</li> <li>• Hvis fejlmeddelelsen fortsat vises, eller hvis cd'en ikke kan tages ud, skal du kontakte en forhandler. Lad være med at tvinge cd'en ud af afspilleren.</li> </ul>
<b>Mekanisk fejl<sup>*1</sup></b> <b>Mek. fejl<sup>*2</sup></b>		
<b>Fejl på disk</b> <b>Kontrollér instruktionsbogen<sup>*1</sup></b> <b>Diskfejl</b> <b>Se brugsvejledningen<sup>*2</sup></b>	Servofejl	
<b>Kontrollér disk<sup>*1</sup></b> <b>Kontroller disk<sup>*2</sup></b>	Cd-fejl	<ul style="list-style-type: none"> <li>• Kontrollér, at cd'en ikke er beskadiget eller bukket. <ul style="list-style-type: none"> <li>☒ <b>Beskyttelse af cd'er</b> S. 309</li> </ul> </li> </ul>
<b>Varmefejl<sup>*1</sup></b> <b>Varmefejl<sup>*2</sup></b>	Høj temperatur	<ul style="list-style-type: none"> <li>• Sluk lydanlægget, og lad afspilleren køle af, indtil fejlmeddelelsen forsvinder.</li> </ul>

\*1: Lydanlæg med farvedisplay

\*2: Lydanlæg med standarddisplay

## iPod/USB-nøgle

Hvis der opstår en fejl under afspilning af en iPod, kan følgende fejlmeddelelser blive vist.

Hvis du ikke kan få fejlmeddelelsen til at forsvinde, skal du kontakte en forhandler.

Fejlmeddelelse	Løsning
<b>USB-fejl<sup>*1</sup></b> <b>USB-fejl<sup>*2</sup></b>	Vises, hvis der er fejl i USB-adapterenheden. Kontrollér, om enheden er kompatibel med USB-adapterenheden.
<b>Inkompatibel USB-enhed</b> <b>Kontrollér instruktionsbogen<sup>*1</sup></b> <b>Inkompatibel USB-enhed</b> <b>Se brugsvejledningen<sup>*2</sup></b>	Vises, når en ikke-kompatibel enhed tilsluttes. Frakobl enheden. Sluk lydanlægget, og tænd det igen. Lad være med at tilslutte enheden, som forårsagede fejlen, igen.
<b>Ver. ikke understøttet<sup>*1</sup></b> <b>Version ikke understøttet<sup>*2</sup></b>	Vises, når en ikke-understøttet iPod tilsluttes. Hvis meddelelsen vises, når en understøttet iPod tilsluttes, skal du opdatere iPod-softwaren til en nyere version.
<b>Prøv tilkobling igen<sup>*1</sup></b> <b>Tilslutning nyt forsøg<sup>*2</sup></b>	Vises, når systemet ikke genkender iPod'en. Tilslut iPod'en igen.
<b>Fil kan ikke afspilles<sup>*1</sup></b> <b>Fil kan ikke afspilles<sup>*2</sup></b>	Vises, når filerne på USB-nøglen er i DRM-format eller et ikke-understøttet format. Denne fejlmeddelelse vises i ca. 3 sekunder, hvorefter næste nummer afspilles.
<b>Ingen data<sup>*1</sup></b> <b>Ingen sang<sup>*1</sup></b> <b>Ingen data<sup>*2</sup></b>	<b>iPod</b> Vises, når iPod'en er tom. <b>USB-nøgle</b> Vises, når USB-nøglen er tom, eller når der ikke er nogen MP3-, WMA- eller AAC-filer på USB-nøglen. <b>iPod og USB-nøgle</b> Kontrollér, om der er kompatible filer gemt på enheden.
<b>Understøttes ikke<sup>*1</sup></b> <b>Ikke understøttet<sup>*2</sup></b>	Vises, når en ikke-understøttet enhed tilsluttes. Hvis den vises, når en understøttet enhed tilsluttes, skal enheden forsøges tilsluttet igen.

\*1 : Lydanlæg med farvedisplay

\*2 : Lydanlæg med standarddisplay

Modeller med lydanlæg med standarddisplay

## Android/apps

Hvis der opstår en fejl under brugen af lydanlægget eller apps, kan følgende fejlmeddelelser blive vist. Hvis du ikke kan få fejlmeddelelsen til at forsvinde, skal du kontakte en forhandler.

Fejlmeddelelse*1	Løsning
<p>Applikationen **** er desværre stoppet.</p>	<p>Der opstod en fejl i appen. Vælg <b>OK</b> på skærmen for at lukke appen. Medmindre der er tale om en alvorlig fejl, vil appen vende tilbage til normal funktion, hvis du genstarter den.</p> <p>Hvis appen ikke vender tilbage til normal funktion selv efter genstart, så tryk på  knappen (tænd/sluk), og hold den inde for at udføre tvunget nulstilling. Hvis den stadig ikke vender tilbage til normal funktion, så vælg <b>Fabriksdatanulstilling</b>.</p> <p>☞ <b>Skifter alle indstillinger til standard</b> S. 338</p>
<p>**** svarer ikke. Vil du lukke den?</p>	<p>Appen er optaget.</p> <p>Vælg <b>Vent</b>, hvis du kan vente lidt længere på et svar fra appen. Hvis den ikke reagerer, selv om du bliver ved med at vente, så vælg <b>OK</b> for at lukke appen, og genstart den. Hvis den ikke vender tilbage til normal funktion, så tryk på  knappen (tænd/sluk), og hold den inde for at udføre tvunget nulstilling. Du skal også udføre <b>Fabriksdatanulstilling</b>.</p> <p>☞ <b>Skifter alle indstillinger til standard</b> S. 338</p>
<p>Sikkerhedsadvarsel</p>	<p>Opstår, hvis du åbner browseren, når systemdatoen er ældre end certifikatets datooplysninger. Det samme sker, hvis du befinder dig i et område, hvor GPS-modtagelse ikke er tilgængelig, eller GPS-indstillingen i Android-indstillingen er slået fra.</p> <ul style="list-style-type: none"> <li>• Slå GPS-indstillingen i Android-indstillingen til.</li> <li>• Kør til et område, hvor GPS-modtagelse er tilgængelig.</li> </ul> <p>☞ <b>Funktioner, der kan tilpasses</b> S. 313</p>

\*1: \*\*\*\* er variable tegn og vil ændres afhængigt af, hvor der opstår en fejl.

## Anbefalede cd'er

- Benyt kun cd-r eller cd-rw diske af høj kvalitet til afspilning af lyd.
- Benyt kun cd-r eller cd-rw diske, hvorpå optagelserne er afsluttet.
- Afspil kun runde standard cd'er.

Cd-pakkerne eller omslagene skal have et af følgende mærker.



### Cd'er med MP3-, WMA- eller AAC-filer

- Visse softwarefiler vil muligvis ikke tillade afspilning eller visning af tekstdata.
- Visse versioner af MP3-, WMA- eller AAC-formater understøttes muligvis ikke.

### »Anbefalede cd'er

Dobbeltdiske kan ikke afspilles på dette lydanlæg. Hvis en cdr eller cd-rw er optaget under særlige forhold, kan den heller ikke afspilles.

## ■ Beskyttelse af cd'er

Følg disse forholdsregler ved håndtering eller lagring af cd'er:

- Opbevar cd'en i etuiet, når den ikke afspilles.
- Brug en blød, ren klud til at tørre cd'en af fra midten og udefter.
- Tag fat i cd'en i kanten. Rør aldrig nogen af overfladerne.
- Indsæt aldrig fremmedlegemer i cd-afspilleren.
- Cd'er må ikke udsættes for direkte sollys eller ekstrem varme.
- Der må ikke sættes stabiliseringsringe eller mærkater på cd'en.
- Undgå at sætte fingeraftryk, at spille væske og at skrive med filtpenne på cd'en.

### ►► Beskyttelse af cd'er

#### BEMÆRK / NOTE

Indsæt ikke en beskadiget cd. Den kan sætte sig fast i cd-sprækken og beskadige lydanlægget.

#### Eksempler:

- Bulede, krøllede og meget tykke cd'er samt cd'er med mærkater



Bulede/  
krøllede



Med mærkat/  
klistermærke



Brug af  
printermærkat



Forseglet



Med plastring

- Beskadigede cd'er



Flækkede/  
revnede



Skæve

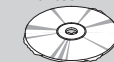

Ujævne

- Cd'er af dårlig kvalitet

- Små cd'er



8 cm cd

## Kompatible iPods, iPhones og USB-nøgler

### ■ Kompatibilitet med iPod- og iPhone-modeller

Model
iPod (5. generation)
iPod classic 80 GB/160 GB (lanceret i 2007)
iPod classic 120 GB (lanceret i 2008)
iPod classic 160 GB (lanceret i 2009)
iPod nano (1. til 6. generation) lanceret i 2010
iPod nano (7. generation) lanceret i 2012
iPod touch (1. til 4. generation) lanceret i 2010
iPod touch (5. generation) lanceret i 2012
iPhone 3G/iPhone 3GS/iPhone 4/iPhone 4s/iPhone 5/iPhone 5c <sup>*1</sup> /iPhone 5s <sup>*1</sup>

\*1: Lydanlæg med standarddisplay

### ☒ Kompatibilitet med iPod- og iPhone-modeller

Dette anlæg fungerer muligvis ikke med alle softwareversioner af disse enheder.

## USB-nøgler

- En USB-nøgle på 256 MB eller mere anbefales.
- Visse digitale afspillere er muligvis ikke kompatible.
- Visse USB-nøgler (f.eks. enheder med sikkerhedslås) kan muligvis ikke benyttes.
- Visse softwarefiler vil muligvis ikke tillade afspilning eller visning af tekstdata.
- Visse versioner af MP3-, WMA-, AAC- eller WAV\*-formater understøttes muligvis ikke.

### Modeller med lydanlæg med standarddisplay

## Anbefalede enheder

<b>Medier</b>	Cd-r/cd-rw/USB-nøgle	
<b>Profil (MP4 version)</b>	Baseline niveau 3 (MPEG4-AVC), Simple niveau 5 (MPEG4)	
<b>Filtypenavn (MP4 version)</b>	.mp4/.m4v	
<b>Kompatibel audio-codec</b>	MPEG4-AVC (H.264)	MPEG4 (ISO/IEC 14496 del 2)
<b>Bithastighed</b>	10 Mbps (MPEG4-AVC)	8 Mbps (MPEG4)
<b>Maks. opløsning</b>	720 x 576 pixel	

## USB-nøgler

Filer på USB-nøglen afspilles i den rækkefølge, de er gemt. Denne rækkefølge kan afvige fra den rækkefølge, der vises på din pc eller enhed.

\* Ikke tilgængelig på alle modeller



Modeller med lydanlæg med standarddisplay



## Om open source-licenser

Udfør følgende trin for at få vist oplysninger om open source-licenser.

1. Vælg .
2. Vælg **Indstillinger**.
3. Vælg **Android**.
4. Vælg **Om anordning**.
5. Vælg **Juridiske oplysninger**.
6. Vælg **Open source-licenser**.

### Om open source-licenser



Du kan også gå til trin 4, når du:

- Stryger nedad fra toppen.
  - Vælg  vises på skærmen.
- Vælg , og vælg derefter **Indstillinger** på fanen **App**.

Brug audio-/informationskærmen til at tilpasse visse funktioner.

Modeller med lydanlæg med farvedisplay

## ■ Tilpasning

Mens bilen holder helt stille med tændingskontakten i positionen TIL , skal du trykke på knappen **MENU/CLOCK** og derefter vælge **Indstillinger**. For at tilpasse telefonindstillingerne skal du trykke på  knappen og derefter vælge **Telefonopsætning**.

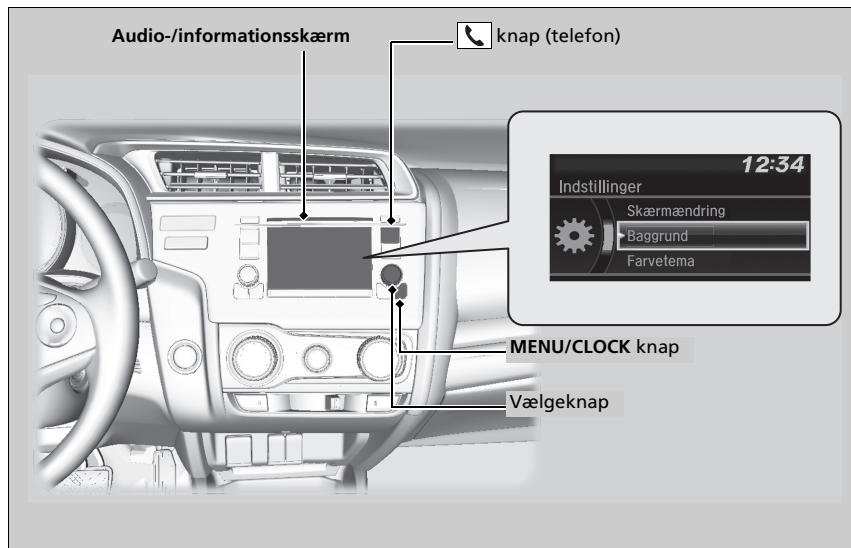

## ☒ Funktioner, der kan tilpasses

I forbindelse med tilpasning af indstillinger:

- Sørg for, at bilen holder helt stille.

Modeller med trinløst variabel transmission

- Skift til positionen .

Modeller med manuel gearkasse



- Træk parkeringsbremsen.

## ☒ Tilpasning

Disse visninger bruges til at illustrere, hvordan vælgekappen betjenes.

Drej på  for at vælge.

Tryk på  for at vælge.

For at indstille andre funktioner skal du vælge **Indstillinger**, dreje på  og trykke på .

### ☒ Liste over indstillinger, der kan tilpasses

S. 318

## ■ Tilpasningsflow

Tryk på MENU/CLOCK knappen.

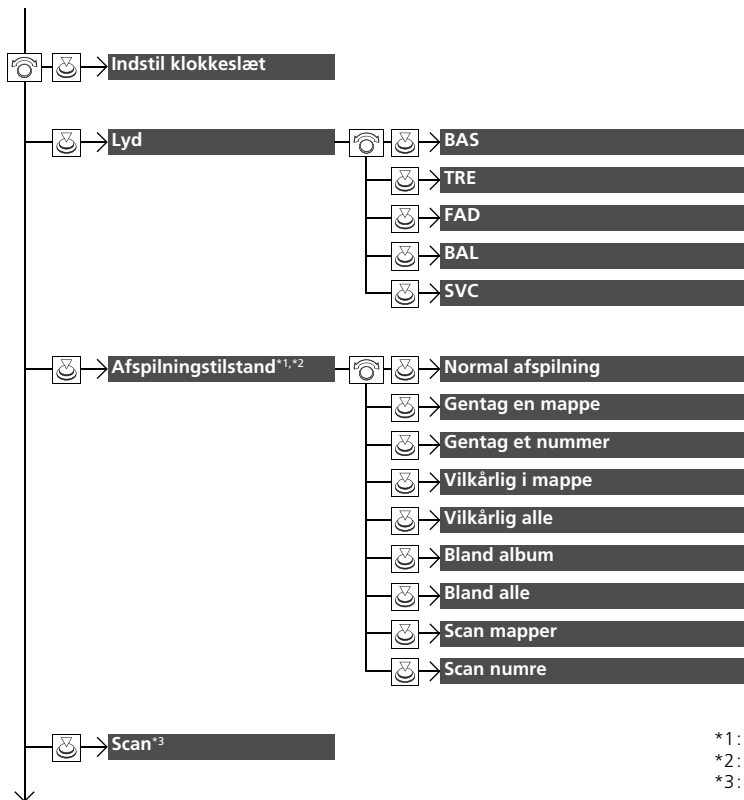

\*1 : Elementerne i afspilningstilstand afhænger af audiofunktionerne.

\*2 : Cd/iPod/USB-tilstand

\*3 : AM/FM/DAB\*-tilstand

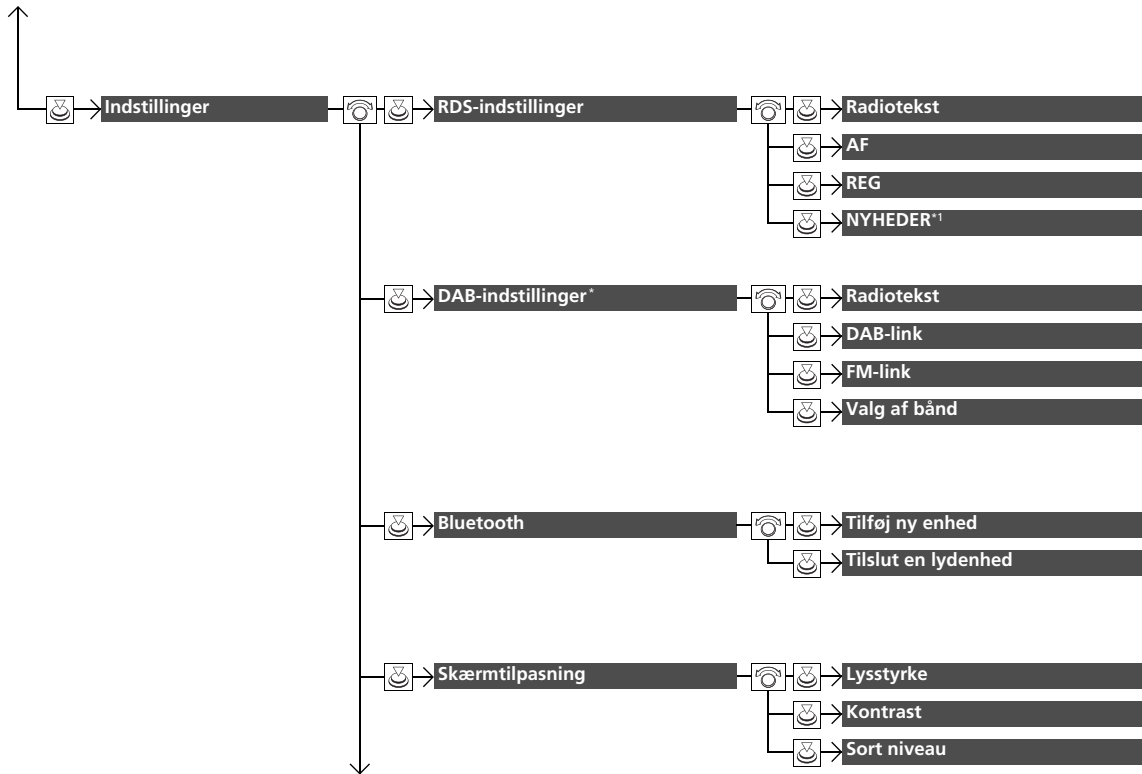

\*1 : Undtagen AM-/FM-/DAB\*-tilstand

\* Ikke tilgængelig på alle modeller

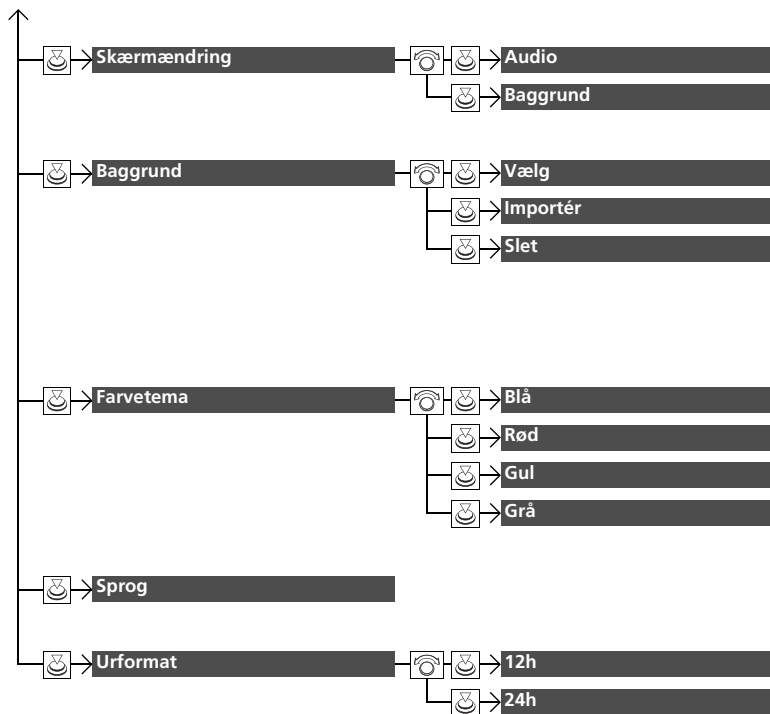

Tryk på  knappen, og drej på  for at vælge **Telefonopsætning**, og tryk derefter på .

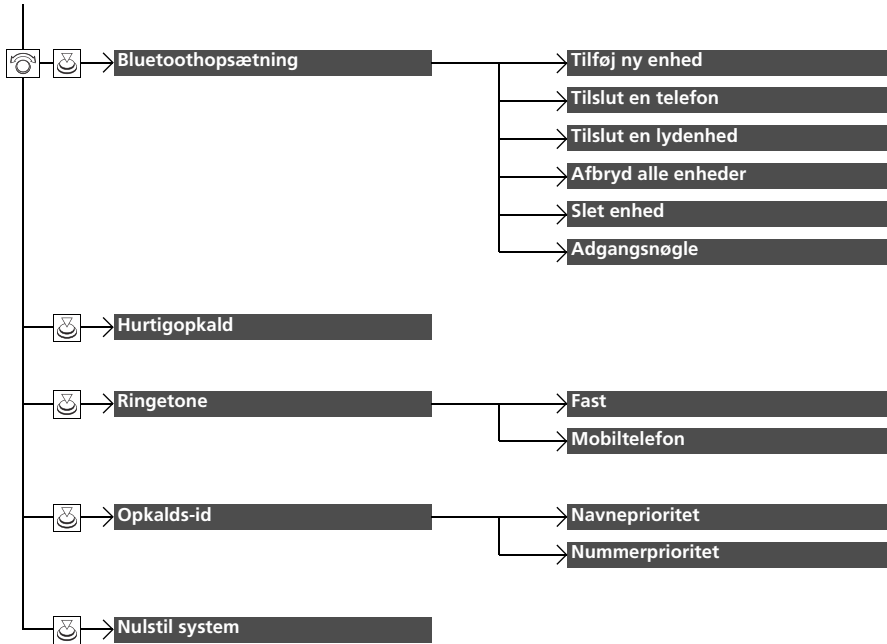

■ Liste over indstillinger, der kan tilpasses

Konfigurationsgruppe	Funktioner, der kan tilpasses	Beskrivelse	Mulige indstillinger
	<b>Indstil klokkeslæt</b>	Indstiller klokkeslættet. ☞ <b>Ur</b> S. 140	—
<b>Lyd</b>	<b>BAS</b>		
	<b>TRE</b>		
	<b>FAD</b>	Justerer indstillingerne for højttalerlyd. ☞ <b>Regulering af lyd</b> S. 232	—
	<b>BAL</b>		
	<b>SVC</b>		
<b>Afspilningstilstand</b>	<b>Normal afspilning</b>	Vælger en afspilningstilstand. ☞ <b>Sådan vælges en afspilningstilstand</b> S. 247, 250, 253	—
	<b>Cd-/USB-tilstand</b>		
	<b>Gentag en mappe</b>		
	<b>Cd-/iPod-/USB-tilstand</b>		
	<b>Gentag et nummer</b>		
	<b>Cd-/USB-tilstand</b>		
	<b>Vilkårlig i mappe</b>		
	<b>Cd-/USB-tilstand</b>		
	<b>Vilkårlig alle</b>		
	<b>iPod-tilstand</b>		
	<b>Bland album</b>		
	<b>iPod-tilstand</b>		
	<b>Bland alle</b>		
<b>Cd-/USB-tilstand</b>			
<b>Scan mapper</b>			
<b>Cd-/USB-tilstand</b>			
<b>Scan numre</b>			

\*1 : Standardindstilling

Konfigurationsgruppe	Funktioner, der kan tilpasses	Beskrivelse	Mulige indstillinger	
<b>AM-/FM-/DAB<sup>+</sup>-tilstand</b>		Vælger scanningstilstanden. <b>► Scan</b> S. 247, 253	—	
<b>Indstillinger</b>	<b>RDS-indstillinger</b>	<b>Radiotekst</b>	Aktiverer og deaktiverer funktionen for radiotekstinformation. <b>Til/Fra</b> <sup>*1</sup>	
		<b>AF</b>	Aktiverer og deaktiverer funktionen for alternativ frekvens (AF). <b>Til</b> <sup>*1</sup> / <b>Fra</b>	
		<b>REG</b>	Aktiverer og deaktiverer funktionen for regionale programmer (REG). <b>Til</b> <sup>*1</sup> / <b>Fra</b>	
		<b>Undtagen AM-/FM-/DAB<sup>+</sup>-tilstand NYHEDER</b>	Aktiverer og deaktiverer funktionen for automatisk skift til nyhedsprogram. <b>Til/Fra</b> <sup>*1</sup>	
	<b>DAB-indstillinger*</b>	<b>Radiotekst</b>	Aktiverer og deaktiverer funktionen for radiotekstinformation. <b>Til/Fra</b> <sup>*1</sup>	
		<b>DAB-link</b>	Vælger, om systemet automatisk søger efter den samme station fra ensemble-listen, og skifter til den. <b>Til</b> <sup>*1</sup> / <b>Fra</b>	
		<b>FM-link</b>	Vælger, om systemet finder den samme station inden for et FM-frekvensområde og automatisk skifter til det pågældende frekvensområde. <b>Til</b> <sup>*1</sup> / <b>Fra</b>	
		<b>Valg af bånd</b>	Vælger specifikke frekvensområder for at reducere den tid, det tager at opdatere listerne, og søger efter en station. <b>Begge</b> <sup>*1</sup> / <b>Bånd-III/L-bånd</b>	
	<b>Bluetooth</b>	<b>Tilføj ny enhed</b>	Parrer en ny telefon med det håndfri telefonsystem, redigerer og sletter en parret telefon samt opretter en kode for en parret telefon. <b>► Telefonopsætning</b> S. 346	—
		<b>Tilslut en lydenhed</b>	Tilslutter, frakobler eller parrer en <i>Bluetooth</i> <sup>®</sup> -lydenhed til HFT.	—

\*1: Standardindstilling

\* Ikke tilgængelig på alle modeller



Konfigurationsgruppe	Funktioner, der kan tilpasses	Beskrivelse	Mulige indstillinger
Indstillinger	Skærmtilpasning	<b>Lysstyrke</b>	Ændrer lysstyrken for audio-/informationskærmen. —
		<b>Kontrast</b>	Ændrer kontrasten for audio-/informationskærmen. —
		<b>Sort niveau</b>	Ændrer sortniveauet for audio-/informationskærmen. —
	<b>Skærmændring</b>	Ændrer displaytypen.	<b>Audio<sup>*1</sup>/Baggrund</b>
	Baggrund	<b>Vælg</b>	Ændrer displaytypen. <b>Ur<sup>*1</sup>/Billede 1/Billede 2/Billede 3</b>
		<b>Importér</b>	Importerer en billedfil til en ny baggrund. <input checked="" type="checkbox"/> <b>Indstilling af baggrund</b> S. 230 —
		<b>Slet</b>	Sletter en billedfil til en baggrund. <b>Billede 1<sup>*1</sup>/Billede 2/Billede 3</b>
	<b>Farvetema</b>	Ændrer baggrundsfarven for audio-/informationskærmen. <b>Blå<sup>*1</sup>/Rød/Gul/Grå</b>	
	<b>Sprog</b>	Ændrer visningssproget. <b>Engelsk<sup>*1</sup>/Andre valgbare sprog</b> vises på skærmen.	
<b>Urformat</b>	Vælger mellem 12 timers og 24 timers visning af digitalt ur. <b>12h<sup>*1</sup>/24h</b>		

\*1 : Standardindstilling

Konfigurationsgruppe	Funktioner, der kan tilpasses	Beskrivelse	Mulige indstillinger	
Telefonopsætning	Bluetoothopsætning	<b>Tilføj ny enhed</b>	Parrer en ny telefon til HFT. ☒ <b>Telefonopsætning</b> S. 346	—
		<b>Tilslut en telefon</b>	Parrer en ny telefon eller tilslutter en parret telefon til HFT. ☒ <b>Telefonopsætning</b> S. 346	—
		<b>Tilslut en lydenhed</b>	Tilslutter en <i>Bluetooth</i> <sup>®</sup> -lydenhed til HFT.	—
		<b>Afbryd alle enheder</b>	Frakobler en parret telefon fra HFT.	—
		<b>Slet enhed</b>	Sletter en parret telefon.	—
		<b>Adgangsnøgle</b>	Indtaster og ændrer en kode til en parret telefon.	—
		<b>Hurtigopkald</b>	Redigerer, tilføjer eller sletter et hurtigopkaldsnummer. ☒ <b>Hurtigopkald</b> S. 355	—
		<b>Ringetone</b>	Vælger ringetonen.	<b>Fast</b> <sup>*1</sup> / <b>Mobiltelefon</b>
		<b>Opkalds-id</b>	Prioriterer opkalderens navn eller telefonnummer som opkalds-id.	<b>Navneprioritet</b> <sup>*1</sup> / <b>Nummerprioritet</b>
		<b>Nulstil system</b>	Annulerer/nulstiller alle tilpassede elementer for <b>Telefonopsætning</b> .	—

\*1: Standardindstilling

Modeller med lydanlæg med standarddisplay

### Tilpasning

Mens bilen holder helt stille med tændingskontakten i positionen TIL <sup>\*1</sup>, skal du vælge **Indstillinger** og derefter vælge et indstillingspunkt.

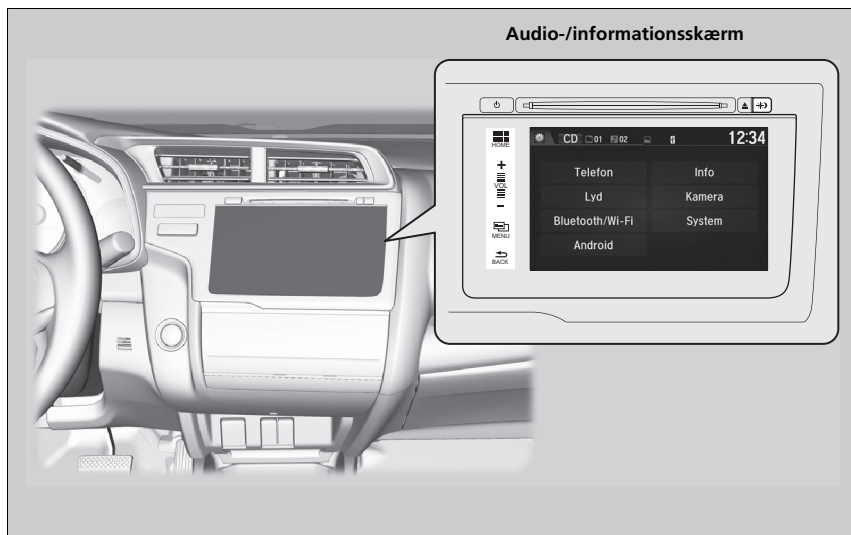

### ►► Funktioner, der kan tilpasses

I forbindelse med tilpasning af indstillinger:

- Sørg for, at bilen holder helt stille.
- **Modeller med trinløst variabel transmission**  
Skift til positionen .
- **Modeller med manuel gearkasse**  
Træk parkeringsbremsen.

### ►► Tilpasning

Vælg **Indstillinger** for at tilpasse andre funktioner.

#### ► **Liste over indstillinger, der kan tilpasses** S. 328

Hvis du trykker på og holder  knappen (tænd/sluk) nede, når du nulstiller systemet, kan den tilpassede værdi blive gendannet til standardværdien afhængigt af indstillingspunkterne.

\*1 : Modeller med nøglefrit adgangssystem har en **ENGINE START/STOP** knap i stedet for en tændingskontakt.

## ■ Tilpasningsflow

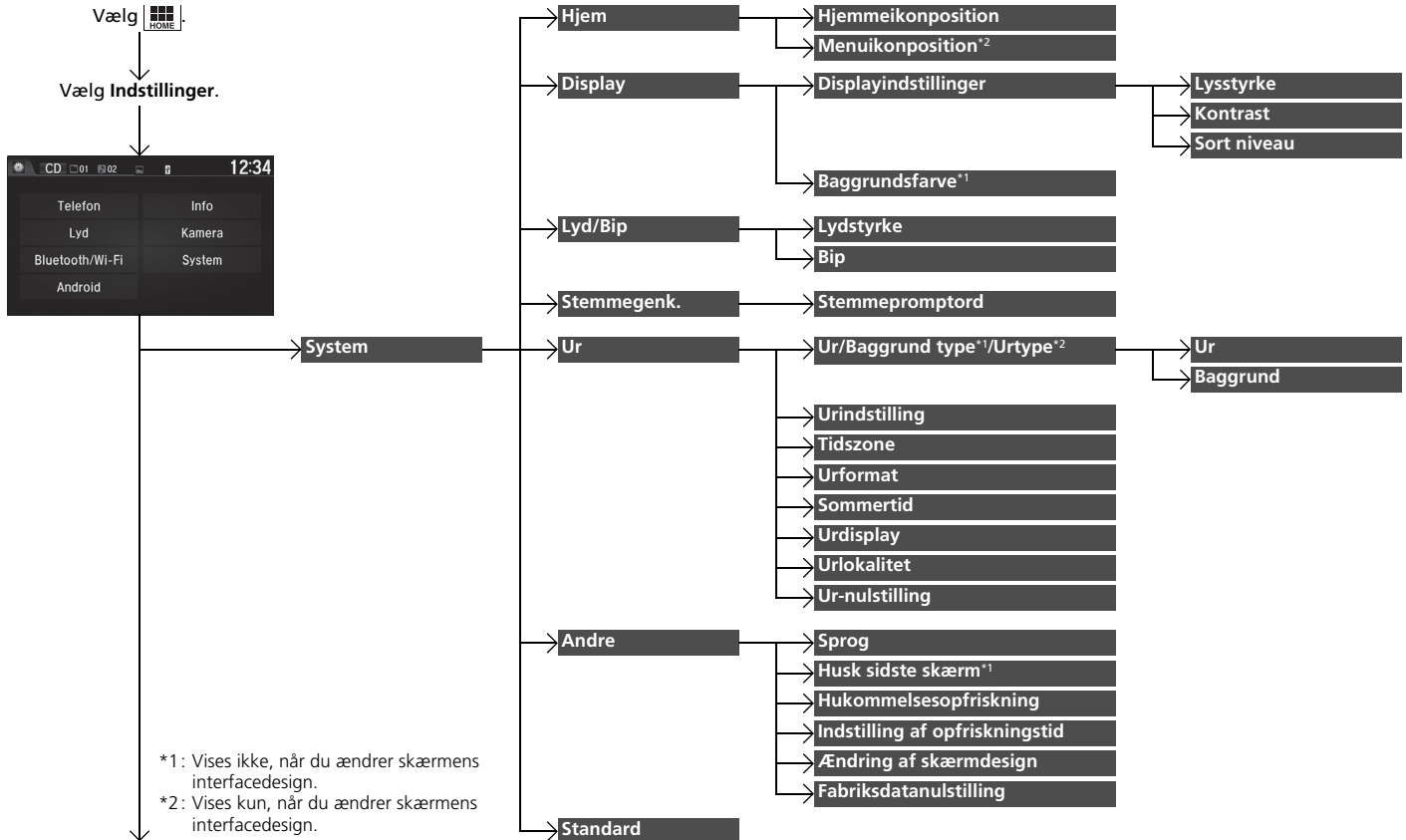

Funktioner

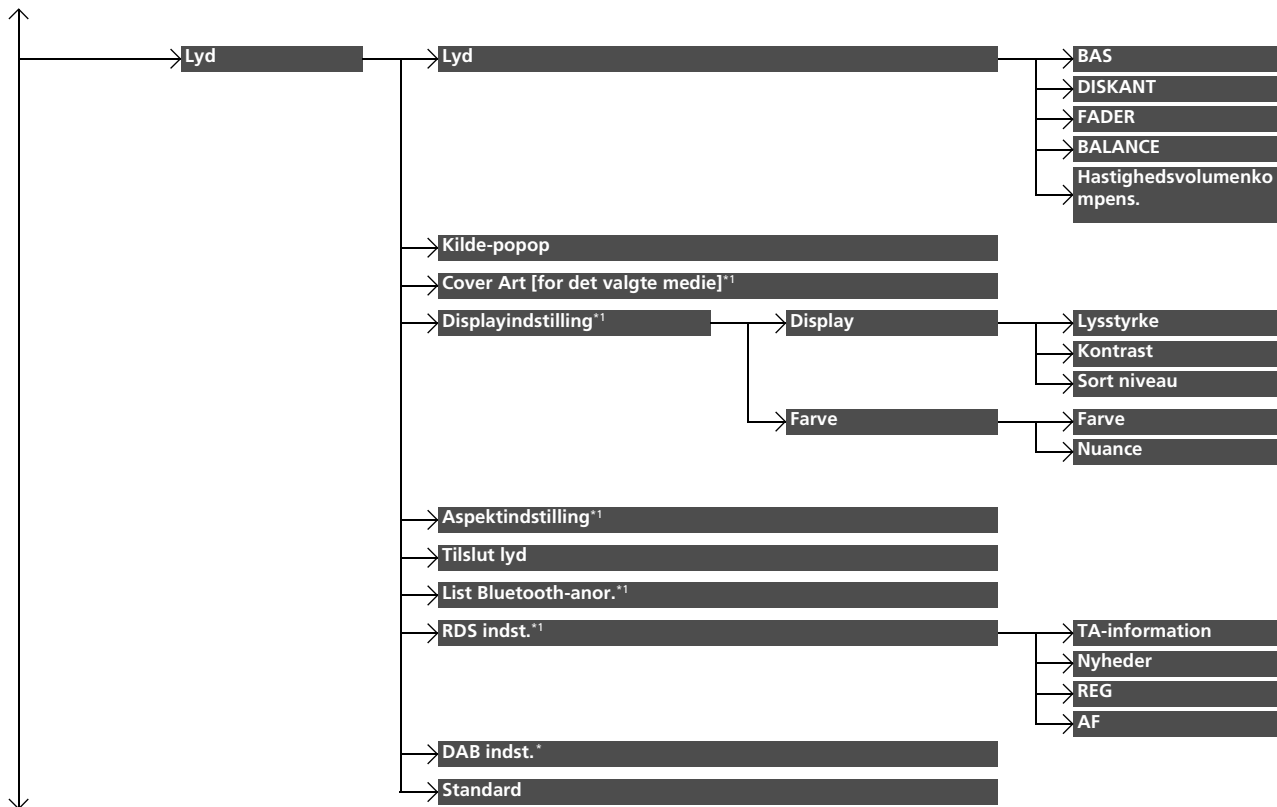

\*1: Kan blive ændret afhængigt af den aktuelt valgte kilde.

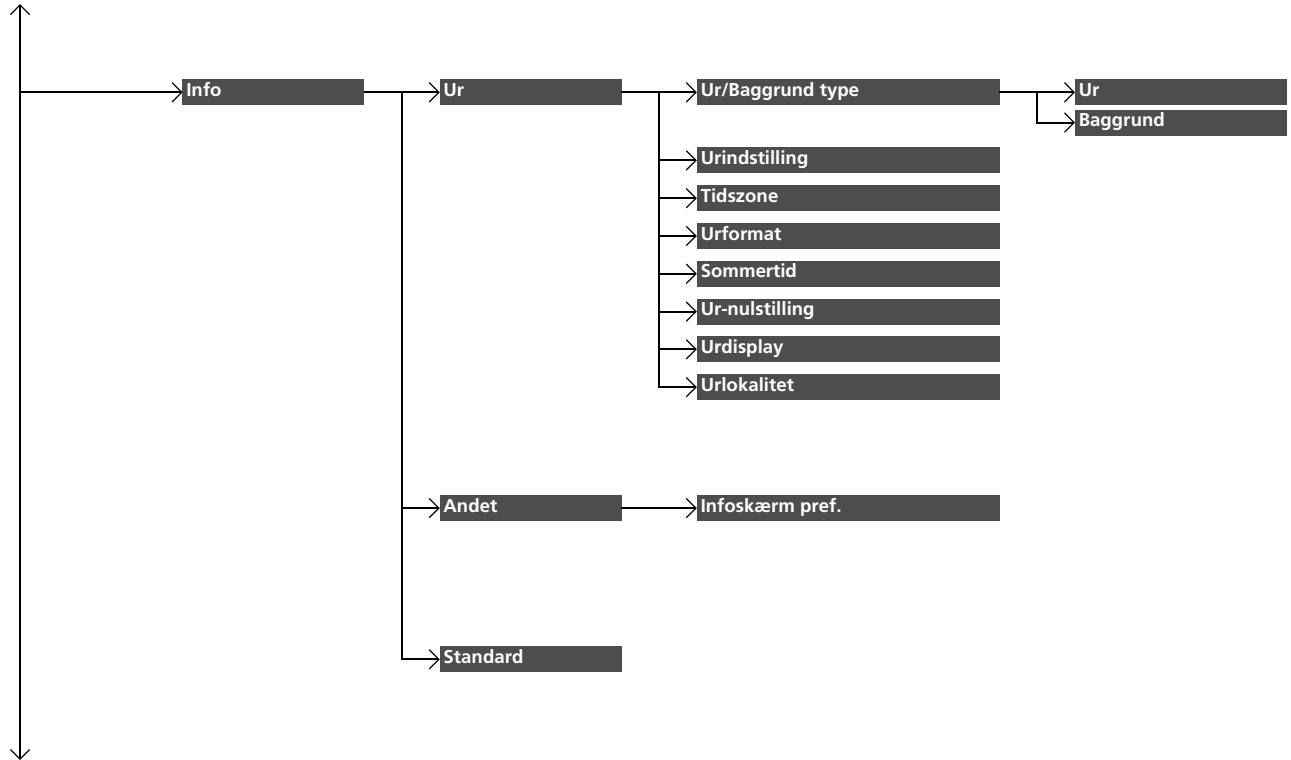

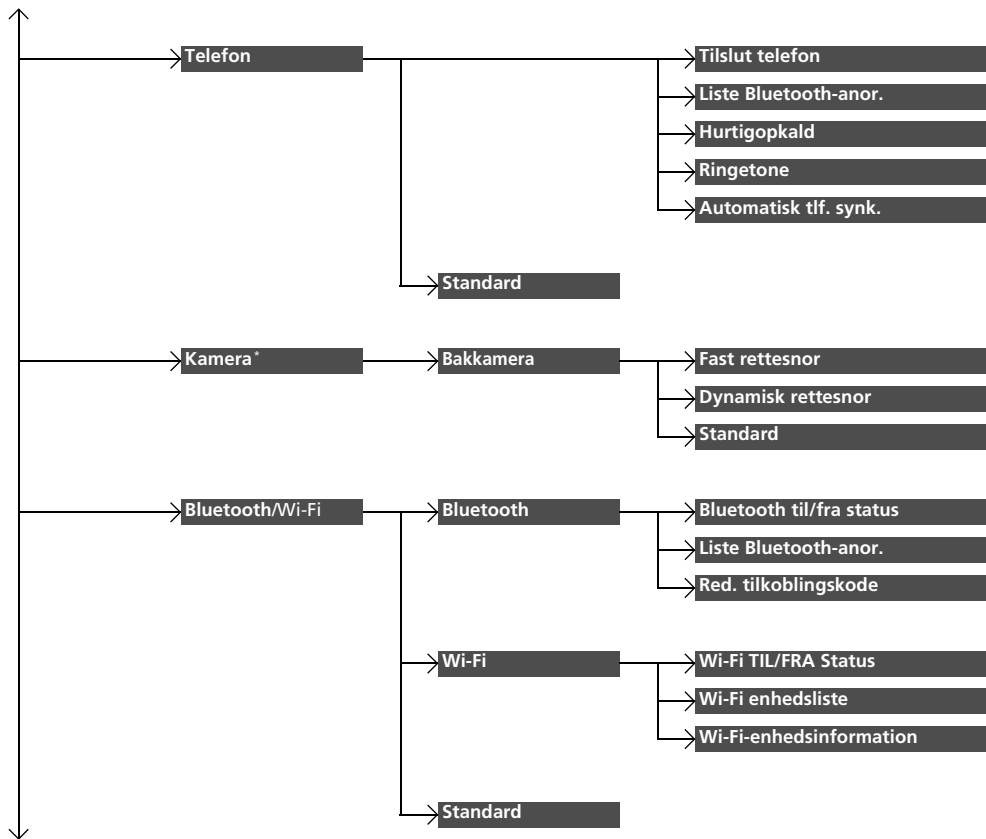

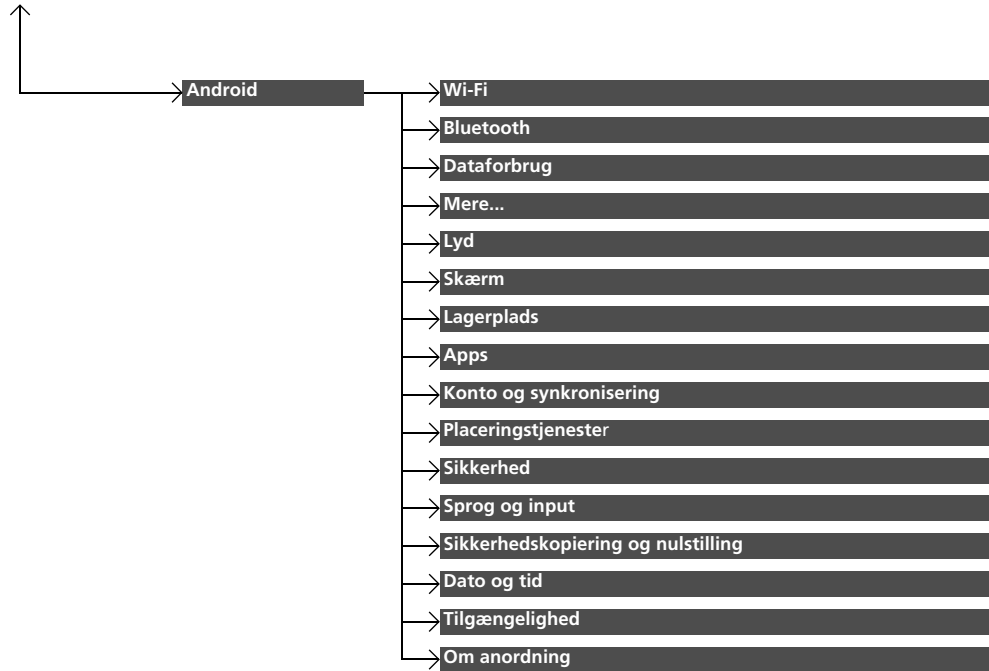



■ Liste over indstillinger, der kan tilpasses

Konfigurationsgruppe	Funktioner, der kan tilpasses		Beskrivelse	Mulige indstillinger	
System	Hjem	Hjemmeikonposition	Ændrer ikonlayoutet på startskærbilledet.	—	
		Menuikonposition <sup>*3</sup>	Ændrer ikonlayoutet på startskærbilledet.	—	
	Display	Displayindstillinger	Lysstyrke	Ændrer lysstyrken for audio-/informationsskærmen.	—
			Kontrast	Ændrer kontrasten for audio-/informationsskærmen.	—
		Sort niveau	Ændrer sortniveauet for audio-/informationsskærmen.	—	
		Baggrundsfarve <sup>*2</sup>	Ændrer baggrundsfarven for audio-/informationsskærmen.	Blå <sup>*1</sup> /Rav/Rød/Violet	
	Lyd/Bip	Lydstyrke	Ændrer lydstyrken. Justerer lydstyrken for vejledning i navigationssystemet*.	0~6 <sup>*1</sup> ~11	
		Bip	Ændrer bippets lydstyrke.	Fra/1/2 <sup>*1</sup> /3	
Stemmegenk.	Stemmepromptord	Slår stemmekommando til og fra.	Til <sup>*1</sup> /Fra		

\*1: Standardindstilling

\*2: Viser ikke, når du ændrer skærmens interfacedesign.

\*3: Viser kun, når du ændrer skærmens interfacedesign.

Konfigurationsgruppe	Funktioner, der kan tilpasses	Beskrivelse	Mulige indstillinger	
System	Ur	<b>Ur</b>	Ændrer urvisningen.	<b>Analog/Digital<sup>*1</sup>/Lille Digital/Fra</b>
		<b>Ur/Baggrund type<sup>*2</sup>/Urtype<sup>*3</sup></b>	<ul style="list-style-type: none"> <li>• Ændrer baggrundstype.</li> <li>• Importerer en billedfil til en ny baggrund.</li> <li>• Sletter en billedfil til en baggrund.</li> </ul> <b>➤ Indstilling af baggrund</b> S. 262	<b>Tom/Galakse<sup>*1</sup>/Metallisk</b>
		<b>Urindstilling</b>	Indstiller uret. <b>➤ Ur</b> S. 140	—
		<b>Tidszone</b>	Ændrer tidszonerne.	<b>WET/GMT<sup>*1</sup></b>
		<b>Urformat</b>	Vælger mellem 12 timers og 24 timers visning af digitalt ur.	<b>12H<sup>*1</sup>/24H</b>
		<b>Sommertid</b>	Indstiller uret automatisk, når der forekommer en ændring af sommertid.	<b>Til<sup>*1</sup>/Fra</b>
		<b>Urdisplay</b>	Vælger, om urvisningen aktiveres.	<b>Til<sup>*1</sup>/Fra</b>
		<b>Urlokalitet</b>	Ændrer layoutet for urvisningen.	<b>Øvre højre<sup>*1</sup>/Øvre venstre/Nedre højre/Nedre venstre/Fra</b>
	<b>Ur-nulstilling</b>	Nulstiller urindstillingerne til fabriksstandard.	—	

\*1: Standardindstilling

\*2: Vises ikke, når du ændrer skærmens interfacedesign.

\*3: Vises kun, når du ændrer skærmens interfacedesign.

Konfigurationsgruppe	Funktioner, der kan tilpasses	Beskrivelse	Mulige indstillinger
System	<b>Sprog</b>	Ændrer visningssproget.	<b>Engelsk (UK)</b> *1: Se andre sprog, som kan vælges, på skærmen.
	<b>Husk sidste skærm</b>	Vælger, om enheden husker det forrige skærbillede.	<b>Til/Fra</b> *1
	<b>Hukommelsesopfriskning</b>	Tænder automatisk lydanlægget og gendanner fragmenteringen af en hukommelse, når tændingskontakten er i positionen LÅST <b>0</b> *2.	<b>Til</b> *1/ <b>Fra</b>
	<b>Indstilling af opfriskningstid</b>	Indstiller tidspunktet for <b>Hukommelsesopfriskning</b> .	<b>00:00 ~ 02:00</b> *1 ~ <b>23:59</b>
	<b>Ændring af skærmdesign</b>	Ændrer skærbilledets interfacedesign.	—
	<b>Fabriksdatanulstilling</b>	Nulstiller alle indstillinger til fabriksstandard. <input checked="" type="checkbox"/> <b>Skifter alle indstillinger til standard</b> S. 338	<b>Ja/Nej</b>
<b>Standard</b>	Annullerer/nulstiller alle tilpassede elementer for <b>Systemindstillinger</b> .	<b>Ja/Nej</b>	
Lyd	<b>Lyd</b>	Justerer indstillingerne for højttalerlyd. <input checked="" type="checkbox"/> <b>Regulering af lyd</b> S. 274	<b>-6 ~ 0</b> *1 ~ <b>+6 (BAS og DISKANT), RR9~0</b> *1~ <b>FR9 (FADER), L9~0</b> *1~ <b>R9 (BALANCE), Fra/Lav/Mellem</b> *1/ <b>Høj (SVC)</b>
	<b>Kilde-popop</b>	Vælger, om listen over valgbare lyd-kilder vises eller ej, når <b>Lyd</b> vælges på skærbilledet Home.	<b>Til/Fra</b> *1

\*1: Standardindstilling

\*2: Modeller med nøglefrit adgangssystem har en **ENGINE START/STOP** knap i stedet for en tændingskontakt.

Konfigurationsgruppe	Funktioner, der kan tilpasses	Beskrivelse	Mulige indstillinger	
Lyd	<b>Cd-, iPod- eller USB-tilstand</b> <b>Cover Art</b> [for det valgte medie]	Slår visningen af albumbillede til og fra.	<b>Til</b> *1/ <b>Fra</b>	
	<b>USB-, HDMI™-tilstand</b> <b>Displayindstilling</b>	<b>Display</b>	<b>Lysstyrke</b>	
		<b>Farve</b>	<b>Kontrast</b>	☑ <b>System</b> S. 328
			<b>Sort niveau</b>	
		<b>Farve</b>	<b>Farve</b>	Ændrer farven for audio-/informationskærmen.
	<b>Nuance</b>		Ændrer nuancen for audio-/informationskærmen.	—
	<b>USB-, HDMI™-tilstand</b> <b>Aspektindstilling</b>	Ændrer aspektindstillingen og zoomindstillingerne for audio-/informationskærmen.	<b>Oprindelig</b> (kun USB)*1/ <b>Normal/</b> <b>Fuld</b> *1/ <b>Zoom</b>	
	<b>Bluetooth®-audiofunktion</b> <b>Tilslut lyd</b>	Tilslutter, frakobler eller parrer en <i>Bluetooth®</i> -lydenhed til HFT.	—	
	<b>Bluetooth®-audiofunktion</b> <b>Liste Bluetooth-anor.</b>	Parrer en ny telefon til HFT, redigerer eller sletter en parret telefon. ☑ <b>Telefonopsætning</b> S. 368	—	

\*1: Standardindstilling

Konfigurationsgruppe	Funktioner, der kan tilpasses	Beskrivelse	Mulige indstillinger	
Lyd	RDS indst.*	<b>TA-information</b>	Slår trafikmeldingsfunktionen til og fra.	<b>Til/Fra</b> *1
		<b>Nyheder</b>	Slår nyhedsafbryderfunktionen til og fra.	<b>Til/Fra</b> *1
		<b>REG</b>	Slår den regionale funktion til og fra.	<b>Til</b> *1/ <b>Fra</b>
		<b>AF</b>	Slår funktionen for alternativ frekvens til og fra.	<b>Til</b> *1/ <b>Fra</b>
	DAB indst.*	<b>DAB-DAB Link</b>	Vælger, om systemet automatisk søger efter den samme station fra ensemble-listen, og skifter til den.	<b>Til</b> *1/ <b>Fra</b>
		<b>DAB-FM Link</b>	Vælger, om systemet finder den samme station inden for et FM-frekvensområde og automatisk skifter til det pågældende frekvensområde.	<b>Til</b> *1/ <b>Fra</b>
		<b>Båndvalg</b>	Vælger specifikke frekvensområder for at reducere den tid, det tager at opdatere listerne, og søger efter en station.	<b>BEGGE</b> *1/ <b>BÅND III/L-BÅND</b>
<b>Standard</b>		annullerer/nulstiller alle tilpassede elementer for <b>Lydindstillinger</b> .	<b>Ja/Nej</b>	



\*1: Standardindstilling

Konfigurationsgruppe	Funktioner, der kan tilpasses	Beskrivelse	Mulige indstillinger																		
Info	<table border="1"> <tr> <td>Ur/Baggrund type<sup>*2</sup>/Urtype<sup>*3</sup></td> <td>Ur Baggrund<sup>*2</sup></td> <td rowspan="8">☒ System S. 328</td> <td rowspan="8"></td> </tr> <tr> <td>Urindstilling</td> <td></td> </tr> <tr> <td>Tidszone</td> <td></td> </tr> <tr> <td>Urformat</td> <td></td> </tr> <tr> <td>Sommertid</td> <td></td> </tr> <tr> <td>Ur-nulstilling</td> <td></td> </tr> <tr> <td>Urdisplay</td> <td></td> </tr> <tr> <td>Urlokalitet</td> <td></td> </tr> </table>	Ur/Baggrund type <sup>*2</sup> /Urtype <sup>*3</sup>	Ur Baggrund <sup>*2</sup>	☒ System S. 328		Urindstilling		Tidszone		Urformat		Sommertid		Ur-nulstilling		Urdisplay		Urlokalitet			
	Ur/Baggrund type <sup>*2</sup> /Urtype <sup>*3</sup>	Ur Baggrund <sup>*2</sup>	☒ System S. 328																		
	Urindstilling																				
Tidszone																					
Urformat																					
Sommertid																					
Ur-nulstilling																					
Urdisplay																					
Urlokalitet																					
Andet	Infoskærm pref.	Ændrer visningen på <b>skærbilledet Info</b> .	Info Top/Info Menu/Fra <sup>*1</sup>																		
Standard		Annullerer/nulstiller alle tilpassede elementer for <b>Infoindstillinger</b> .	Ja/Nej																		

\*1: Standardindstilling

\*2: Viser ikke, når du ændrer skærmens interfacedesign.

\*3: Viser kun, når du ændrer skærmens interfacedesign.

Konfigurationsgruppe	Funktioner, der kan tilpasses	Beskrivelse	Mulige indstillinger
Telefon	<b>Tilslut telefon</b>	Parrer en ny telefon til HFT, tilslutter eller frakobler en parret telefon.  <b>Telefonopsætning</b> S. 368	—
	<b>Liste Bluetooth-anor.</b>	Parrer en ny telefon til HFT, redigerer eller sletter en parret telefon.  <b>Telefonopsætning</b> S. 368	—
	<b>Hurtigopkald</b>	Redigerer, tilføjer eller sletter et hurtigopkaldsnummer.  <b>Hurtigopkald</b> S. 374	—
	<b>Ringtone</b>	Vælger ringtonen.	<b>Fast/Mobiltelefon</b> <sup>*1</sup>
	<b>Automatisk tlf. synk.</b>	Indstiller data for telefonbog og opkaldshistorik, så de automatisk importeres, når en telefon parres til HFT.	<b>Til/Fra</b>
	<b>Standard</b>	Annulerer/hulstiller alle tilpassede elementer for <b>Telefonopsætning</b> .	<b>Ja/Nej</b>

\*1: Standardindstilling

Konfigurationsgruppe	Funktioner, der kan tilpasses	Beskrivelse	Mulige indstillinger
Kamera *	Bakkamera	<b>Fast rettesnor</b> Vælger, om de faste pejlestreger vises på skærmen til bakkameraet. ☒ <b>Bakkamera med multivisning</b> * S. 469	Til <sup>*1</sup> /Fra
		<b>Dynamisk rettesnor</b> Vælger, om de dynamiske pejlestreger vises på skærmen til bakkameraet. ☒ <b>Bakkamera med multivisning</b> * S. 469	Til <sup>*1</sup> /Fra
	<b>Standard</b> Annullerer/nulstiller alle tilpassede elementer for <b>Bakkamera</b> .	Ja/Nej	
	<b>Bluetooth til/fra status</b> Skifter <i>Bluetooth</i> <sup>®</sup> -status.	Til <sup>*1</sup> /Fra	
Bluetooth/Wi-Fi	Bluetooth	<b>Liste Bluetooth-anor.</b> Parrer en ny telefon til HFT, redigerer eller sletter en parret telefon eller opretter en sikkerheds-PIN-kode. ☒ <b>Telefonopsætning</b> S. 368	—
		<b>Red. tilkoblingskode</b> Redigerer <b>tilkoblingskoden</b> . ☒ <b>Sådan ændres indstillingen for koblingskoder</b> S. 369	Vilkårlig/Fast <sup>*1</sup>

\*1: Standardindstilling



Konfigurationsgruppe	Funktioner, der kan tilpasses	Beskrivelse	Mulige indstillinger	
Bluetooth/Wi-Fi	Wi-Fi	<b>Wi-Fi TIL/FRA Status</b>	Ændrer Wi-Fi-tilstanden.	Til*/Fra
		<b>Wi-Fi enhedsliste</b>	Tilslutter, frakobler eller sletter Wi-Fi-enheden.	—
		<b>Wi-Fi-enhedsinformation</b>	Viser Wi-Fi-oplysninger for enheden.	—
	<b>Standard</b>	Annulerer/nulstiller alle tilpassede elementer for <b>Bluetooth/Wi-Fi indstillinger.</b>	<b>Ja/Nej</b>	
Android	<b>Wi-Fi</b>	Viser status for Wi-Fi-forbindelsen (til/fra) og tilføjer nye Wi-Fi-netværk.	Til*/Fra	
	<b>Bluetooth</b>	Viser status for <i>Bluetooth</i> ®-forbindelsen (til/fra) og tilføjer nye <i>Bluetooth</i> ®-enheder.	Til*/Fra	
	<b>Dataforbrug</b>	Viser dataforbruget for systemet.	—	
	<b>Mere...</b>	Tilføjer VPN (virtuelt privat netværk).	—	
	<b>Lyd</b>	Justerer lydstyrken for alarmen og vælger favoritlyden.	—	
	<b>Skærm</b>	Indstiller baggrunden og ændrer skriftstørrelsen.	—	

\*1 : Standardindstilling

Konfigurationsgruppe	Funktioner, der kan tilpasses	Beskrivelse	Mulige indstillinger
<b>Android</b>	<b>Lagerplads</b>	Viser systemets lagerkapacitet og USB-kapaciteten.	—
	<b>Apps</b>	Viser status for de installerede apps.	—
	<b>Konto og synkronisering</b>	Tilføjer de supplerende kontooplysninger.	—
	<b>Placeringstjenester</b>	Slå GPS-indstillingen til/fra, før du anvender apps.	—
	<b>Sikkerhed</b>	Viser sikkerhedsstatus for systemet.	—
	<b>Sprog og input</b>	Ændrer visnings sproget for systemet og indtastningstastaturet.	—
	<b>Sikkerhedskopiering og nulstilling</b>	Nulstiller systemet.	—
	<b>Dato og tid</b>	Ændrer dato, tidszoner og urformat.	—
	<b>Tilgængelighed</b>	Ændrer den viste skrifttype i systemet og stemmevejledningen for adgangskoden.	—
	<b>Om anordning</b>	Viser status for systemet, Android-version, de juridiske oplysninger osv.	—

\*1: Standardindstilling

## Skifter alle indstillinger til standard

Nulstil alle menuindstillinger og tilpassede indstillinger til fabriksindstillinger.

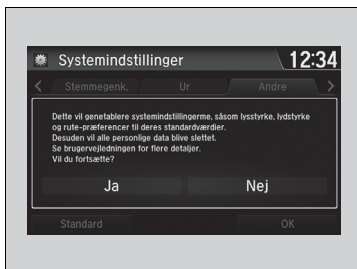

1. Vælg .
2. Vælg **Indstillinger**.
3. Vælg **System**.
4. Vælg fanen **Andre**.
5. Vælg **Fabriksdatanulstilling**.
  - Der vises en bekræftelsesmeddelelse.
6. Vælg **Ja** for at nulstille indstillingerne.
7. Vælg **Ja** igen for at nulstille indstillingerne.
  - Der vises en bekræftelsesmeddelelse. Vælg **OK**.
  - Når du har valgt **OK**, genstarter systemet.

### ► Skifter alle indstillinger til standard

Når du overdrager bilen til en tredjepart, skal du nulstille alle indstillinger til standard og slette alle personlige data.

Følgende indstillinger nulstilles:

- Audioforvalgsindstillinger
- Telefonbogsposter
- Andre visningsindstillinger og personlige indstillinger

## Modeller med lydanlæg med farvedisplay

Med det håndfri telefonsystem kan du foretage og modtage telefonopkald via bilens lydanlæg uden at skulle bruge din mobiltelefon.

## Betjening af det håndfri telefonsystem

### Knapper til håndfri telefon

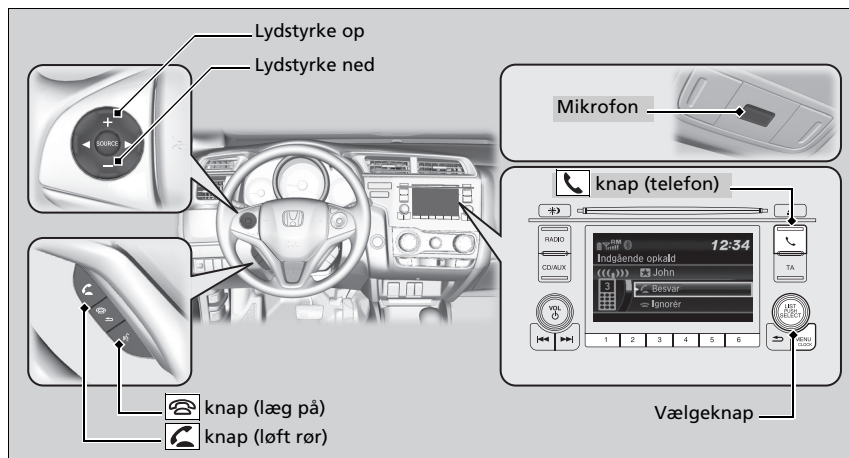

### Håndfrit telefonsystem

Placér din telefon, hvor du kan få god modtagelse. For at kunne benytte den håndfri telefon skal mobiltelefonen være *Bluetooth*®-kompatibel. Henvend dig hos en forhandler eller din lokale Honda forhandler for at få en liste over kompatible telefoner, parringsprocedurer og særlige funktioner.

Tips til stemmestyring

- Justér dyserne, så de vender væk fra loftet, og luk vinduerne, da støj fra dem kan gå i mikrofonen.
- Benyt lydstyrkeknappen på lydanlægget eller på rattet til at justere lydstyrken.



Hvis du modtager et opkald, mens du bruger lydanlægget, aktiveres systemet igen, når opkaldet afsluttes.

Der kan gemmes op til 20 hurtigopkaldsnumre. Hvis der ikke er nogen post i systemet, deaktiveres Hurtigopkald.

#### Hurtigopkald S. 355

Der kan gemmes op til 20 punkter under opkaldshistorik. Hvis der ikke er nogen opkaldshistorik, deaktiveres Opkaldshistorik.

 **knap (telefon):** Tryk for at gå direkte til skærbilledet Telefon.

**Vælgeknap:** Drej på  for at vælge et punkt på skærmen, og tryk derefter på .

 **knap (løft rør):** Tryk for at gå direkte til skærbilledet Telefon for at besvare et indgående opkald.

 **knap (læg på):** Tryk her for at afslutte et opkald.

## Statusvisning for håndfri telefon

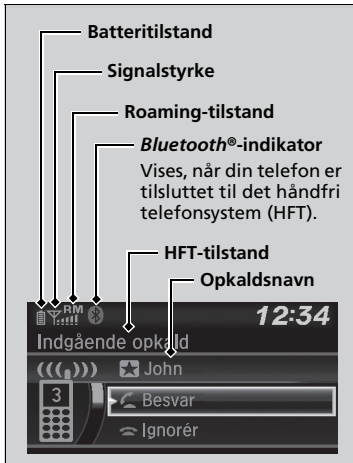

Audio-/informationskærmen giver dig besked, når der er et indgående opkald.

## Begrænsninger for manuel betjening

Visse manuelle funktioner er deaktiverede eller uanvendelige, når bilen kører. Du kan ikke vælge en nedtonet indstilling, før bilen holder stille.

## ▣ Håndfrit telefonsystem

Trådløs *Bluetooth*®-teknologi  
*Bluetooth*®-ordmærket og -logoerne er registrerede varemærker tilhørende Bluetooth SIG, Inc., og brug af sådanne mærker af Honda Motor Co., Ltd. sker under licens. Andre varemærker og handelsnavne tilhører deres respektive ejere.

### Begrænsninger for håndfri telefon

Et indgående opkald på den håndfri telefon slår lydanlægget fra, hvis dette spiller. Lydanlægget slås til igen, når opkaldet afsluttes.

Der henvises til følgende webadresser for overensstemmelseserklæring for håndfri telefon:  
<http://www.ptc.panasonic.eu/>

## ▣ Statusvisning for håndfri telefon

De oplysninger, der vises på audio-/informationskærmen, afhænger af telefonmodellen.

Du kan ændre systemets sprog.

▣ **Funktioner, der kan tilpasses** S. 313

## Menyer for håndfri telefon

Tændingskontakten skal være i positionen TILBEHØR **I** eller i positionen TIL **II** for at bruge systemet.

### Menyer for håndfri telefon

For at kunne betjene den håndfri telefon skal du tilkoble din *Bluetooth*®-kompatible mobiltelefon til systemet.

Visse funktioner er begrænset under kørsel. Der vises en meddelelse på skærmen, hvis bilen kører, og handlingen

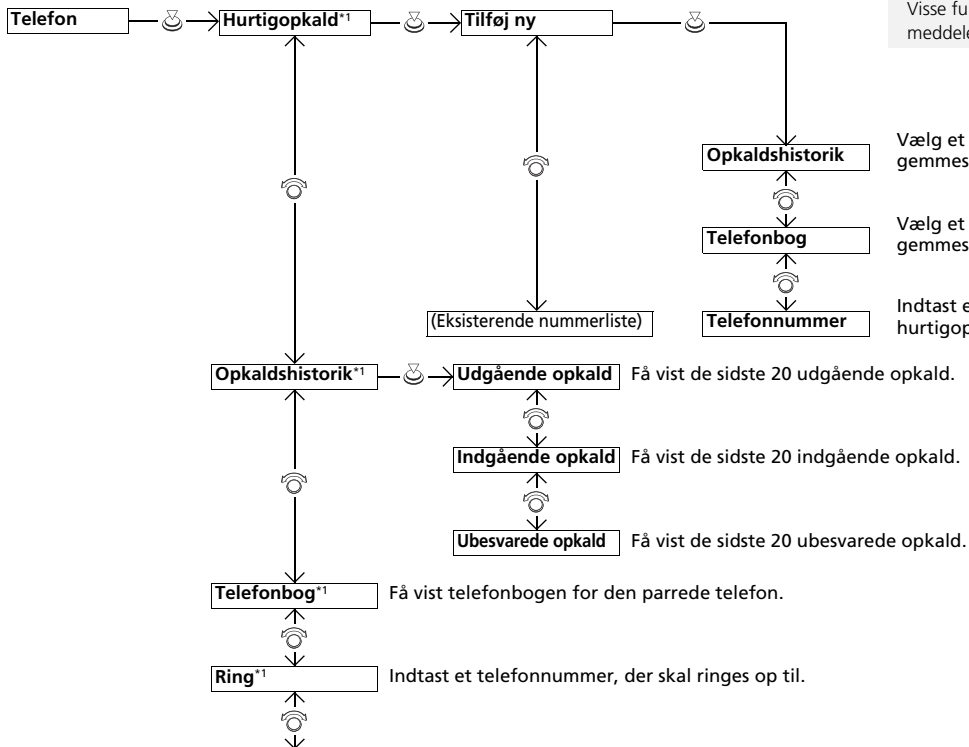

Vælg et telefonnummer i opkaldshistorikken, der skal gemmes som et hurtigopkaldsnummer.

Vælg et telefonnummer i telefonbogen, der skal gemmes som et hurtigopkaldsnummer.

Indtast et telefonnummer, der skal gemmes som et hurtigopkaldsnummer.

**Udgående opkald** Få vist de sidste 20 udgående opkald.

**Indgående opkald** Få vist de sidste 20 indgående opkald.

**Ubesvarede opkald** Få vist de sidste 20 ubesvarede opkald.

**Telefonbog\*1** Få vist telefonbogen for den parrede telefon.

**Ring\*1** Indtast et telefonnummer, der skal ringes op til.

\*1: Viser kun, når der er tilsluttet en telefon til systemet.

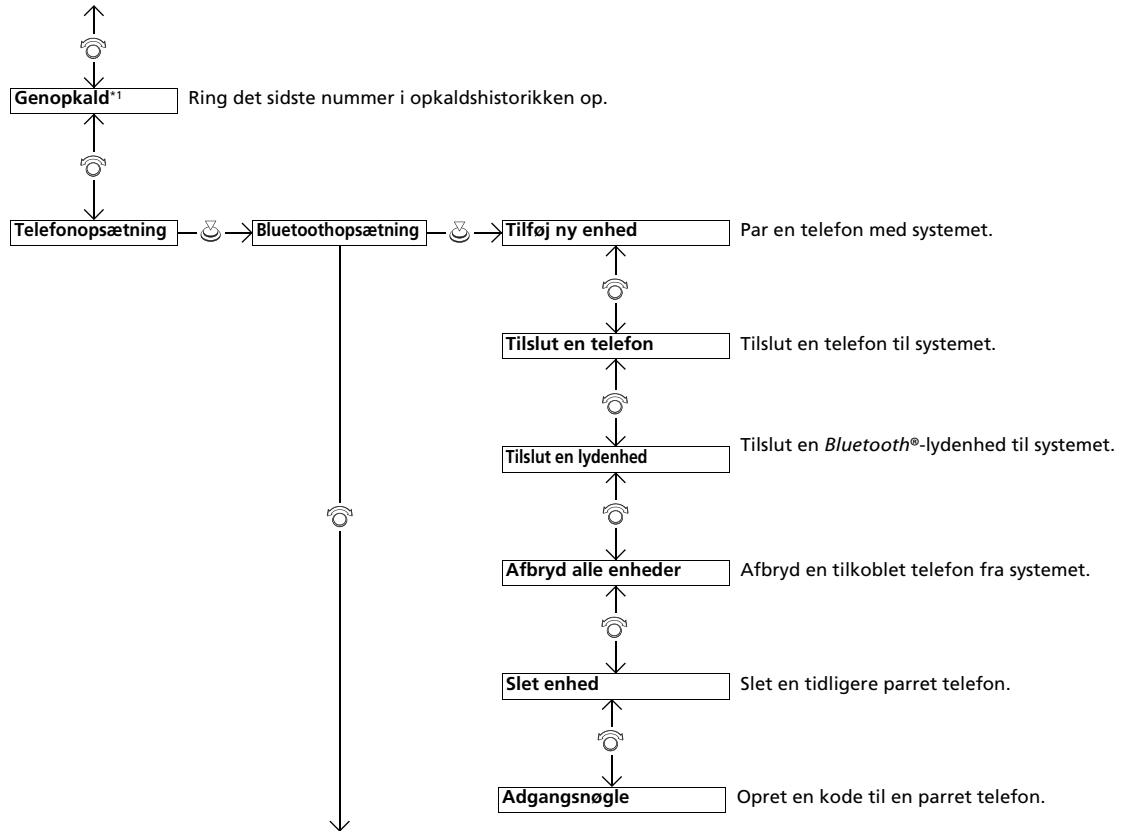

\*1: Viser kun, når der er tilsluttet en telefon til systemet.



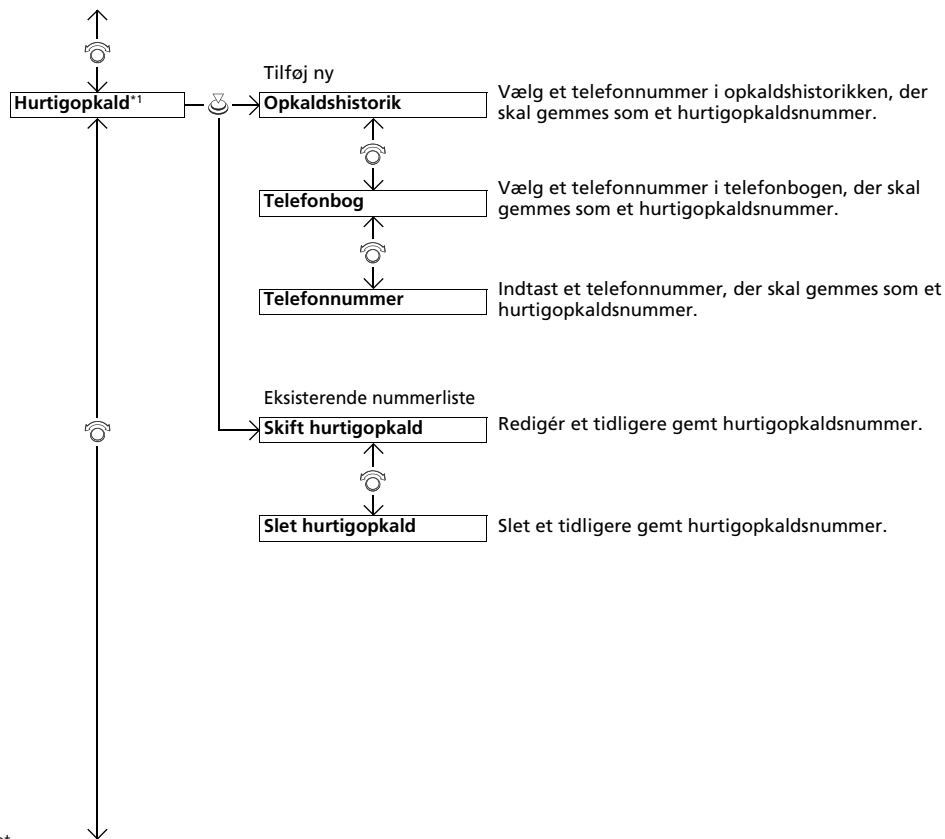

\*1: Vises kun, når der er tilsluttet en telefon til systemet.

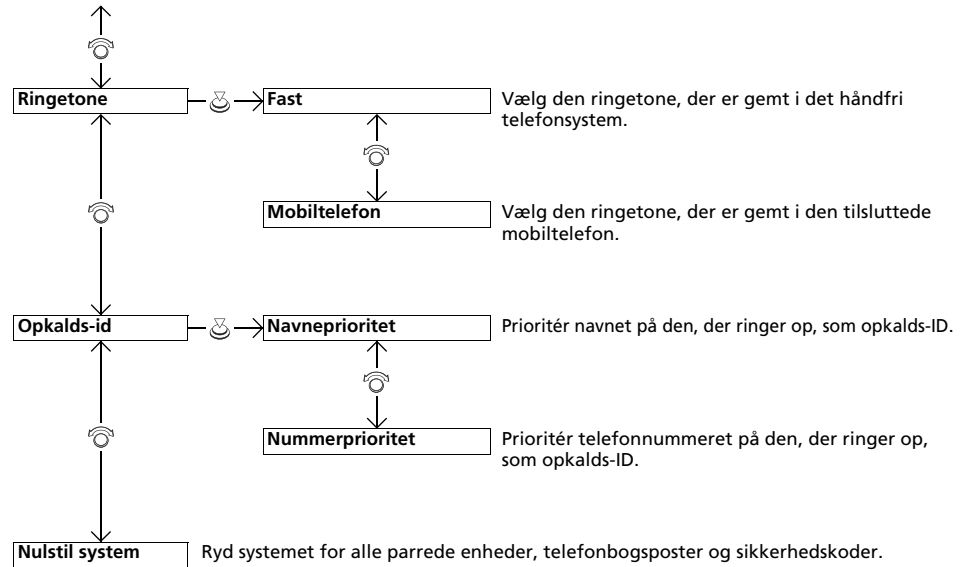

## Telefonopsætning



### ■ Sådan parres en mobiltelefon (ingen telefon er blevet parret med systemet)

1. Tryk på knappen eller knappen.
2. Drej på for at vælge **Ja**, og tryk derefter på .
3. Sørg for, at telefonen er i søgetilstand eller i søgbar tilstand, og tryk derefter på .
  - Den håndfri telefon søger automatisk efter en *Bluetooth*®-enhed.
4. Når telefonen vises på listen, vælges den ved at trykke på .
  - Hvis telefonen ikke vises, skal du vælge **Telefon ikke fundet?** og søge efter *Bluetooth*®-enheder, der bruger din telefon. Vælg **Honda HFT** på telefonen.
5. Systemet giver dig en koblingskode på audio-/informationskærmen.
  - Bekræft, om koblingskoden på skærmen og telefonen passer sammen. Dette kan variere alt efter telefonen.
6. Der vises en meddelelse på skærmen, hvis parringen gennemføres.

### ►► Telefonopsætning

Din *Bluetooth*®-kompatible telefon skal være parret med systemet, før du kan foretage eller modtage håndfri opkald.

Tips til telefonparring:

- Du kan ikke parre telefonen, mens bilen er i bevægelse.
- Der kan parres op til seks telefoner.
- Telefonens batteri kan blive afladet hurtigere, når telefonen er parret med systemet.
- Hvis telefonen efter tre minutter endnu ikke er klar til parring, eller hvis der ikke er fundet en telefon, får systemet timeout og vender tilbage til standby.

Når du har parret en telefon, kan du se den vist på skærmen med et eller to ikoner i højre side.

Disse ikoner angiver følgende:



- : Telefonen kan anvendes med det håndfri telefonsystem.
- : Telefonen er kompatibel med *Bluetooth*®-lyd.

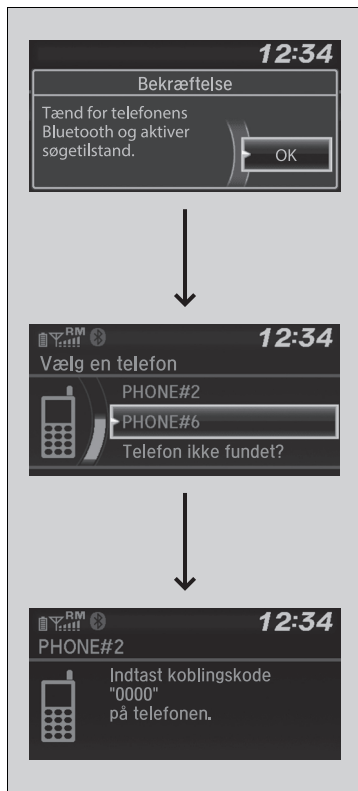

■ Sådan parres en mobiltelefon (hvis der i forvejen er parret en telefon til systemet)

1. Tryk på knappen eller knappen.
  - Hvis der vises en meddelelse om at forbinde til en telefon, vælger du **Nej** og går videre til trin 2.
2. Drej på for at vælge **Telefonopsætning**, og tryk derefter på .
3. Drej på for at vælge **Bluetoothopsætning**, og tryk derefter på .
4. Drej på for at vælge **Tilføj ny enhed**, og tryk derefter på .
  - Displayet skifter til enhedslisten.
5. Drej på for at vælge **Tilføj ny**, og tryk derefter på .



6. Sørg for, at telefonen er i søgetilstand eller i søgbar tilstand, og tryk derefter på .
  - Den håndfri telefon søger automatisk efter en *Bluetooth*®-enhed.
  
7. Når telefonen vises på listen, vælges den ved at trykke på .
  - Hvis telefonen ikke vises, skal du vælge **Telefon ikke fundet?** og søge efter *Bluetooth*®-enheder med din telefon. Vælg **Honda HFT** på telefonen.
  
8. Systemet giver dig en koblingskode på lydanlæggets display.
  - Bekræft, om koblingskoden på skærmen og telefonen passer sammen. Dette kan variere alt efter telefonen.



### ■ Sådan tilslutter du en anden telefon til systemet

1. Tryk på knappen eller knappen.
2. Drej på for at vælge **Telefonopsætning**, og tryk derefter på .
3. Drej på for at vælge **Bluetoothopsætning**, og tryk derefter på .
4. Drej på for at vælge **Tilslut en telefon**, og tryk derefter på .
  - Displayet skifter til en enhedsliste.
5. Drej på for at vælge den ønskede enhed, og tryk derefter på .
  - Systemet afbryder den tilsluttede telefon og begynder at søge efter en anden parret telefon.

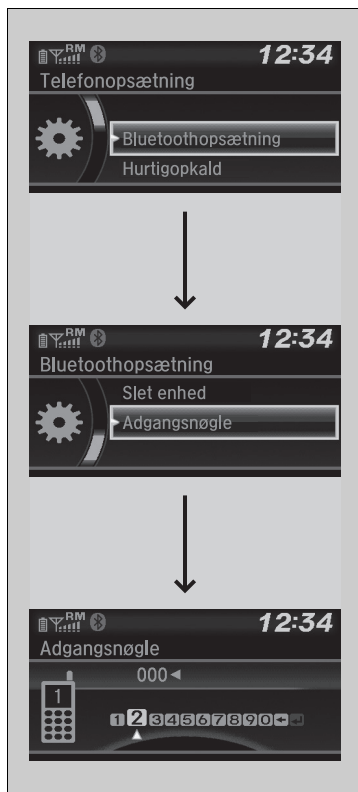

### ■ Sådan ændres indstillingen for koblingskoder

1. Tryk på knappen eller knappen.
2. Drej på for at vælge **Telefonopsætning**, og tryk derefter på .
3. Drej på for at vælge **Bluetoothopsætning**, og tryk derefter på .
4. Drej på for at vælge **Adgangsnøgle**, og tryk derefter på .
5. Indtast en ny koblingskode, og tryk derefter på .

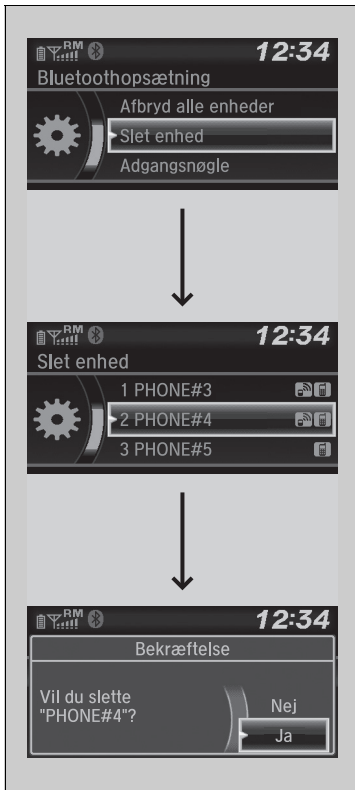

### ■ Sådan slettes en parret telefon

1. Tryk på knappen eller knappen.
2. Drej på for at vælge **Telefonopsætning**, og tryk derefter på .
3. Drej på for at vælge **Bluetoothopsætning**, og tryk derefter på .
4. Drej på for at vælge **Slet enhed**, og tryk derefter på .
  - Displayet skifter til en enhedsliste.
5. Drej på for at vælge den telefon, du vil slette, og tryk derefter på .
6. Der vises en bekræftelsesmeddelelse på skærmen. Drej på for at vælge **Ja**, og tryk derefter på .



## Ringetone

Du kan ændre ringetonens indstilling.



1. Tryk på knappen eller knappen.
2. Drej på for at vælge **Telefonopsætning**, og tryk derefter på .
3. Drej på for at vælge **Ringetone**, og tryk derefter på .
4. Drej på for at vælge **Fast** eller **Mobiltelefon**, og tryk derefter på .

## ID-oplysninger for den, der ringer op

Du kan vælge at få vist oplysningerne på den, der ringer op, når du får et indgående opkald.



1. Tryk på knappen eller knappen.
2. Drej på for at vælge **Telefonopsætning**, og tryk derefter på .
3. Drej på for at vælge **Opkalds-id**, og tryk derefter på .
4. Drej på for at vælge den tilstand, du ønsker, og tryk derefter på .

## Ringetone

**Fast:** Den faste ringetone lyder fra højttalerne.

**Mobiltelefon:** For visse tilsluttede telefoner udsendes den ringetone, der er gemt i telefonen, fra højttalerne.

## ID-oplysninger for den, der ringer op

**Navneprioritet:** Navnet på den, der ringer op, vises, hvis det er gemt i telefonbogen.

**Nummerprioritet:** Telefonnummeret på den, der ringer op, vises.

## Sådan ryddes systemet

Koblingskoder, parrede telefoner, alle hurtigopkaldsposter, al opkaldshistorik og alle importerede telefonbogsdata slettes.



1. Tryk på knappen eller knappen.
2. Drej på for at vælge **Telefonopsætning**, og tryk derefter på .
3. Drej på for at vælge **Nulstil system**, og tryk derefter på .
4. Drej på for at vælge **Ja**, og tryk derefter på .
5. Der vises en bekræftelsesmeddelelse på skærmen. Drej på for at vælge **Ja**, og tryk derefter på .
6. Der vises en bekræftelsesmeddelelse på skærmen. Tryk på .

## ■ Automatisk importering af telefonbog og opkaldshistorik fra mobiltelefon

Når telefonen er parret, importeres indholdet af dens telefonbog og opkaldshistorik automatisk til systemet.

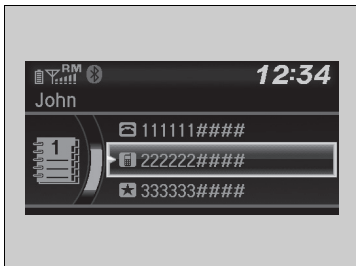

## ►► Automatisk importering af telefonbog og opkaldshistorik fra mobiltelefon

Når du vælger en person på listen i mobiltelefonens telefonbog, kan du se op til tre kategori-ikoner. Ikonerne viser, hvilke typer numre der er gemt for det pågældende navn.

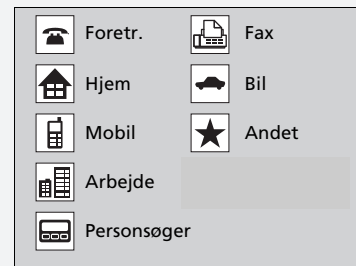

Hvis et navn har fire numre eller flere, vises ... i stedet for kategori-ikonerne.

På visse telefoner er det måske ikke muligt at importere kategori-ikonerne til systemet.

Telefonbogen opdateres efter hver forbindelse.  
Opkaldshistorikken opdateres efter hver forbindelse eller hvert opkald.

## Hurtigopkald

Op til 20 hurtigopkaldsnumre kan gemmes pr. telefon.

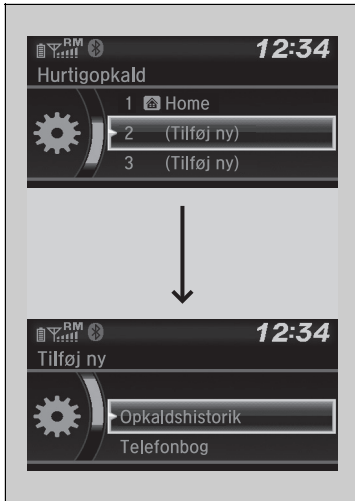

Sådan gemmes et hurtigopkaldsnummer:

1. Tryk på knappen eller knappen.
2. Drej på for at vælge **Hurtigopkald**, og tryk derefter på .
3. Drej på for at vælge **Tilføj ny**, og tryk derefter på .
4. Drej på for at vælge et sted, du vil hente et nummer fra, og tryk derefter på .

Fra **Opkaldshistorik**:

- Vælg et nummer fra opkaldshistorikken.

Fra **Telefonbog**:

- Vælg et nummer fra den tilsluttede mobiltelefons importerede telefonbog.

Fra **Telefonnummer**:

- Indtast nummeret manuelt.

## ☒ Hurtigopkald

Du kan bruge audioforvalgsknapperne under en samtale til at gemme et hurtigopkaldsnummer:

1. Tryk på den ønskede audioforvalgsknap under en samtale, og hold den nede.
2. Kontaktoplysningerne for det aktive opkald gemmes for det tilsvarende hurtigopkald.



### ■ Sådan redigeres et hurtigopkald

1. Tryk på knappen eller knappen.
2. Drej på for at vælge **Telefonopsætning**, og tryk derefter på .
3. Drej på for at vælge **Hurtigopkald**, og tryk derefter på .
4. Vælg et eksisterende hurtigopkald.
5. Drej på for at vælge **Skift hurtigopkald**, og tryk derefter på .
6. Vælg et nyt hurtigopkaldsnummer, og tryk derefter på .



### ■ Sådan slettes et hurtigopkaldsnummer

1. Tryk på knappen eller knappen.
  2. Drej på for at vælge **Telefonopsætning**, og tryk derefter på .
  3. Drej på for at vælge **Hurtigopkald**, og tryk derefter på .
  4. Vælg et eksisterende hurtigopkald.
  5. Drej på for at vælge **Slet hurtigopkald**, og tryk derefter på .
- Der vises en bekræftelsesmeddelelse på skærmen. Drej på for at vælge **Ja**, og tryk derefter på .

## Sådan foretages et opkald

Du kan ringe op ved at indtaste et telefonnummer eller vha. den importerede telefonbog, opkaldshistorikken, hurtigopkald eller genopkald.



## » Sådan foretages et opkald

Den største rækkevidde mellem telefonen og bilen er 10 meter.

Når et opkald besvares, høres modtagerens stemme gennem bilens højttalere.

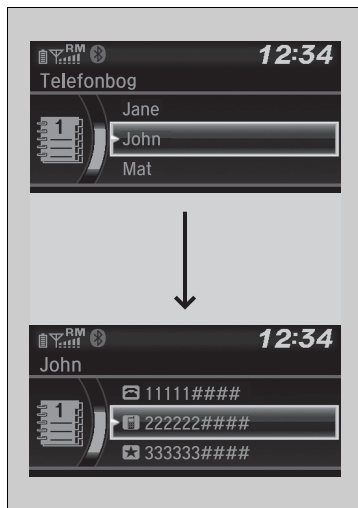

### ■ Sådan foretages et opkald vha. den importerede telefonbog

Når telefonen er parret, importeres indholdet af dens telefonbog automatisk til systemet.

1. Tryk på knappen eller knappen.
2. Drej på for at vælge **Telefonbog**, og tryk derefter på .
3. Telefonbogen gemmes i alfabetisk orden. Drej på for at vælge et forbogstav, og tryk derefter på .
4. Drej på for at vælge et navn, og tryk derefter på .
5. Drej på for at vælge et nummer, og tryk derefter på .
  - Opkaldet starter automatisk.

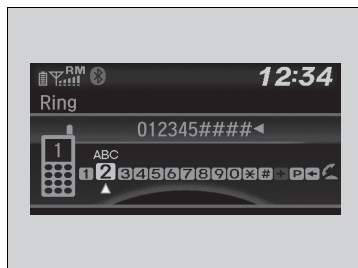

### ■ Sådan foretages et opkald vha. et telefonnummer

1. Tryk på knappen eller knappen.
2. Drej på for at vælge **Ring**, og tryk derefter på .
3. Drej på for at vælge et nummer, og tryk derefter på .
4. Drej på for at vælge , og tryk derefter på .
  - Opkaldet starter automatisk.

### ► Sådan foretages et opkald vha. den importerede telefonbog

Denne funktion er deaktiveret, når bilen kører.

### ► Sådan foretages et opkald vha. et telefonnummer

Denne funktion er deaktiveret, når bilen kører.



■ Sådan foretages et opkald vha. opkaldsfunktionen

1. Tryk på knappen eller knappen.
2. Drej på for at vælge **Genopkald**, og tryk derefter på .
  - Opkaldet starter automatisk.



■ Sådan foretages et opkald vha. opkaldshistorikken

Opkaldshistorikken er gemt i **Udgående opkald**, **Indgående opkald** og **Ubesvarede opkald**.

1. Tryk på knappen eller knappen.
2. Drej på for at vælge **Opkaldshistorik**, og tryk derefter på .
3. Drej på for at vælge **Udgående opkald**, **Indgående opkald** eller **Ubesvarede opkald**, og tryk derefter på .
4. Drej på for at vælge et nummer, og tryk derefter på .
  - Opkaldet starter automatisk.

► Sådan foretages et opkald vha. genopkaldsfunktionen

Tryk på og hold knappen inde for at ringe op igen til det nummer, der senest er ringet til ifølge telefonens opkaldshistorik.

► Sådan foretages et opkald vha. opkaldshistorikken

Opkaldshistorikken vises kun, når en telefon er tilsluttet til systemet, og viser de sidste 20 udgående, indgående og ubesvarede opkald.



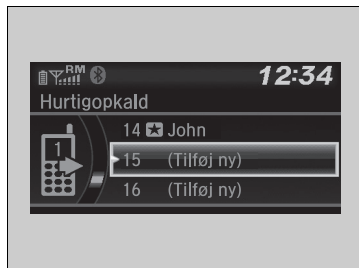

### ■ Sådan foretages et opkald vha. et hurtigopkald

1. Tryk på knappen eller knappen.
  2. Drej på for at vælge **Hurtigopkald**, og tryk derefter på .
  3. Drej på for at vælge et nummer, og tryk derefter på .
- Opkaldet starter automatisk.

### ► Sådan foretages et opkald vha. et hurtigopkald

På skærbilledet **Telefon** kan de første seks hurtigopkald på listen vælges direkte ved at trykke på de tilsvarende audioforvalgsknapper (1-6).

### ■ Sådan modtages et opkald



Ved et indgående opkald høres et signal, og skærbilledet **Indgående opkald** vises.

Tryk på knappen for at besvare opkaldet.  
Tryk på knappen for at afvise eller afslutte opkaldet.

### ► Sådan modtages et opkald

Opkald venter

Tryk på knappen for at parkere den aktuelle samtale og besvare det indgående opkald.

Tryk på knappen igen for at vende tilbage til den aktuelle samtale.

Vælg **Ignorér** for at ignorere det indgående opkald, hvis du ikke vil besvare det.

Tryk på knappen, hvis du vil afslutte den aktuelle samtale.

Du kan vælge ikonerne på audio-/informationsskærmen i stedet for og knapperne. Drej på for at vælge ikonet, og tryk derefter på .

## Valg under en samtale

Følgende valg er tilgængelige under en samtale.



**Udsift opkald:** Parkér det igangværende opkald for at besvare det indgående opkald.

**Lyd fra:** Slår mikrofonen fra.

**Viderestil opkald:** Viderestil et opkald fra systemet til din telefon.

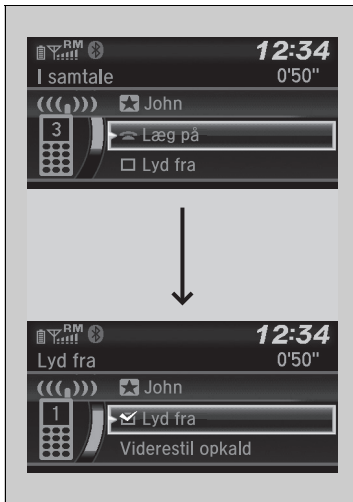
**Opkaldstoner:** Afsend numre under et opkald. Dette er praktisk, når du ringer til et menudrevet telefonsystem.



1. Du kan se de tilgængelige valg ved at trykke på  knappen.
2. Drej på  for at markere valget, og tryk derefter på .
  - Afkrydsningsfeltet er markeret, når **Lyd fra** er valgt. Vælg **Lyd fra** igen for at deaktivere funktionen.

## Valg under en samtale

**Opkaldstoner:** Findes på visse telefoner.

## Modeller med lydanlæg med standarddisplay

Med det håndfri telefonsystem kan du foretage og modtage telefonopkald via bilens lydanlæg uden at skulle bruge din mobiltelefon.

## Betjening af det håndfri telefonsystem

### Knapper til håndfri telefon

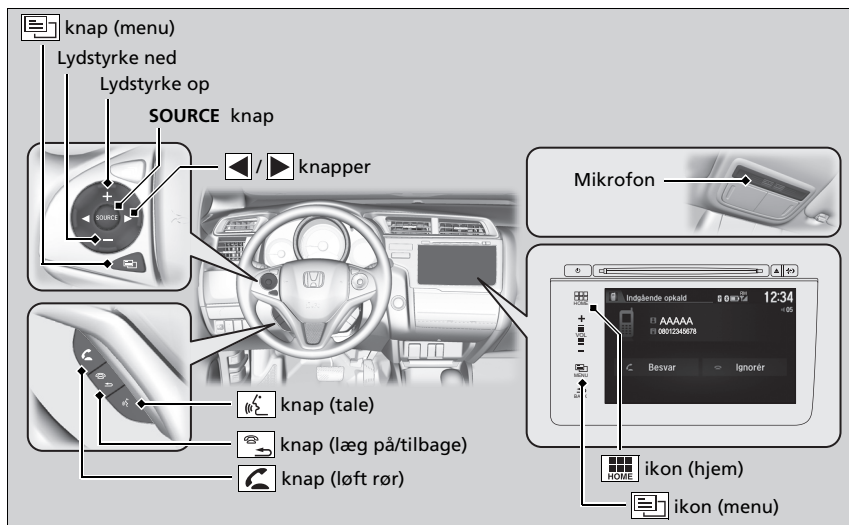

 **knop (løft rør):** Tryk her for at gå direkte til skærbilledet **Telefon** for at besvare et indgående opkald.

 **knop (læg på/tilbage):** Tryk her for at afslutte et opkald, gå tilbage til den foregående kommando eller annullere en kommando.

### Håndfrit telefonsystem

Placér din telefon, hvor du kan få god modtagelse. For at kunne benytte den håndfri telefon skal mobiltelefonen være *Bluetooth*<sup>®</sup>-kompatibel. Henvend dig hos en forhandler eller din lokale Honda forhandler for at få en liste over kompatible telefoner, parringsprocedurer og særlige funktioner.

For at bruge systemet skal indstillingen **Bluetooth til/fra status** være **Til**.

 **Funktioner, der kan tilpasses** S. 313

Tips til stemmestyring

- Justér dyserne, så de vender væk fra loftet, og luk vinduerne, da støj fra dem kan gå i mikrofonen.
- Tryk på og slip  knappen, hvis du vil ringe op til et nummer vha. en gemt stemmekode. Tal tydeligt og naturligt efter bippet.
- Hvis mikrofonen opfanger andre stemmer end din egen, kan kommandoen blive misforstået.
- Benyt **VOL** knappen på lydanlægget eller lydstyrkeknapperne på rattet til at justere lydstyrken.



Der kan vises op til seks hurtigopkaldsposter ud af de i alt 20, der kan indtastes. Hvis der ikke er nogen post i systemet, deaktiveres Hurtigopkald.

 **Hurtigopkald** S. 374

Der kan vises op til seks punkter for opkaldshistorik. Hvis der ikke er nogen opkaldshistorik, deaktiveres Opkaldshistorik.



 **knap (tale):** Tryk her for at ringe til et nummer med en lagret stemmekode.

 **knap (menu):** Tryk her for at få vist **Hurtigopkald**, **Opkaldshistorik** eller **Genopkald** på skærbilledet **Telefon**.

 /  **knap:** Tryk her for at vælge et element på skærbilledet **Telefon**.

**SOURCE knap:** Tryk her, hvis du vil ringe op til et nummer angivet i det valgte element på skærbilledet **Telefon**.

For at gå til skærbilledet **Telefonmenu:**

1. Vælg .
2. Vælg **Telefon** for at skifte til skærbilledet **Telefon**.
3. Vælg .

## Statusvisning for håndfri telefon

Audio-/informationskærmen giver dig besked, når der er et indgående opkald.

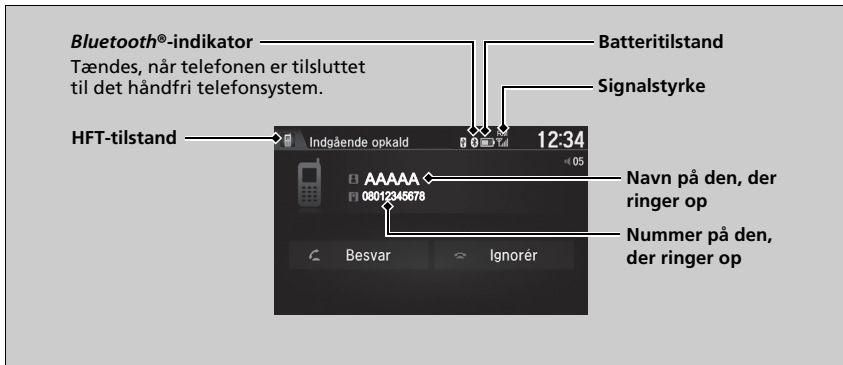

## ► Håndfrit telefonsystem

Trådløs *Bluetooth*®-teknologi  
*Bluetooth*®-ordmærket og -logoerne er registrerede varemærker tilhørende *Bluetooth SIG, Inc.*, og brug af sådanne mærker af *Honda Motor Co., Ltd.* sker under licens. Andre varemærker og handelsnavne tilhører deres respektive ejere.

Begrænsninger for håndfri telefon

Et indgående opkald på den håndfri telefon slår lydanlægget fra, hvis dette spiller. Lydanlægget slås til igen, når opkaldet afsluttes.

## ► Statusvisning for håndfri telefon

De oplysninger, der vises på audio-/informationskærmen, afhænger af telefonmodellen.

Du kan ændre systemets sprog.

► **Funktioner, der kan tilpasses** S. 313

## ■ Begrænsninger for manuel betjening

Visse manuelle funktioner er deaktiverede eller uanvendelige, når bilen kører. Du kan ikke vælge en nedtonet indstilling, før bilen holder stille.

Kun allerede gemte hurtigopkaldsnumre med stemmekoder, telefonbogsnavne eller -numre kan ringes op vha. stemmekommandoer, mens bilen kører.

➤ **Hurtigopkald** S. 374

# Menuer for håndfri telefon

Tændingskontakten skal være i positionen TILBEHØR **I** eller i positionen TIL **II**<sup>\*1</sup> for at bruge systemet.

## ■ Skærbilledet Tlf. indstillinger



1. Vælg .
2. Vælg **Indstillinger**.
3. Vælg **Telefon**.

### ☒ Menuer for håndfri telefon

For at kunne betjene den håndfri telefon skal du tilkoble din *Bluetooth*<sup>®</sup>-kompatible mobiltelefon til systemet.

Visse funktioner er begrænset under kørslen.

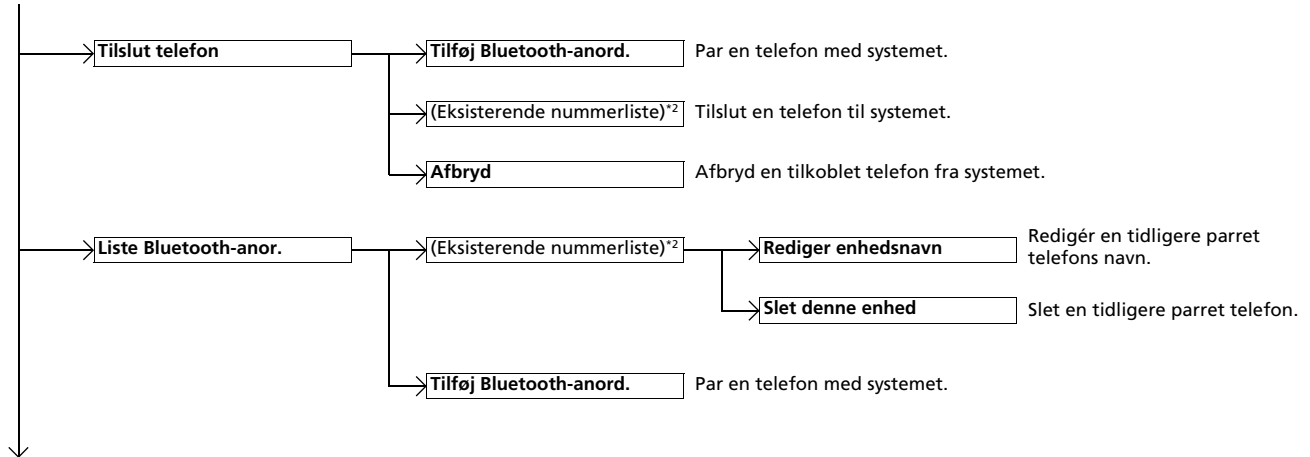

\*1: Modeller med nøglefrit adgangssystem har en **ENGINE START/STOP** knap i stedet for en tændingskontakt.

\*2: Viser kun, når der er tilsluttet en telefon til systemet.

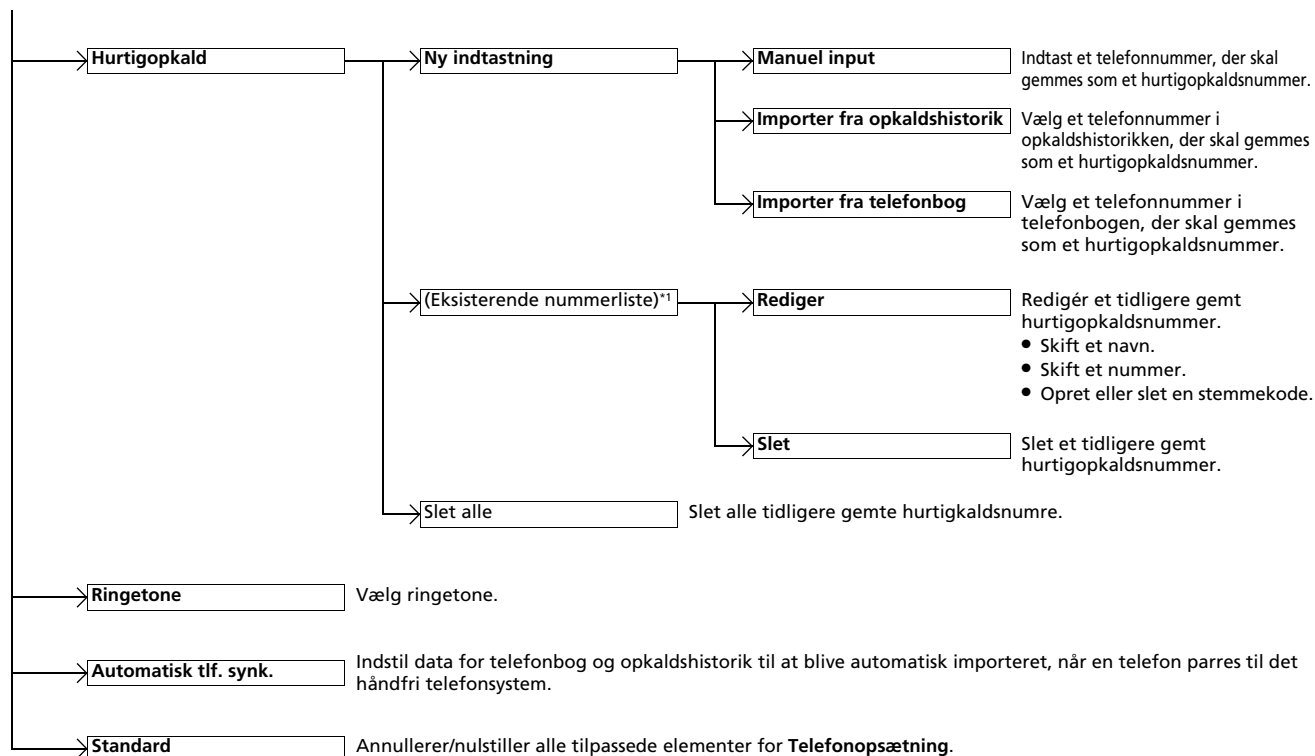

\*1 : Viser kun, når der er tilsluttet en telefon til systemet.

## ■ Skærbilledet Telefonmenu

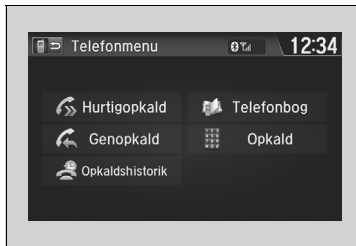

1. Tryk på , eller vælg , og vælg derefter **Telefon**.
2. Tryk på , (MENU) på rattet, eller vælg .

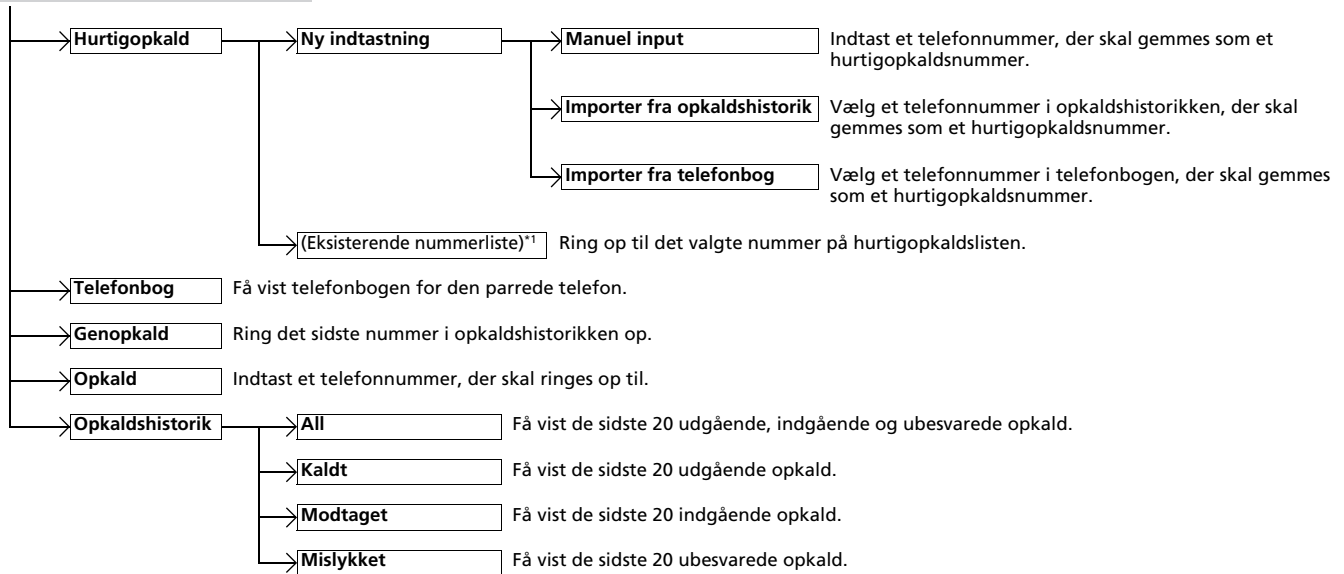

\*1: Viser kun, når der er tilsluttet en telefon til systemet.



## Telefonopsætning



### ■ Sådan parres en mobiltelefon (hvis der ikke i forvejen er parret nogen telefon til systemet)

1. Vælg **Telefon**.
2. Vælg **Ja**.
3. Sørg for, at telefonen er i søgetilstand eller i søgbar tilstand, og vælg **Fortsæt**.
  - Den håndfri telefon søger automatisk efter en *Bluetooth*®-enhed.
4. Vælg din telefon, når den vises på listen.
  - Hvis telefonen ikke vises, kan du vælge **Oprisk** for at søge igen.
  - Hvis telefonen ikke vises, skal du vælge **Tlf. ikke fundet** og søge efter *Bluetooth*®-enheder med din telefon. Fra telefonen skal du søge efter **Honda HFT**.
5. Systemet giver dig en koblingskode på audio-/informationskærmen.
  - Bekræft, om koblingskoden på skærmen og telefonen passer sammen. Dette kan variere alt efter telefonen.

## » Telefonopsætning

Din *Bluetooth*®-kompatibel telefon skal være parret med systemet, før du kan foretage eller modtage håndfri opkald.

Tips til telefonparring:

- Du kan ikke parre telefonen, mens bilen er i bevægelse.
- Der kan parres op til seks telefoner.
- Telefonens batteri kan blive afladet hurtigere, når telefonen er parret med systemet.
- Hvis din telefon ikke er klar til parring eller ikke findes af systemet, vil systemet vende tilbage til det forrige skærmbillede.



### ■ Sådan skiftes den aktuelt parrede telefon

1. Gå til skærbilledet Tlf. indstillinger.  
 ► **Skærbilledet Tlf. indstillinger** S. 365
2. Vælg **Tilslut telefon**.
3. Vælg en telefon, der skal tilsluttes.  
 ► Det håndfri telefonsystem afbryder den tilsluttede telefon og begynder at søge efter en anden parret telefon.

### ■ Sådan ændres indstillingen for koblingskoder

1. Vælg .
2. Vælg **Indstillinger**.
3. Vælg **Bluetooth/Wi-Fi**.
4. Vælg fanen **Bluetooth**.
5. Vælg **Red. tilkoblingskode**.
6. Vælg **Fast** eller **Vilkårlig**.

### ►► Sådan skiftes den aktuelt parrede telefon

Hvis der ikke bliver fundet eller parret andre telefoner, når du forsøger at skifte til en anden telefon, informerer det håndfri telefonsystem dig om, at den originale telefon er tilsluttet igen.

For at parre andre telefoner skal du vælge **Tilføj Bluetooth-anord.** fra skærbilledet **Tilslut telefon**.

### ►► Sådan ændres indstillingen for koblingskoder

Koblingskoden er **0000** som standard, indtil du ændrer denne indstilling.

Du kan oprette din egen ved at vælge **Fast**, slette den aktuelle kode og derefter indtaste en ny.

Du kan få en vilkårligt genereret koblingskode, hver gang du parrer en telefon, ved at vælge **Vilkårlig**.

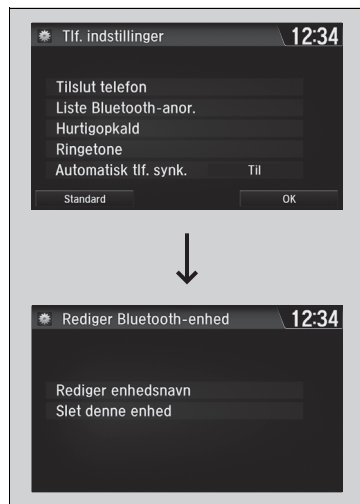

### ■ Sådan redigeres navnet på en allerede parret telefon

1. Gå til skærbilledet Tlf. indstillinger.  
    ➤ **Skærbilledet Tlf. indstillinger** S. 365
2. Vælg **Liste Bluetooth-anor.**
3. Vælg en parret telefon, du vil redigere.
4. Vælg **Rediger enhedsnavn.**
5. Redigér navnet, og vælg **OK.**
6. Der vises en meddelelse, hvis ændringen lykkes.

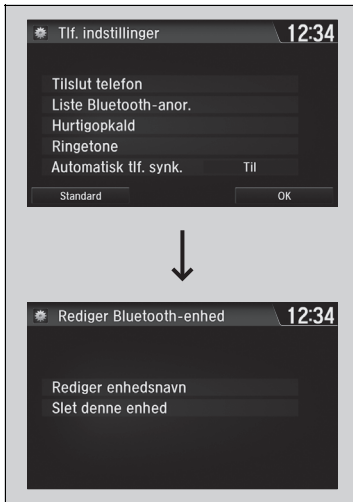

### ■ Sådan slettes en parret telefon

1. Gå til skærbilledet Tlf. indstillinger.
  - **Skærbilledet Tlf. indstillinger** S. 365
2. Vælg **Liste Bluetooth-anor.**
3. Vælg en telefon, du vil slette.
  
4. Vælg **Slet denne enhed.**
5. Du modtager en bekræftelse på skærmen. Vælg **Ja.**
6. Der vises en meddelelse, hvis sletningen lykkes.

## Ringetone

Du kan ændre ringetonens indstilling.



1. Gå til skærbilledet Tlf. indstillinger.  
➤ **Skærbilledet Tlf. indstillinger** S. 365
2. Vælg **Ringetone**.
3. Vælg **Fast** eller **Mobiltelefon**.

## Ringetone

**Fast:** Den faste ringetone lyder fra højttalerne.

**Mobiltelefon:** For visse tilsluttede telefoner udsendes den ringetone, der er gemt i telefonen, fra højttalerne.

## Automatisk importering af telefonbog og opkaldshistorik fra mobiltelefon

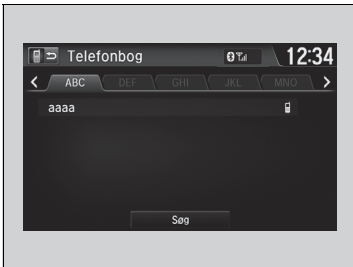

### ■ Når Automatisk tlf. synk. er indstillet til Til:

Når telefonen er parret, importeres indholdet af dens telefonbog og opkaldshistorik automatisk til systemet.

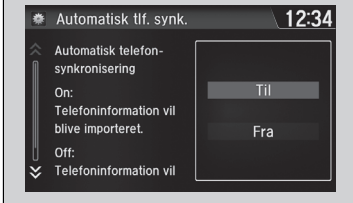
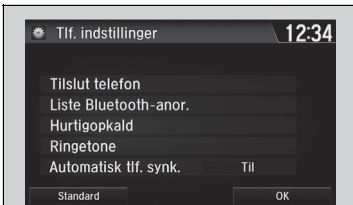

### ■ Skift af indstillingen Automatisk tlf. synk.

1. Gå til skærbilledet Tlf. indstillinger.  
 ► Skærbilledet Tlf. indstillinger S. 365
2. Vælg **Automatisk tlf. synk..**

3. Vælg **Til** eller **Fra**.

## ☒ Automatisk importering af telefonbog og opkaldshistorik fra mobiltelefon

Når du vælger en person på listen i mobiltelefonens telefonbog, kan du se op til tre kategori-ikoner. Ikonerne viser, hvilke typer numre der er gemt for det pågældende navn.

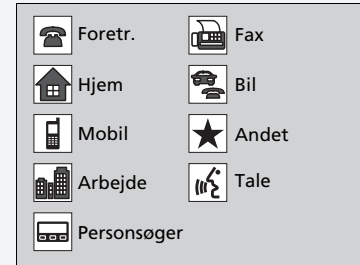

På visse telefoner er det måske ikke muligt at importere kategori-ikonerne til systemet.

Telefonbogen opdateres efter hver forbindelse. Opkaldshistorikken opdateres efter hver forbindelse eller hvert opkald.

## Hurtigopkald

Op til 20 hurtigopkaldsnumre kan gemmes pr. telefon.

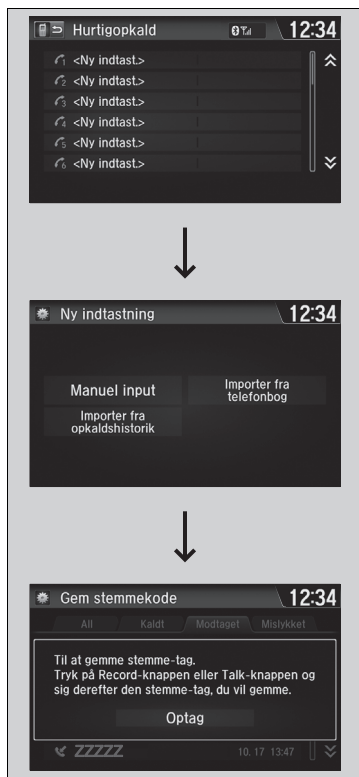

Sådan gemmes et hurtigopkaldsnummer:

- Gå til skærbilledet Telefonmenu.
  - **Skærbilledet Telefonmenu** S. 367
- Vælg **Hurtigopkald**.
- Vælg **Ny indtastning**.
- Vælg et sted for at vælge et nummer.
  - Fra **Importer fra opkaldshistorik**:
    - Vælg et nummer fra opkaldshistorikken.
  - Fra **Manuel input**:
    - Indtast nummeret manuelt.
  - Fra **Importer fra telefonbog**:
    - Vælg et nummer fra den forbundne mobiltelefons importerede telefonbog.
- Når hurtigopkaldet er gemt, bedes du om at oprette en stemmekode til nummeret. Vælg **Ja** eller **Nej**.
- Vælg **Optag** for at gemme en stemmekode til hurtigopkaldsposten.
  - Brug **☒** knappen, og følg meddelelserne for at gemme stemmekoden for hurtigopkaldsnummeret.

## Hurtigopkald

Når en stemmekode er gemt, skal du trykke på **☒** knappen for at ringe op til det nummer, der bruger stemmekoden. Sig stemmekodenavnet.



### ■ Sådan føjes en stemmekode til et gemt hurtigopkaldsnummer

1. Gå til skærmbilledet Tlf. indstillinger.  
 ► **Skærmbilledet Tlf. indstillinger** S. 365
2. Vælg **Hurtigopkald**.
3. Vælg et eksisterende hurtigopkald.  
 ► I pop-up-menuen skal du vælge **Rediger**.
4. Vælg **Stemme-tag**.  
 ► I pop-up-menuen skal du vælge **Optag**.
5. Vælg **Optag** for at gemme stemmekoden.
6. Med **OK** knappen følger du meddelelse for at gennemføre stemmekoden.

### ■ Sådan slettes en stemmekode

1. Gå til skærmbilledet Tlf. indstillinger.  
 ► **Skærmbilledet Tlf. indstillinger** S. 365
2. Vælg **Hurtigopkald**.
3. Vælg et eksisterende hurtigopkald.  
 ► I pop-up-menuen skal du vælge **Rediger**.
4. Vælg **Stemme-tag**.  
 ► I pop-up-menuen skal du vælge **Slet**.
5. Der vises en bekræftelsesmeddelelse på skærmen. Vælg **Ja**.

### ☒ Hurtigopkald

Undgå dobbelt brug af stemmekoder.  
 Undgå at bruge "hjem" som stemmekode.  
 Det er nemmere for systemet at genkende længere navne.  
 Brug for eksempel "Jens Hansen" i stedet for "Jens".





### ■ Sådan redigeres et hurtigopkald

1. Gå til skærmbilledet Tlf. indstillinger.
  - **Skærmbilledet Tlf. indstillinger** S. 365
2. Vælg **Hurtigopkald**.
3. Vælg et eksisterende hurtigopkald.
  - ▶ I pop-up-menuen skal du vælge **Rediger**.
4. Vælg den ønskede indstilling.

### ■ Sådan slettes et hurtigopkald

1. Gå til skærmbilledet Tlf. indstillinger.
  - **Skærmbilledet Tlf. indstillinger** S. 365
2. Vælg **Hurtigopkald**.
3. Vælg et eksisterende hurtigopkald.
  - ▶ I pop-up-menuen skal du vælge **Slet**.
4. Der vises en bekræftelsesmeddelelse på skærmen. Vælg **Ja**.

## ■ Sådan foretages et opkald

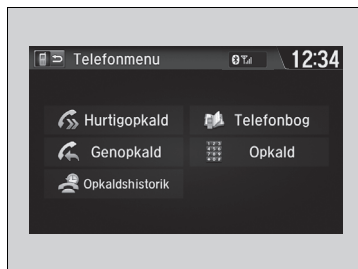

Du kan ringe op ved at indtaste et telefonnummer eller vha. den importerede telefonbog, opkaldshistorikken, hurtigopkald eller genopkald.

### ☒ Sådan foretages et opkald

Et hurtigopkaldsnummer med stemmekode kan ringes op med stemme fra de fleste skærmbilleder.

Tryk på  knappen, og sig stemmekodenavnet.

Når et opkald besvares, høres modtagerens stemme gennem bilens højttalere.



### ■ Sådan foretages et opkald vha. den importerede telefonbog

1. Gå til skærmbilledet Telefonmenu.  
 ► Skærmbilledet Telefonmenu S. 367
2. Vælg **Telefonbog**.
3. Vælg et navn.  
 ► Du kan også søge vha. bogstaver. Vælg **Søg**.  
 ► Brug tastaturet på berøringsskærmen til at indtaste bogstaver.
4. Vælg et nummer.  
 ► Opkaldet starter automatisk.

### ■ Sådan foretages et opkald vha. et telefonnummer

1. Gå til skærmbilledet Telefonmenu.  
 ► Skærmbilledet Telefonmenu S. 367
2. Vælg **Opkald**.
3. Vælg et nummer.  
 ► Brug tastaturet på berøringsskærmen til at indtaste tal.
4. Vælg **Færdig**.  
 ► Opkaldet starter automatisk.

### ☒ Sådan foretages et opkald vha. den importerede telefonbog

Denne funktion er deaktiveret, når bilen kører. Du kan imidlertid ringe til et gemt hurtigopkaldsnummer med stemmekode vha. stemmekommandoer.

- **Begrænsninger for manuel betjening** S. 364
- **Hurtigopkald** S. 374

### ☒ Sådan foretages et opkald vha. et telefonnummer

Denne funktion er deaktiveret, når bilen kører. Du kan imidlertid ringe til et gemt hurtigopkaldsnummer med stemmekode vha. stemmekommandoer.

- **Begrænsninger for manuel betjening** S. 364
- **Hurtigopkald** S. 374

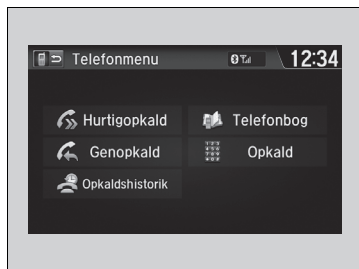

■ Sådan foretages et opkald vha. genopkaldsfunktionen

1. Gå til skærmbilledet Telefonmenu.  
 ► **Skærmbilledet Telefonmenu** S. 367
2. Vælg **Genopkald**.  
 ► Opkaldet starter automatisk.

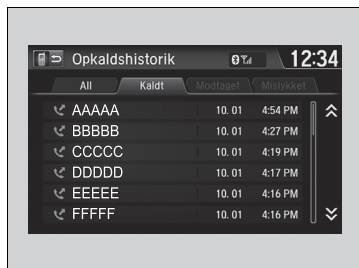

■ Sådan foretages et opkald vha. opkaldshistorikken

- Opkaldshistorikken gemmes som **All, Kaldt, Modtaget og Mislykket**.
1. Gå til skærmbilledet Telefonmenu.  
 ► **Skærmbilledet Telefonmenu** S. 367
  2. Vælg **Opkaldshistorik**.
  3. Vælg **All, Kaldt, Modtaget** eller **Mislykket**.
  4. Vælg et nummer.  
 ► Opkaldet starter automatisk.

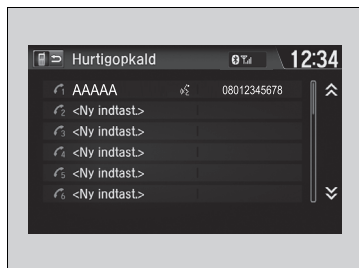

■ Sådan foretages et opkald vha. et hurtigopkaldsnummer

1. Gå til skærmbilledet Telefonmenu.  
 ► **Skærmbilledet Telefonmenu** S. 367
2. Vælg **Hurtigopkald**.
3. Vælg et nummer.  
 ► Opkaldet starter automatisk.

☒ Sådan foretages et opkald vha. genopkaldsfunktionen

Tryk på og hold  knappen inde for at ringe op igen til det nummer, der senest er ringet til ifølge telefonens opkaldshistorik.

☒ Sådan foretages et opkald vha. opkaldshistorikken

Opkaldshistorikken viser de sidste 20 udgående, indgående og ubesvarede opkald.  
 (Vises kun, når der er tilsluttet en telefon til systemet)

☒ Sådan foretages et opkald vha. et hurtigopkaldsnummer



Når en stemmekode er gemt, skal du trykke på  knappen for at ringe op til det nummer, der bruger stemmekoden.  
 ► **Hurtigopkald** S. 374

Et hurtigopkaldsnummer med stemmekode kan ringes op med stemme fra ethvert skærmbillede.  
 Tryk på  knappen, og følg meddelelserne.

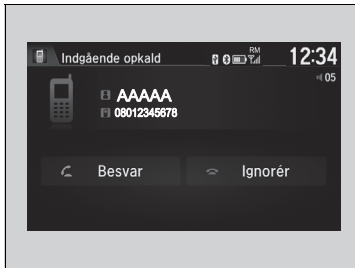
## Sådan modtages et opkald



Ved et indgående opkald høres et signal, og skærbilledet **Indgående opkald** vises.

Tryk på  knappen for at besvare opkaldet.  
Tryk på  knappen for at afvise eller afslutte opkaldet.

## Valg under en samtale

Følgende valg er tilgængelige under en samtale.

**Mute:** Slår mikrofonen fra.

► Mute-ikonet vises, når **Mute** vælges. Vælg **Mute** igen for at deaktivere funktionen.

**Overfør:** Viderestil et opkald fra systemet til din telefon.

**Tastelyde:** Afsend numre under et opkald. Dette er praktisk, når du ringer til et menurevet telefonsystem.

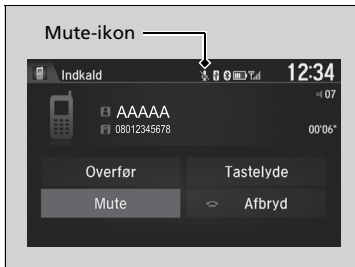

De tilgængelige indstillinger er vist på den nederste halvdel af skærmen.

Vælg indstillingen.

► Mute-ikonet vises, når **Mute** vælges. Vælg **Mute** igen for at deaktivere funktionen.

## ►► Sådan modtages et opkald



Opkald venter

Tryk på  knappen for at parkere den aktuelle samtale og besvare det indgående opkald.

Tryk på  knappen igen for at vende tilbage til den aktuelle samtale.

Vælg **Ignorér** for at ignorere det indgående opkald, hvis du ikke vil besvare det.

Tryk på  knappen, hvis du vil afslutte den aktuelle samtale.

Du kan vælge ikonerne på berøringsskærmen i stedet for  og  knapperne.

## ►► Valg under en samtale

**Tastelyde:** Findes på visse telefoner.

Du kan vælge ikonerne på berøringsskærmen.



# Kørsel



Dette kapitel omhandler kørsel og påfyldning af brændstof.

<b>Før der køres</b> .....	382
<b>Kørsel med anhænger</b> .....	386
<b>Under kørsel</b>	
Modeller uden nøglefrit adgangssystem .....	
Start af motoren .....	392
Modeller med nøglefrit adgangssystem .....	
Start af motoren .....	395
Sikkerhedsforanstaltninger ved kørsel ...	399
Trinløst variabel transmission* .....	401
Modeller med trinløst variabel transmission .....	
Gearskift .....	402
Modeller med manuel gearkasse .....	
Gearskift .....	407
Modeller med trinløst variabel transmission .....	
Automatisk tomgangsstop .....	410

Modeller med manuel gearkasse .....	
Automatisk tomgangsstop .....	415
Fartpilot .....	420
Justerbar fartbegrænser .....	423
Intelligent fartbegrænser .....	427
System til advarsel om frontkollision* ...	434
Vognbaneassistent* .....	438
System til registrering af trafikskilte* ...	442
VSA-system .....	446
Manøvreringsassistent .....	448
Dæktrykadvarselssystem .....	449
Justering af forlygternes lyskegle .....	451
<b>Bremssning</b>	
Bremsesystem .....	453
ABS-system .....	455
Bremseassistent .....	456

Aktivt City Brake bremsesystem .....	457
Nødstopsignal .....	462
<b>Parkering af bilen</b>	
Når bilen er standset .....	463
Parkeringssensorsystem* .....	464
<b>Bakkamera med multivisning*</b>	
Om dit bakkamera med multivisning ...	469
<b>Påfyldning af brændstof</b>	
Oplysninger om brændstof .....	471
Påfyldning af brændstof .....	472
<b>Brændstoføkonomi og CO<sub>2</sub>-emissioner</b>	
Forbedring af brændstoføkonomien og reduktion af CO <sub>2</sub> -emissionerne .....	473

\* Ikke tilgængelig på alle modeller

## Forberedelse

Kontrollér følgende, før der køres.

### Udvendig kontrol

- Kontrollér, at der ikke er genstande, som blokerer for ruder, sidespejle, lygter eller andre dele af bilen.
  - ▶ Fjern frost, sne og is.
  - ▶ Fjern eventuel sne fra taget, da det kan glide ned og blokere udsynet under kørsel. Hvis det er frosset fast, fjernes isen, når den har løsnet sig.
  - ▶ Ved fjernelse af is omkring hjulene skal det sikres, at hverken hjulene eller hjulkomponenterne tager skade.
- Sørg for, at motorhjelmene er lukket forsvarligt.
  - ▶ Hvis motorhjelmene åbner under kørsel, vil du ikke kunne se ud af forruden.
- Sørg for, at dækkene er i god stand.
  - ▶ Kontrollér lufttrykket, og se efter skader og overdreven slitage.
    - ❏ **Kontrol og udskiftning af dæk** S. 515
- Kontrollér, at der ikke er personer eller genstande bag ved eller omkring bilen.
  - ▶ Vær opmærksom på blinde vinkler.

### Udvendig kontrol

#### BEMÆRK / NOTE

Hvis dørene er frosset fast, skal du påføre varmt vand rundt om dørene for at få isen til at smelte. Forsøg ikke at tvinge dørene op, da det kan beskadige gummikanten rundt i dørene. Tør vandet af, så det ikke også fryser til is.

Hæld ikke varmt vand i dørlåsen.  
Du vil ikke kunne sætte nøglen i dørlåsen, hvis den fryser til.

Varme fra motoren og udstødningen kan antænde brændbare materialer under motorhjelmene og forårsage brand. Hvis bilen har været parkeret i længere tid, skal du efterse den samt fjerne eventuelt affald, som kan have samlet sig, som f.eks. tørt græs og blade, som er faldet ned eller er blevet båret ind til redbygning af mindre dyr. Se også efter under motorhjelmene, om der er efterladt brændbare materialer, efter at du eller en anden har udført vedligeholdelse på bilen.

## Indvendig kontrol

- Opbevar og fastgør alle genstande i kabinen forsvarligt.
  - ▶ Hvis du kører med for meget last eller ikke opbevarer det korrekt, kan det påvirke bilens styring, stabilitet og bremselængde samt dækkene og gøre bilen usikker.
    - **Lastgrænse** S. 385
- Stab ikke genstande højere end sædehøjden.
  - ▶ De kan blokere for dit udsyn og blive slynget fremad i bilen ved hård opbremsning.
- Undgå at anbringe genstande på gulvet foran i bilen. Kontrollér, at gulvmåtten er fastgjort\*.
  - ▶ En genstand eller en ikke-fastgjort gulvmåtte kan komme i klemme mellem bremsepedalen eller speederen, når du kører.
- Hvis du kører med dyr i kabinen, må de ikke bevæge sig frit rundt i kabinen.
  - ▶ De kan forstyrre kørslen og forårsage trafikulykker.
- Lås først alle døre og bagklappen forsvarligt.
- Indstil sædet korrekt.
  - ▶ Indstil også nakkestøtterne.
    - **Indstilling af sæder** S. 187
    - **Indstilling af nakkestøtte på forsæde** S. 193
- Indstil spejlene og rattet, så de passer til din kørestilling.
  - ▶ Indstil dem, mens du sidder i korrekt kørestilling.
    - **Indstilling af spejle** S. 185
    - **Ratindstilling** S. 184

\* Ikke tilgængelig på alle modeller

## Indvendig kontrol

Forlygternes lyskegle er fabriksindstillet og behøver normalt ikke indstilles. Hvis du jævnligt kører med tunge genstande i bagagerummet eller med en anhænger, skal du få lyskeglen genindstillet af en kvalificeret tekniker.

### Modeller med halogenforlygter

Du kan selv justere vinklen af nærlyset.

➤ **Kontakt til justering af forlygter\*** S. 174

### Modeller med LED-forlygter

Bilen er udstyret med et system til automatisk justering af forlygterne, som automatisk justerer nærlyshøjden på forlygterne.



- Kontrollér, at genstande på gulvet bag forsæderne ikke kan rulle ind under sæderne.
  - De kan gøre det svært for føreren at betjene pedalerne eller blokere for sædernes funktion.
- Alle passagerer i bilen skal have sikkerhedssele på.
  - 📌 **Spænding af sikkerhedssele** S. 42
- Kontrollér, at indikatorerne på instrumentpanelet tændes, når du starter bilen, og at de slukkes kort tid efter.
  - Få altid en forhandler til at udføre en kontrol, hvis en indikator indikerer en fejl.
    - 📌 **Indikatorer** S. 86

## Lastgrænse

Når du transporterer bagage, må den samlede vægt af bilen, passagererne og bagagen ikke overstige den maksimalt tilladte vægt.

➤ **Specifikationer** S. 590

Belastningen på for- og bagakslerne må heller ikke overstige den maksimalt tilladte akselbelastning.

➤ **Specifikationer** S. 590

### ⊞ Lastgrænse

## ⚠ ADVARSEL

Hvis der læsses for meget på bilen, eller hvis den læsses forkert, kan det påvirke bilens styreegenskaber samt stabilitet og forårsage en ulykke, hvor du kan blive kvæstet eller omkomme.

Overhold alle lastgrænser, og følg retningslinjerne for transport af bagage i denne instruktionsbog.

## Forberedelse til transport

### Lastgrænser i forbindelse med transport

Bilen kan trække en anhænger, hvis du sørger for omhyggeligt at overholde lastgrænserne, for at bruge det rette udstyr og for at følge retningslinjerne for kørsel med anhænger. Kontrollér vægtgrænserne, før du kører.

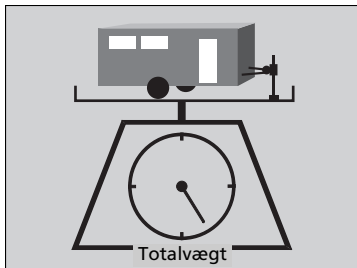

#### ■ Totalvægt for anhænger

Overskrid ikke den maksimale anhängervægt for anhænger og anhängertræk (med/uden brems), bagage og alt i eller på den.

Kørsel med anhängervægt, der overstiger den maksimale anhängervægt, kan påvirke bilens styreegenskaber og ydeevne samt beskadige motoren og gearkassen.

Hver vægtgrænse beregnes ud fra følgende forhold:

- Passagersæder optaget fra forrest i bilen og bagud

Ekstra vægt, bagage eller tilbehør reducerer den maksimale anhängervægt og det maksimale kugletryk.

### ▣ Lastgrænser i forbindelse med transport

## ⚠ ADVARSEL

Hvis lastgrænser overstiges, eller hvis bilen eller anhängeren læsses forkert, kan det forårsage en ulykke, hvor du kan blive kvæstet eller omkomme.

Kontrollér bilens og anhängers last grundigt, inden du kører.

Kontrollér, at lasten overholder alle lastgrænserne. Hvis du ikke kan komme til at bruge en offentlig vejebod, skal du lægge den estimerede vægt af lasten til vægten af din anænger (som anført af producenten) samt kugletrykket på anhängetrækket.

Indkøringsperiode

Undgå kørsel med anænger, før bilen har kørt 1000 km.

Overskrid aldrig den maksimalt tilladte anhängervægt eller eventuelle lastgrænser.

▣ **Specifikationer** S. 593

Hvis du kører med en anænger i bjergterræn, skal du huske at trække 10% af den kombinerede vægt af bil og anænger fra den maksimale anhängervægt for hver 1.000 meter over havoverfladen.

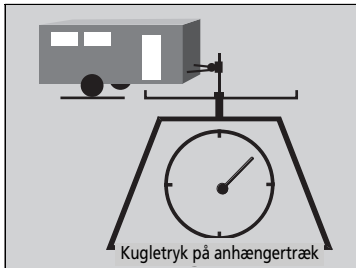

### ■ Belastning af anhængertrækket

Kugletrykket på anhængertrækket må aldrig overstige 95 kg. Det er det tryk, anhængerens udsætter anhængertrækket for, når den er fuldt læsset. Ved en vægt på mindre end 450 kg gælder den tommelfingerregel, at kugletrykket skal udgøre 10% af anhængerens totalvægt.

- Et for højt kugletryk reducerer forhjulenes trækkevne og styrefølsomhed. Et for lille kugletryk kan gøre anhængerens ustabil og få den til at slingre.
- Et godt kugletryk opnås ved at begynde med at læsse 60% af lasten i anhængerens forreste del og 40% i den bageste del. Flyt rundt på lasten efter behov.

## ■ Trækudstyr og tilbehør

Trækudstyr varierer efter størrelsen af din anhænger, hvor meget last du skal trække, og hvor du skal køre.

### ■ Anhængertræk

Anhængertrækket skal være af en godkendt type og være forsvarligt fastgjort til undervognen.

### ■ Sikkerhedskæder

Brug altid sikkerhedskæder, når du kører med en anhænger. Kontrollér, at sikkerhedskæden er lang nok til, at anhængerens uden problemer kan dreje om hjørner, men ikke så lang, at den slæber mod jorden.

### ■ Anhængerbremseser

Hvis du har planer om at købe en anhænger med bremseser, skal du sikre dig, at de aktiveres elektronisk. Forsøg ikke at forbinde dem med bilens hydrauliksystem. Ethvert forsøg på at forbinde anhængerens bremseser med bilens hydrauliksystem vil, uanset hvor godt det gøres, reducere bremseserens effektivitet og udgøre en potentiel risiko.

### ■ Yderligere trækudstyr

I mange lande er det et lovkrav, at der monteres særlige sidespejle, når biler kører med anhænger. Selv hvis det ikke er et lovkrav i dit land, skal du montere specielle sidespejle, hvis dit udsyn på nogen måde begrænses.

### ■ Anhængerlygter

Anhængerlygter og udstyr skal være i overensstemmelse med lovkravene i det land, du kører i. Forhør dig hos anhængerforhandleren eller anhængerudlejningsstedet med hensyn til lovkravene i det område, du har planer om at køre med anhænger i.

## ►► Trækudstyr og tilbehør

Sørg for, at alt udstyr er korrekt monteret og vedligeholdt, og at det opfylder lovgivningen i det land, du kører i.

Kontakt anhængerproducenten for oplysninger om korrekt montering og opsætning af udstyret. Forkert montering og opsætning kan påvirke bilens køreegenskaber, stabilitet og bremsevne.

Spørg anhængerforhandleren eller anhængerudlejningsstedet til råds, hvis andet udstyr anbefales eller kræves til det trækarbejde, du skal udføre.

Lygter og ledninger til anhængere kan variere efter type og mærke. Hvis der kræves et stik, skal det monteres af en kvalificeret tekniker.

## Sikker kørsel med anhænger

### Ting, der er værd at vide før kørsel med anhænger

- Få anhængerens eftersæt, og sørg for, at den er i god stand.
- Kontrollér, at vægten af og belastningen på bilen og anhængerens er inden for grænserne.
  - ▶ **Lastgrænser i forbindelse med transport** S. 386
- Fastgør anhængertrækket, sikkerhedskæden og andet nødvendigt udstyr forsvarligt til anhængerens.
- Fastgør alle genstande i og på anhængerens, så de ikke flytter sig under kørslen.
- Kontrollér, at lygterne og bremserne på anhængerens fungerer ordentligt.
- Kontrollér trykket i anhængerens dæk, inklusive reservehjulet.
- Sørg for at undersøge lovkravene med hensyn til maksimal hastighed eller begrænsninger for biler med anhænger. Hvis du kører gennem flere lande, bør du undersøge lovkravene i hvert enkelt land, før du kører hjemmefra, da disse kan variere fra land til land.
- Automatisk tomgangsstop aktiveres og deaktiveres ved at trykke på afbryderknappen til automatisk tomgangsstop. Anhængervægten kan påvirke bilens bremseevne, hvis automatisk tomgangsstop aktiveres på en bakketop med en anhænger spændt efter bilen.

### ▶▶ Sikker kørsel med anhænger

Hastigheden ved kørsel med anhænger må ikke overstige 100 km/t.

#### Parkering

Ud over de normale sikkerhedsforanstaltninger skal der placeres stopklodser ved alle anhængerens hjul.

Det tilrådes kun at køre op ad skråninger, der ikke hælder mere end 12%. Følg de tilgængelige anbefalinger med hensyn til veje og ruter, der er egnede til kørsel med anhænger.

Når du bliver passeret af et stort køretøj, kan trækvinden fra det pågældende køretøj få anhængerens til at slingre. Sørg for at holde en konstant hastighed, og styr ligeud.

Kør altid langsomt, og få en anden person til at dirigere dig, når du bakker.

## Trækhastighed og gear

- Kør langsommere end normalt.
- Overhold skilteede hastighedsgrænser for kørsel med anhænger.

### Modeller med trinløst variabel transmission

- Brug positionen **D** ved kørsel med anhænger på vandret vej.

### Modeller med manuel gearkasse

- For at sikre en så god brændstofføkonomi som muligt begynder indikatoren for opgearing eller nedgearing at lyse på det mest optimale tidspunkt for skift til hhv. et højere eller lavere gear.

## Trækhastighed og gear

Når du kører med en anhænger med fastmonterede sider (f.eks. en autocamper), må hastigheden ikke overstige 88 km/t. Ved højere hastigheder kan anhængerens slingre eller påvirke bilens køreegenskaber.

### Modeller med manuel gearkasse

Indikatoren for nedgearing vil ikke fortælle dig, at du skal skifte ned til 1. gear. Det er op til dig at skifte ned til 1. gear for at opnå mest mulig motorbremsning. Undgå pludselig motorbremsning.

Vej- og trafikforhold kan kræve, at du skifter gear i et andet mønster end det, der vises.

## Drejning og bremsning

- Drej langsommere og i en større bue end normalt.
- Tillad mere bremsetid og længere bremseafstand.
- Undlad at bremse eller dreje pludseligt.

## Kørsel i bakket terræn

- Hold godt øje med indikatoren for høj temperatur. Hvis indikatoren bliver ved med at lyse, skal du slukke for varme- og kølesystemet\*/klima anlægget\* og sænke farten. Kør ind til siden et sikkert sted, og lad om nødvendigt motoren køle af.

### Modeller med trinløst variabel transmission

- Skift til positionen **S**, og brug skiftekontakten til at gear ned ved kørsel ned ad bakke. På denne måde forøges motorbremsevirkningen effektivt, og det forhindres, at bremsene overopheder.

\* Ikke tilgængelig på alle modeller



Modeller uden nøglefrit adgangssystem

## Start af motoren

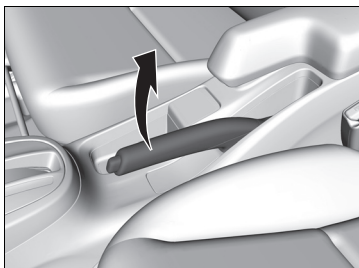

1. Kontrollér, at parkeringsbremsen er trukket.

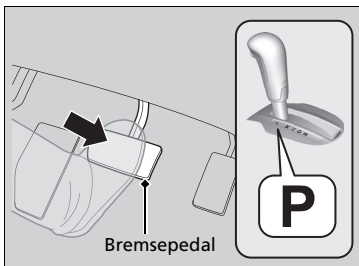

Modeller med trinløst variabel transmission

2. Kontrollér, at gearkassen er i positionen **P**, og tråd derefter på bremsepedalen.

- ▶ Selv om bilen kan startes i positionen **N**, er det mere sikkert at starte den i positionen **P**.

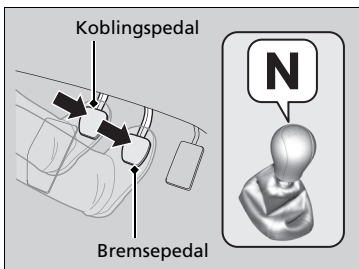

Modeller med manuel gearkasse

2. Kontrollér, at gearkassen er i positionen **N**.  
Tråd derefter på bremsepedalen med højre fod og på koblingspedalen med venstre fod.
- ▶ Koblingspedalen skal være trådt helt ned for at starte motoren.

### Start af motoren

Tråd bremsepedalen helt ned, når du starter motoren.

Motoren er sværere at starte i koldt vejr og i højder med tyndere luft over 2400 meter.

Når du starter motoren i koldt vejr, skal du slukke alt elektrisk tilbehør, såsom lygter, varme- og kølesystem "klima anlæg" og elbagruge, for at forhindre, at batteriet aflades.

Hvis udstødningssystemet lyder unormalt, eller hvis du kan lugte udstødningsgas i kabinen, skal du få bilen eftersat af en forhandler. Der kan være en fejl i motoren eller i udstødningssystemet.

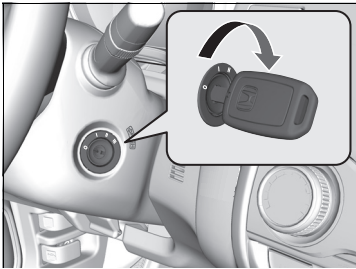

**Alle modeller**

3. Drej tændingskontakten til positionen START **III** uden at træde på speederen.

**■ Standsning af motoren**

Du kan slukke motoren, når bilen er helt stoppet.

**■ Start på kørsel**

**Modeller med trinløst variabel transmission**

1. Hold højre fod på bremsepedalen, og deaktivér parkeringsbremsen. Kontrollér, at indikatoren for parkeringsbremsen og bremsesystemet er slukket.
  - **Parkeringsbremse** S. 453
2. Sæt gearvælgeren i positionen **D**. Vælg positionen **R** for at bakke.
3. Slip gradvist bremsepedalen, og trød forsigtigt på speederen for at sætte i gang.

**► Start af motoren**

Hold ikke nøglen i positionen START **III** i mere end 10 sekunder.

- Hvis motoren ikke starter med det samme, skal du vente mindst 30 sekunder, før du prøver igen.
- Hvis motoren starter, men stopper igen med det samme, skal du vente mindst 30 sekunder, før du gentager trin 3, mens du forsigtigt træder på speederen. Slip speederen med det samme, når motoren starter.

Startspærrefunktionen beskytter bilen mod tyveri. Hvis der anvendes en forkert kodet enhed, spærres motorens brændstofsysteem.

➤ **Startspærrefunktion** S. 159

**► Start på kørsel**

**Modeller med manuel gearkasse**

Hvis motoren går i stå, skal du træde koblingspedalen helt ned inden for tre sekunder.

Motoren kan starte automatisk igen under visse omstændigheder.

Hvis den ikke starter igen, skal du følge standardproceduren.

### ■ Hill Start Assist-system

Hill Start Assist-systemet holder bremsen aktiveret kortvarigt for at hjælpe med at forhindre bilen i at rulle på skråninger, når du flytter foden fra bremsepedalen til speederen.

#### Modeller med manuel gearkasse

Træd på koblingspedalen, og skift til ét af de fremadgående gear, når du vender op ad bakke, eller til **R**, når du vender ned ad bakke, og slip derefter bremsepedalen.

#### Modeller med trinløst variabel transmission

Flyt gearvælgeren til positionen **D** eller **S**, når du vender op ad bakke, eller til positionen **R**, når du vender ned ad bakke, og slip derefter bremsepedalen.

### ⌘ Hill Start Assist-system

Det er ikke sikkert, at Hill Start Assist-systemet kan forhindre bilen i at rulle ned ad bakke på en meget stejl eller glat skråning, og det fungerer ikke på små skråninger.

Hill Start Assist-systemet erstatter ikke parkeringsbremsen.

Hill Start Assist-systemet fungerer, selv om VSA-systemet ikke er aktiveret.

Modeller med nøglefrit adgangssystem

## Start af motoren

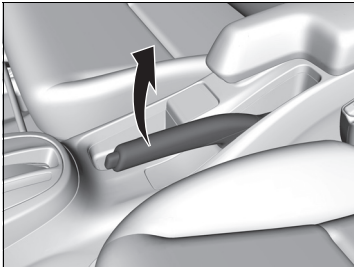

1. Kontrollér, at parkeringsbremsen er trukket.

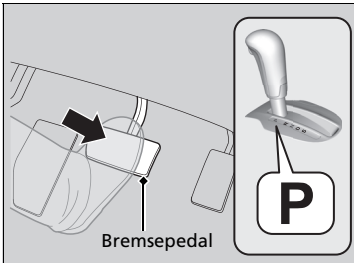

Modeller med trinløst variabel transmission

2. Kontrollér, at gearkassen er i positionen **P**, og trød derefter på bremsepedalen.
  - Selv om bilen kan startes i positionen **N**, er det mere sikkert at starte den i positionen **P**.

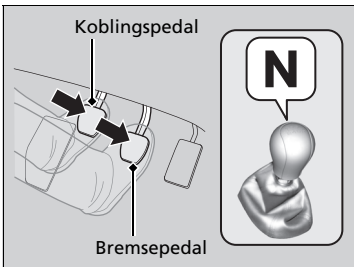

Modeller med manuel gearkasse

2. Kontrollér, at gearkassen er i positionen **N**. Trød derefter på bremsepedalen med højre fod og på koblingspedalen med venstre fod.
  - Koblingspedalen skal være trådt helt ned for at starte motoren.

### ►► Start af motoren

Trød bremsepedalen helt ned, når du starter motoren.

Motoren er sværere at starte i koldt vejr og i højder over 2400 meter med tyndere luft.

Når du starter motoren i koldt vejr, skal du slukke alt elektrisk tilbehør, såsom lygter, klimaanlæg og elbagruede, for at forebygge, at batteriet aflades.

Hvis udstødningssystemet lyder unormalt, eller hvis du kan lugte udstødningsgas i kabinen, skal du få bilen eftersat af en forhandler. Der kan være en fejl i motoren eller i udstødningssystemet.

Startspærrefunktionen beskytter bilen mod tyveri. Hvis der anvendes en forkert kodet enhed, spærres motorens brændstofsistem.

► **Startspærrefunktion** S. 159

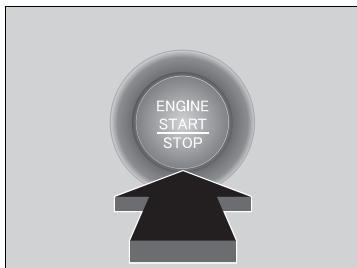

Alle modeller

- Tryk på **ENGINE START/STOP** knappen uden at træde på speederen.

► Start af motoren

Bring den nøglefri fjernbetjening tæt på **ENGINE START/STOP** knappen, hvis batteriet i den nøglefri fjernbetjening er svagt.

- 🔍 Hvis batteriet i den nøglefri fjernbetjening er svagt S. 560

Motoren starter muligvis ikke, hvis den nøglefri fjernbetjening udsættes for kraftige radiobølger.

Hold ikke **ENGINE START/STOP** knappen nede for at starte motoren.

Hvis motoren ikke starter, skal du vente mindst 30 sekunder, før du prøver igen.

## Standstning af motoren

Du kan slukke motoren, når bilen er helt stoppet.

### Modeller med trinløst variabel transmission

1. Sæt gearkassen i positionen **P**.
2. Tryk på **ENGINE START/STOP** knappen.

### Modeller med manuel gearkasse

- Med gearkassen i positionen **N** trykker du på **ENGINE START/STOP** knappen.
- Hvis gearkassen er i en anden position end **N**, skal du træde koblingspedalen ned og derefter trykke på **ENGINE START/STOP** knappen.

## Start på kørsel

### Modeller med trinløst variabel transmission

1. Hold højre fod på bremsepedalen, og deaktivér parkeringsbremsen. Kontrollér, at indikatoren for parkeringsbremsen og bremsesystemet er slukket.
  - **Parkeringsbremse** S. 453
2. Sæt gearvælgeren i positionen **D**. Vælg positionen **R** for at bakke.
3. Slip gradvist bremsepedalen, og tråd forsigtigt på speederen for at sætte i gang.

### ►► Start på kørsel

#### Modeller med manuel gearkasse

Hvis motoren går i stå, skal du træde koblingspedalen helt ned inden for tre sekunder.

Motoren kan starte automatisk igen under visse omstændigheder.

Hvis den ikke starter igen, skal du følge standardproceduren.

### ■ Hill Start Assist-system

Hill Start Assist-systemet holder bremsen aktiveret kortvarigt for at hjælpe med at forhindre bilen i at rulle på skråninger, når du flytter foden fra bremsepedalen til speederen.

#### Modeller med trinløst variabel transmission

Flyt gearvælgeren til positionen **D** eller **S**, når du vender op ad bakke, eller til positionen **R**, når du vender ned ad bakke, og slip derefter bremsepedalen.

#### Modeller med manuel gearkasse

Træd på koblingspedalen, og skift til ét af de fremadgående gear, når du vender op ad bakke, eller til **R**, når du vender ned ad bakke, og slip derefter bremsepedalen.

### ⌘ Hill Start Assist-system

Det er ikke sikkert, at Hill Start Assist-systemet kan forhindre bilen i at rulle ned ad bakke på en meget stejl eller glat skråning, og det fungerer ikke på små skråninger.

Hill Start Assist-systemet erstatter ikke parkeringsbremsen.

Hill Start Assist-systemet fungerer, selv om VSA-systemet ikke er aktiveret.

## Sikkerhedsforanstaltninger ved kørsel

### I regnvejr

Undgå at køre i dybt vand og på oversvømmede veje. Dette kan beskadige motoren eller gearkassen og forårsage fejl i elektriske komponenter.

### ► Sikkerhedsforanstaltninger ved kørsel

**FORSIGTIG:** Kør ikke på veje, hvor der er dybt vand. Hvis du kører gennem dybt vand, vil det beskadige motoren og det elektriske udstyr, og bilen vil bryde sammen.

#### BEMÆRK / NOTE

Betjen ikke gearvælgeren, samtidig med at du træder på speederen. Det kan ødelægge gearkassen.

#### BEMÆRK / NOTE

Hvis du gentagne gange drejer rattet ved ekstremt langsom hastighed eller holder rattet i venstre eller højre yderposition i længere tid, bliver systemet til elektrisk servostyring (EPS) varmt. Systemet går i beskyttelsestilstand, og dets ydeevne begrænses. Rattet bliver tungere og tungere at dreje. Når servosystemet er kølet af, genoprettes servostyringen. Gentagne manøvrer under disse forhold kan til sidst beskadige systemet.

Hvis tændingskontakten drejes til positionen TILBEHØR **I** under kørsel, stoppes motoren, og al servokraft til styre- og bremsefunktionerne afbrydes, så det bliver svært at styre bilen.

Sæt ikke gearkassen i positionen **N** under kørsel, da du ellers vil miste motorbremsekraft (og accelerationskraft).

\*1: Modeller med nøglefrit adgangssystem har en **ENGINE START/STOP** knap i stedet for en tændingskontakt.



## Andre sikkerhedsforanstaltninger

Ved et kraftig sammenstød med noget neden under bilen skal du standse et sikkert sted. Kontrollér undersiden af bilen for materielle skader samt væskelækager.

## ► Sikkerhedsforanstaltninger ved kørsel

Undgå pludselig acceleration eller at give fuld gas de første 1000 km, da det kan beskadige motoren eller gearkassen.

Undgå hårde opbremsninger de første 300 km. Følg også disse anbefalinger efter udskiftning af bremseklodser.

### BEMÆRK / NOTE

Følgende kan beskadige underspoileren:

- Parkering af bilen ved en parkeringsblok
- Parallelparkering langs rabatten
- Kørsel ned mod bunden af en bakke
- Kørsel op eller ned til et andet vejniveau (f.eks. rabatten)
- Kørsel på en vej med hjulspor eller bump
- Kørsel på en vej med huller

## Trinløst variabel transmission\*

---

### ■ Krybekørsel

Motoren kører ved en højere tomgangshastighed, og krybekørselshastigheden øges. Bliv ved med at træde bremspedalen helt ned, når bilen er standset.

### ■ Kickdown-funktion

Hvis du træder hurtigt på speederen, samtidig med at du kører op ad bakke, kan gearkassen skifte til et lavere gear og uventet øge bilens hastighed. Træd forsigtigt på speederen, især når vejbelægningen er våd og ved kørsel i sving.

Modeller med trinløst variabel transmission

## Gearskift

Skift gearposition efter kørselsbehov.

### ■ Gearvælgerpositioner

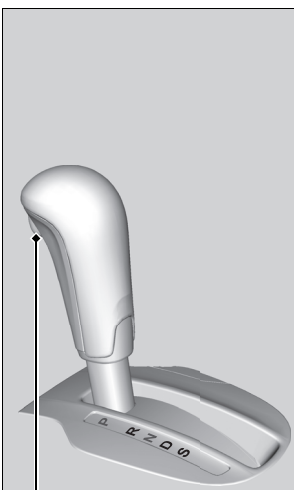

Udløserknap

<b>P</b>	<b>Parkering</b> Bruges ved parkering eller start af motoren
<b>R</b>	<b>Bak</b> Bruges ved bakning
<b>N</b>	<b>Neutral</b> Gearkassen er ikke låst
<b>D</b>	<b>Kørsel</b> Bruges: <ul style="list-style-type: none"> <li>• Til normal kørsel</li> <li>• Ved midlertidig kørsel i 7-trins manuel skiftetilstand</li> </ul>
<b>S</b>	<b>Kørsel (S)</b> Bruges: <ul style="list-style-type: none"> <li>• Til at opnå en bedre acceleration</li> <li>• Til at øge motorbremsning</li> <li>• Ved kørsel op eller ned ad bakke</li> <li>• Ved kørsel i 7-trins manuel skiftetilstand</li> </ul>

### » Gearvælgerpositioner

#### Modeller uden nøglefrit adgangssystem

Du kan ikke dreje tændingskontakten til positionen LÅST [0] og tage nøglen ud, medmindre gearvælgeren er i positionen [P].

#### Modeller med nøglefrit adgangssystem

Du kan ikke ændre strømtilstand fra tilstanden TIL til tilstanden KØRETØJ FRA (LÅST), medmindre gearvælgeren er i [P].

Selv i positionen [N] kan bilen bevæge sig en smule fremad, når motoren er kold.

Træd bremsepedalen helt ned, og træk om nødvendigt parkeringsbremsen.

Når du skifter gear ved ekstremt lave temperaturer (-30°C), kan der opstå en mindre forsinkelse, før gearpositionen vises. Bekræft altid, at gearpositionen er korrekt, før du kører.

## Betjening af gearvælger

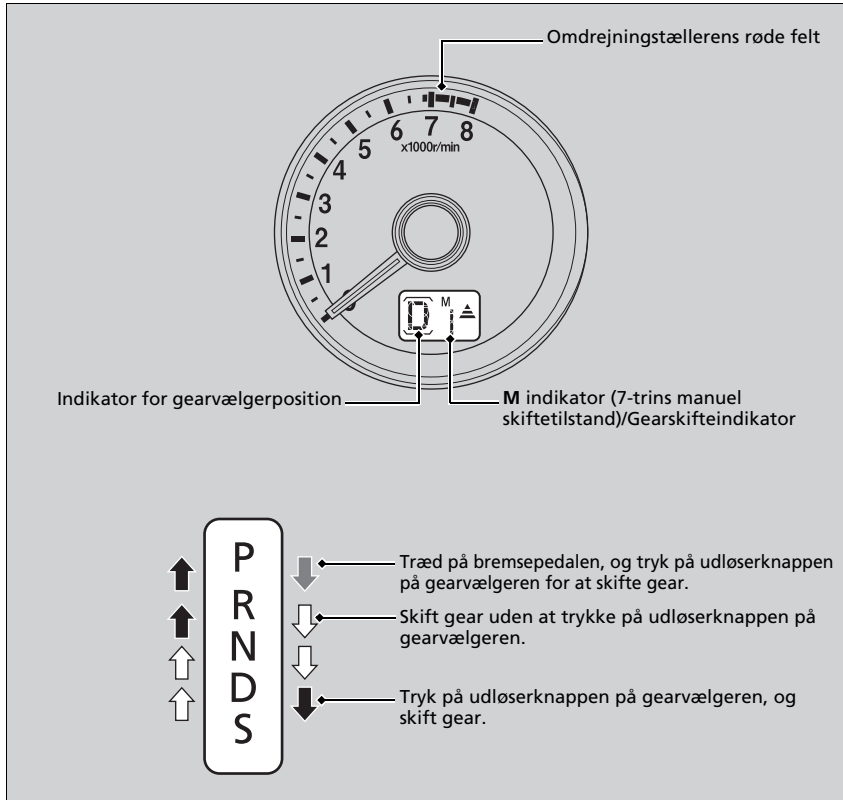

## »Betjening af gearvælger

### BEMÆRK / NOTE

Når du skifter fra positionen **D** til positionen **R** og omvendt, skal bilen holde helt stille, og du skal træde bremsepedalen i bund.

Hvis gearvælgeren betjenes, før bilen holder helt stille, kan det beskadige gearkassen.

Brug indikatoren for gearvælgerposition til at kontrollere gearvælgerens position, før du kører.

Hvis indikatoren for gearkassen blinker under kørsel (i en hvilken som helst gearposition), er der et problem med gearkassen.

Undgå pludselig acceleration, og få gearkassen eftersat af en forhandler hurtigst muligt.

Brændstofforsyningen kan blive afbrudt, hvis du hele tiden kører med en hastighed, hvor omdrejningstællerens viser bevæger sig ind i det røde område (maks. motoromdrejningstal). Hvis dette sker, vil du muligvis opleve en let rystelse.

Det er muligvis ikke muligt at betjene gearvælgeren, hvis bremsepedalen trædes ned samtidig med, at udløserknappen på gearvælgeren holdes inde. Træd først på bremsepedalen.

## ■ 7-trins manuel skiftetilstand

Brug skiftekontakterne til at skifte mellem 1. og 7. gear uden at tage hænderne af rattet. Gearkassen skifter til 7-trins manuel skiftetilstand, når du trækker i en skiftekontakt under kørsel. Denne funktion er nyttig, når motorbremsning er påkrævet.

### ■ Når gearvælgeren er i positionen **D**:

Skiftetilstanden skifter midlertidigt til 7-trins manuel skiftetilstand, og tallet vises i gearskifteindikatoren.

7-trins manuel skiftetilstand annulleres automatisk, hvis du kører med en konstant hastighed eller accelererer, og tallet i gearindikatoren slukkes.

Du kan annullere denne tilstand ved at trække i **H** skiftekontakten i nogle få sekunder.

7-trins manuel skiftetilstand er især nyttig til at reducere bilens hastighed midlertidigt, før der drejes.

### ■ Når gearvælgeren er i positionen **S**:

Skiftetilstanden skifter til i 7-trins manuel skiftetilstand. **M** indikatoren og gearet vises i gearskifteindikatoren. I takt med at kørehastigheden falder, skifter gearkassen automatisk tilsvarende ned. Når bilen holder stille, skifter den automatisk til 1. gear.

Du kan annullere denne tilstand ved at trække i **H** skiftekontakten i et par sekunder.

Hvis kørehastigheden øges, og motoromdrejningstallet når op i nærheden af omdrejningstællerens røde felt, skifter gearkassen automatisk op.

## ►► 7-trins manuel skiftetilstand

I 7-trins manuel skiftetilstand skifter gearkassen op eller ned, når en af skiftekontakterne betjenes, under følgende betingelser:

Opgearing: Motoromdrejningstallet når den laveste grænse for det højere gear.

Nedgearing: Motoromdrejningstallet når den højeste grænse for det lavere gear.

Når motoromdrejningstallet når op i nærheden af omdrejningstællerens røde felt, skifter gearkassen automatisk op.

Når motoromdrejningstallet når den laveste grænse for det valgte gear, skifter gearkassen automatisk ned.

Betjening af skiftekontakterne på glatte overflader kan få dækkene til at blokere. Hvis det skulle ske, annulleres 7-trins manuel skiftetilstand, og der skiftes tilbage til normal køretilstand.

## Betjening af 7-trins manuel skiftetilstand

Du kan kun sætte i gang i 1. gear.

Ved annullering af 7-trins manuel gearskiftetilstand flyttes gearvælgeren fra positionen **S** til positionen **D**. Når 7-trins manuel gearskiftetilstand annulleres, slukker **M** indikatoren og gearskifteindikatoren.

Du kan annullere denne tilstand ved at trække i **+** skiftekontakten i et par sekunder.

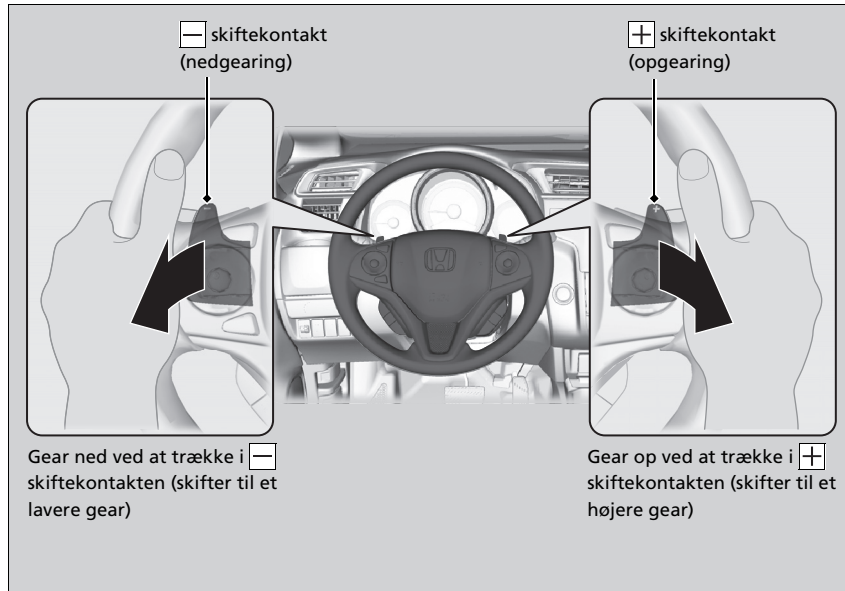

## ⌘ Betjening af 7-trins manuel skiftetilstand

Hvert tryk på en skiftekontakt svarer til ét enkelt gearskift. For at skifte gear kontinuerligt skal du slippe skiftekontakten, før du igen trækker den mod dig selv for at skifte til næste gear.

Gearskifteindikatoren blinker, når du ikke kan skifte op eller ned. Det betyder, at kørehastigheden ikke er i det tilladte skifteområde.

Sæt hastigheden en smule op for at skifte et gear op, og sæt hastigheden en smule ned for at skifte et gear ned, mens indikatoren blinker.

## Indikator for opgearing

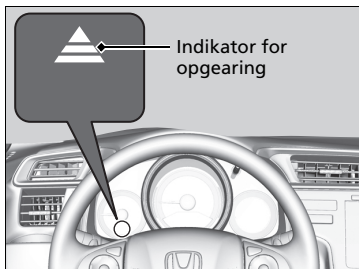

Tændes, når bilen er i 7-trins manuel skiftetilstand, for at angive, hvornår et gearskift ville være passende for at opretholde den mest brændstoføkonomiske kørestil.

Indikator for opgearing: Tændes, når det tilrådes at skifte til et højere gear.

## Indikator for opgearing

### **ADVARSEL**

Gearskifteindikatorerne er udelukkende en hjælpefunktion til at opnå en bedre brændstoføkonomi.

Følg aldrig gearskifteindikatorerne, hvis vej- og trafikforholdene ikke tillader det, eller hvis det kan distrahere dig.

Farven på miljømåleren kan skifte, hvis du ikke skifter gear, når en gearskifteindikator lyser. Dette kan give ændringer i brændstoføkonomien.

Vej- og trafikforhold kan kræve, at du skifter gear i et andet mønster end det, der vises.

Modeller med manuel gearkasse

## Gearskift

### Betjening af gearvælger

Træd koblingspedalen i bund for at betjene gearvælgeren og skifte gear, og slip langsomt pedalen.

Træd på koblingspedalen, og vent et par sekunder, før du skifter til positionen **R**, eller skift til et fremadgående gear et kort øjeblik. Dette standser tandhjulene, så de ikke skærer mod hinanden.

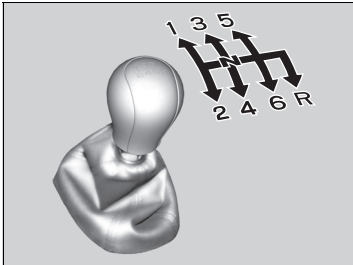

Lad ikke foden hvile på koblingspedalen, når du ikke skal skifte gear. Dette kan slide koblingen ned for tidligt.

### ⌘ Gearskift

#### BEMÆRK / NOTE

Skift ikke til positionen **R**, før bilen holder helt stille. Hvis der skiftes til positionen **R**, før bilen holder helt stille, kan det beskadige gearkassen.

#### BEMÆRK / NOTE

Inden du skifter et gear ned, skal du sikre dig, at omdrejningstællerens viser ikke bevæger sig ind i det røde område. Skulle det ske, kan det beskadige motoren alvorligt.

Der er en metaldele på gearvælgeren. Hvis du efterlader bilen ude i solen i længere tid på en varm dag, skal du være forsigtig, før du griber fat i gearvælgeren. Varmen kan have gjort gearvælgeren meget varm. Hvis udetemperaturen er lav, kan gearvælgeren føles kold.

Hvis du overstiger den maksimale hastighedsgrænse for det gear, du kører i, vil viseren bevæge sig ind i omdrejningstællerens røde område. Hvis dette sker, vil du muligvis opleve en let rystelse.



## Indikatorer for opgearing/nedgearing

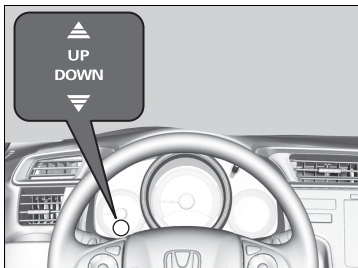

Tændes for at vise, hvornår et gearskift ville være passende for at opretholde den mest brændstoføkonomiske kørestil.

Indikator for opgearing: Tændes, når det tilrådes at skifte til et højere gear.

Indikator for nedgearing: Tændes, når det tilrådes at skifte til et lavere gear.

## Indikatorer for opgearing/nedgearing

### ⚠ ADVARSEL

Gearskifteindikatorerne er udelukkende en hjælpefunktion til at opnå en bedre brændstoføkonomi.

Følg aldrig gearskifteindikatorerne, hvis vej- og trafikforholdene ikke tillader det, eller hvis det kan distrahere dig.

Denne indikator vil ikke fortælle dig, hvornår du skal skifte et gear ned for at øge motorbremsning. Det er op til dig at skifte et gear ned for at øge motorbremsning ved kørsel ned ad bakke.

Skift altid et gear ned ved det korrekte motoromdrejningstal.

Indikatoren for nedgearing tændes ikke ved nedgearing fra **2** til **1**.

Farven på miljømåleren kan skifte, hvis du ikke skifter gear, når en gearskifteindikator lyser. Dette kan give ændringer i brændstoføkonomien.

Vej- og trafikforhold kan kræve, at du skifter gear i et andet mønster end det, der vises.

## ■ Låsefunktion for baggear

Den manuelle gearkasse har en låsefunktion, der hindrer utilsigtet skift til **R** fra et fremadgående gear, mens bilen kører med en vis hastighed.

Hvis du ikke kan skifte gear til **R**, når bilen holder stille, skal du benytte følgende fremgangsmåde:

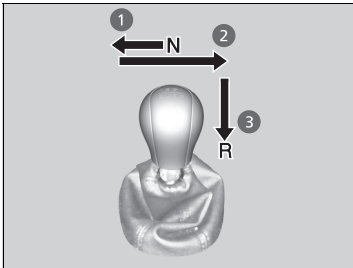

1. Træd på koblingspedalen, flyt gearvælgeren helt til venstre, og skift til **R**.
2. Hvis du stadigvæk ikke kan skifte til **R**, skal du trække parkeringsbremsen og dreje tændingskontakten til positionen TILBEHØR **I** eller LÅST **O**\*1.
3. Træd på koblingspedalen, og skift til **R**.
4. Bliv ved med at træde på koblingspedalen, og start motoren.

Få bilen efterset af en forhandler, hvis du bliver nødt til at gentage denne procedure.

\*1: Modeller med nøglefrit adgangssystem har en **ENGINE START/STOP** knap i stedet for en tændingskontakt.

Modeller med trinløst variabel transmission

## Automatisk tomgangsstop

For at bidrage til den bedst mulige brændstoføkonomi standser motoren automatisk, når bilen standses, afhængigt af udeklimaet og bilens driftsforhold. Indikatoren (grøn) tændes.

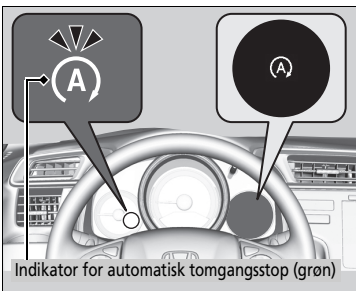

Motoren genstarter, når bilen skal til at køre igen eller afhængig af bilens eller de miljømæssige forhold, og indikatoren (grøn) slukkes.

► **Motoren starter automatisk igen i følgende tilfælde:** S. 414

Hvis døren i førersiden åbnes, mens indikatoren (grøn) er tændt, lyder der et advarselssignal, som indikerer, at automatisk tomgangsstop er aktiveret.

En meddelelse knyttet til automatisk tomgangsstop vises på multiinformationsdisplayet.

- **Indikatorer** S. 102, 103
- **Advarsler og informationsmeddelelser på multiinformationsdisplayet** S. 111
- **Funktioner, der kan tilpasses** S. 131

### ►► Automatisk tomgangsstop

12 V batteriet, som er monteret i bilen, er udviklet specielt til en model med automatisk tomgangsstop. Brug af et andet batteri end den angivne type kan forkorte batteriets levetid og forhindre funktionen automatisk tomgangsstop i at blive aktiveret. Hvis batteriet skal udskiftes, skal du sørge for at vælge den angivne type. Bed en forhandler om yderligere oplysninger.

► **Specifikationer** S. 590

## Automatisk tomgangsstopssystem TIL/FRA

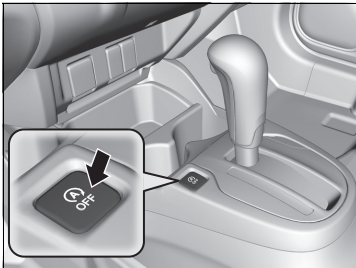

Tryk på denne knap for at deaktivere automatisk tomgangsstop. Det automatiske tomgangsstopssystem deaktiveres.

- Automatisk tomgangsstop deaktiveres, og indikatoren (gul) tændes.

Det automatiske tomgangsstopssystem aktiveres, hver gang du starter motoren, også selv om du deaktiverede systemet, sidste gang du kørte i bilen.

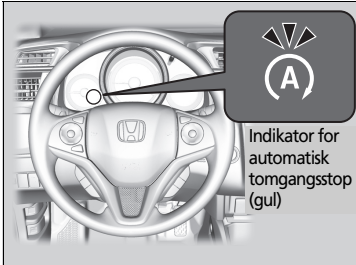

## Automatisk tomgangsstopssystem TIL/FRA

Et tryk på afbryderknappen til automatisk tomgangsstop genstarter motoren fra automatisk tomgangsstop.

## ■ Automatisk tomgangsstop aktiveres i følgende tilfælde:

Bilen standses med gearkassen i  og bremspedalen trådt ned.

## ■ Automatisk tomgangsstop aktiveres ikke i følgende tilfælde:

- Førerens sikkerhedssele er ikke spændt.
- Kølevæsketemperaturen er lav eller høj.
- Transmissionsvæsketemperaturen er lav eller høj.
- Bilen standses igen, før hastigheden når 5 km/t, når motoren er startet.
- Bilen standses på en stejl skråning.
- Gearkassen er i en anden position end .
- Motoren startes, mens motorhjælmen er åben.
  - Sluk motoren. Luk motorhjælmen, inden motoren startes igen, for at aktivere automatisk tomgangsstop.
- Der trykkes på afbryderknappen til automatisk tomgangsstop.
- Batteriniveauet er lavt.
- Batteriets interne temperatur er 5°C eller mindre.

### Modeller med kondensatorenhed

- Kondensatorenhedens tilstand er ikke god.
  - Kondensatorenheden anvendes, for at kondenseren kan lade eller aflade på kort tid.

### Modeller med klimaanlæg

- Klimaanlægget er i brug, og udetemperaturen er under -20°C eller over 40°C.
- Klimaanlægget er i brug, og temperaturen er indstillet til **Hi** eller **Lo**.
-  er aktiveret (indikator lyser).

### Modeller med varme- og kølesystem

- Ventilatoren er tændt, og tilstandsknappen er indstillet til .

## ►► Automatisk tomgangsstop aktiveres i følgende tilfælde:

Åbn ikke motorhjælmen, mens automatisk tomgangsstop er aktiveret.

Hvis motorhjælmen åbnes, genstartes motoren ikke automatisk.

I dette tilfælde skal du genstarte motoren med tændingskontakten eller **ENGINE START/STOP** knappen.

► **Start af motoren** S. 392, 395

### Modeller med nøglefrit adgangssystem

Hvis du trykker på **ENGINE START/STOP** knappen, skifter strømtilstanden til TILBEHØR, selv når automatisk tomgangsstop er aktiveret. I tilstanden TILBEHØR genstarter motoren ikke længere automatisk. Følg standardproceduren for at starte motoren.

► **Start af motoren** S. 395

### Modeller uden nøglefrit adgangssystem

Selv om du drejer tændingskontakten til positionen START , når automatisk tomgangsstop er aktiveret, starter motoren ikke.

■ **Automatisk tomgangsstop aktiveres muligvis ikke i følgende tilfælde:**

- Rattet betjenes.
- Bilen befinder sig højt over havets overflade.
- Bilen stoppes af en pludselig opbremsning.
- Bilens hastighed sættes gentagne gange op og ned ved lav hastighed.

**Modeller med klimaanlæg**

- Klimaanlægget er aktiveret, og der er en markant forskel på den indstillede temperatur og den faktiske temperatur i kabinen.
- Luftfugtigheden i kabinen er høj.
- Blæserhastigheden er høj.

## ■ Motoren starter automatisk igen i følgende tilfælde:

Bremsepedalen slippes.

### ■ Motoren genstarter, selv hvis bremsepedalen trædes ned, når:

- Der trykkes på afbryderknappen til automatisk tomgangsstop.
- Rattet betjenes.
- Gearkassen sættes i positionen **R** eller positionen **S** eller tages ud af positionen **N** og sættes i positionen **D**.
- Trykket på bremsepedalen reduceres, og bilen begynder at bevæge sig ved stilstand på en skråning.
- Bremsepedalen slippes og nedtrædes skiftevis en smule gentagne gange under en standsning.
- Batteriniveaet falder.
- Speederen trædes ned.
- Førerens sikkerhedssele spændes op.

### ■ Modeller med klimaanlæg

-  er aktiveret (indikatoren lyser).
- Klimaanlægget er aktiveret, og forskellen mellem den indstillede temperatur og den faktiske temperatur i kabinen bliver markant.
- Klimaanlægget bruges til at affugte kabinen.

### ■ Modeller med varme- og kølesystem

- Ventilatoren er tændt, og tilstandsknappen er indstillet til .

## ■ Bremseassistentens funktion

Holder kortvarigt bremserne aktiveret, efter at du har sluppet bremsepedalen, for at genstarte motoren. Dette kan forhindre bilen i at bevæge sig uventet, mens du holder på en skråning.

## ►► Motoren starter automatisk igen i følgende tilfælde:

Hvis du bruger et elektronisk apparat under automatisk tomgangsstop, slukkes det måske midlertidigt, når motoren startes igen.

Modeller med manuel gearkasse

## Automatisk tomgangsstop

For at bidrage til den bedst mulige brændstofføkonomi standser motoren automatisk, når bilen standses, afhængigt af udeklimaet og bilens driftsforhold. Indikatoren (grøn) tændes.

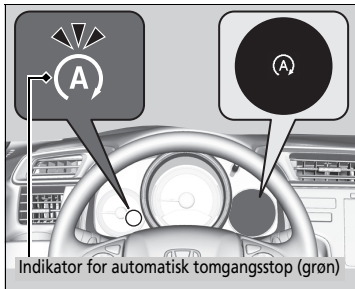

Motoren genstarter, når bilen skal til at køre igen eller afhængig af bilens eller de miljømæssige forhold, og indikatoren (grøn) slukkes.

➤ **Motoren starter automatisk igen i følgende tilfælde:** S. 414

Hvis døren i førersiden åbnes, mens indikatoren (grøn) er tændt, lyder der et advarselssignal, som indikerer, at automatisk tomgangsstop er aktiveret.

En meddelelse knyttet til automatisk tomgangsstop vises på multiinformationsdisplayet.

➤ **Indikatorer** S. 102, 103

➤ **Advarsler og informationsmeddelelser på multiinformationsdisplayet** S. 111

➤ **Funktioner, der kan tilpasses** S. 131

### Automatisk tomgangsstop

12 V batteriet, som er monteret i bilen, er udviklet specielt til en model med automatisk tomgangsstop. Brug af et andet batteri end den angivne type kan forkorte batteriets levetid og forhindre funktionen automatisk tomgangsstop i at blive aktiveret. Hvis batteriet skal udskiftes, skal du sørge for at vælge den angivne type. Bed en forhandler om yderligere oplysninger.

➤ **Specifikationer** S. 590



## Automatisk tomgangsstopssystem TIL/FRA

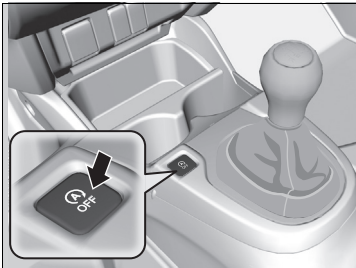

Tryk på denne knap for at deaktivere automatisk tomgangsstop. Det automatiske tomgangsstopssystem deaktiveres.

- Automatisk tomgangsstop deaktiveres, og indikatoren (gul) tændes.

Det automatiske tomgangsstopssystem aktiveres, hver gang du starter motoren, også selv om du deaktiverede systemet, sidste gang du kørte i bilen.

## Automatisk tomgangsstopssystem TIL/FRA

Et tryk på afbryderknappen til automatisk tomgangsstop genstarter motoren, når automatisk tomgangsstop er aktiveret.

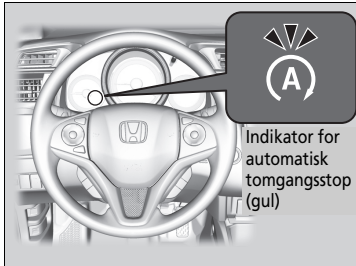

### ■ Automatisk tomgangsstop aktiveres i følgende tilfælde:

Hvis bilen efter at have kørt fremad standses med bremsen, koblingspedalen trædes helt ned, gearvælgeren sættes i positionen **N**, og koblingspedalen derefter slippes.

► For at genstarte motoren automatisk skal du holde gearvælgeren i position **N**.

### ■ Automatisk tomgangsstop aktiveres ikke i følgende tilfælde:

- Førerens sikkerhedssele er ikke spændt.
- Kølevæsketemperaturen er lav eller høj.
- Bilen standses igen, før hastigheden når 3 km/t, når motoren er startet.
- Gearvælgeren er i alle andre positioner end **N**.
- Motoren startes, mens motorhjelman er åben.
  - Sluk motoren. Luk motorhjelman, inden motoren startes igen, for at aktivere automatisk tomgangsstop.
- Der trykkes på afbryderknappen til automatisk tomgangsstop.
- Batteriniveauet er lavt.
- Batteriets interne temperatur er 5°C eller mindre.

#### Modeller med klimaanlæg

- Klimaanlægget er i brug, og udetemperaturen er under -20°C eller over 40°C.
- Klimaanlægget er i brug, og temperaturen er indstillet til **Hi** eller **Lo**.
-  er aktiveret (indikator lyser).

#### Modeller med varme- og kølesystem

- Ventilatoren er tændt, og tilstandsknappen er indstillet til .

### ►► Automatisk tomgangsstop aktiveres i følgende tilfælde:

Åbn ikke motorhjelman, mens automatisk tomgangsstop er aktiveret.  
Hvis motorhjelman åbnes, genstartes motoren ikke automatisk.

I dette tilfælde skal du genstarte motoren med tændingskontakten eller **ENGINE START/STOP** knappen.

► **Start af motoren** S. 392, 395

#### Modeller med nøglefrit adgangssystem

Hvis du trykker på **ENGINE START/STOP** knappen, skifter strømtilstanden til FRA, selv når automatisk tomgangsstop er aktiveret. Motoren genstarter ikke længere automatisk. Følg standardproceduren for at starte motoren.

► **Start af motoren** S. 395

#### Modeller uden nøglefrit adgangssystem

Selv om du drejer tændingskontakten til positionen START **III**, når automatisk tomgangsstop er aktiveret, starter motoren ikke.

■ **Automatisk tomgangsstop aktiveres muligvis ikke i følgende tilfælde:**

- Rattet betjenes.
- Bilen befinder sig højt over havets overflade.

**Modeller med klimaanlæg**

- Klimaanlægget er aktiveret, og der er en markant forskel på den indstillede temperatur og den faktiske temperatur i kabinen.
- Luftfugtigheden i kabinen er høj.
- Blæserhastigheden er høj.

**Motoren starter automatisk igen i følgende tilfælde:**

Hvis koblingspedalen trædes ned.

■ **Når gearkassen sættes i positionen **[N]**, genstarter motoren automatisk, også selv om koblingspedalen ikke trædes ned, i følgende tilfælde:**

- Der trykkes på afbryderknappen til automatisk tomgangsstop.
- Trykket på bremsepedalen reduceres, og bilen begynder at bevæge sig ved stilstand på en skråning.
- Bremsepedalen slippes og nedtrædes skiftevis en smule gentagne gange under en standsning.
- Batteriniveaet falder.
- Rattet betjenes.

⌘ **Motoren starter automatisk igen i følgende tilfælde:**

Motoren genstarter ikke automatisk, når der er et problem med systemet. Følg den normale fremgangsmåde for at starte motoren.

⌘ **Start af motoren** S. 392, 395

Hvis du bruger et elektronisk apparat under automatisk tomgangsstop, slukkes det måske midlertidigt, når motoren startes igen.

Under automatisk tomgangsstop genstartes motoren ikke automatisk, hvis:

- Førerens sikkerhedssele spændes op.

For at holde automatisk tomgangsstop aktiveret skal sikkerhedsselen spændes med det samme.

- Gearkassen sættes i en anden position end **[N]**. Sæt gearkassen i positionen **[N]**.

⌘ **Advarsler og informationsmeddelelser på multiinformationsdisplayet** S. 114

Når systemet holder op med at fungere, skal du følge den normale fremgangsmåde for at starte motoren.

⌘ **Start af motoren** S. 392, 395

## ■ Når indikatoren (grøn) blinker i automatisk tomgangsstop

Træd koblingspedalen helt ned.

- Motoren starter automatisk igen.

## ☒ Når indikatoren (grøn) blinker i automatisk tomgangsstop

Indikatoren begynder at blinke hurtigt under følgende forhold:

### Modeller med klimaanlæg

-  berøres (afdugning af forrude).
- Klimaanlægget er aktiveret, og der dannes fugt i kabinen.
- Når klimaanlægget ikke er aktiveret, og forskellen mellem den indstillede temperatur og den faktiske temperatur i kabinen bliver markant.

### Modeller med varme- og kølesystem

-  er aktiveret, og blæseren kører.

## Fartpilot

Den giver dig mulighed for at opretholde en konstant hastighed, uden at du behøver at have foden på speederen. Brug fartpiloten på motorvej eller åbne vejrstrækninger, hvor du kan køre med en konstant hastighed, og hvor du ikke behøver at sætte hastigheden op og ned hele tiden.

### Hvornår systemet skal benyttes

■ Hastighed for fartpilot: Ønsket hastighed i området fra ca. 30 km/t til ca. 200 km/t

### Modeller med trinløst variabel transmission

■ Skiftepositioner for fartpilot:

I **D** eller **S**

Sørg for at holde tilstrækkelig afstand til forankørende køretøjer.

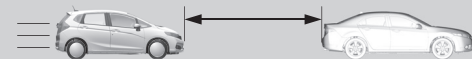

### Hvordan systemet skal benyttes



Indikatoren er tændt i den øverste del af multiinformationsdisplayet. Fartpiloten er klar til brug.

■ Tryk på **MAIN** knappen på rattet.

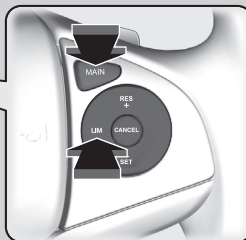

Hvis en anden indikator tændes, skal du trykke på **LIM** knappen for at skifte til fartpiloten.

### ⚠ Fartpilot

## ⚠ ADVARSEL

Forkert brug af fartpiloten kan medføre trafikulykker.

Brug kun fartpiloten ved kørsel på åbne motorveje i godt vejr.

Det er muligvis ikke muligt at opretholde en konstant hastighed ved kørsel op og ned ad bakke.

Når fartpiloten ikke bruges:

Slå fartpiloten fra ved at trykke på **MAIN** knappen.

### Modeller med manuel gearkasse

Prøv at skifte et gear ned, hvis motoromdrejningstallet falder. Du kan opretholde den indstillede hastighed, hvis du skifter gear inden for fem sekunder.

Hvis strømtilstanden indstilles til **TILBEHØR** eller **KØRETØJ FRA (LÅST)**, deaktiveres fartpiloten automatisk.

Du kan ikke bruge fartpiloten og den justerbare fartbegrænser samtidig.

## Indstilling af hastighed

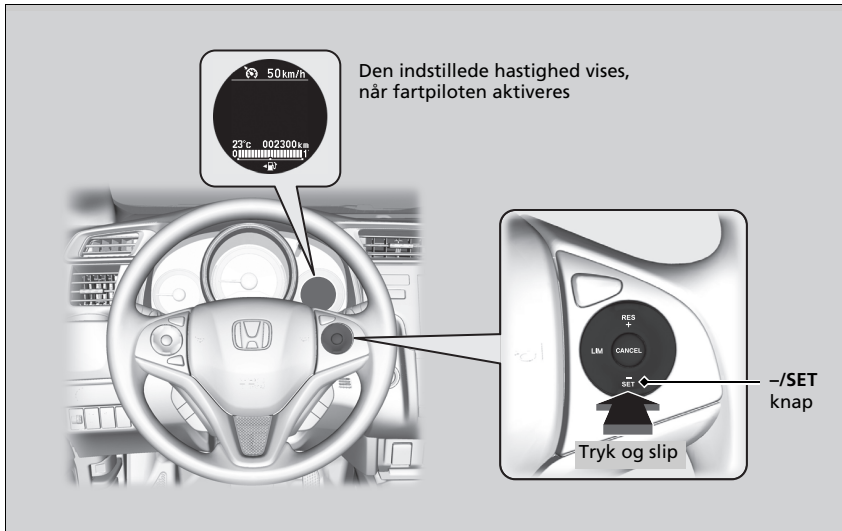

Tag foden af pedalen, og tryk på **-/SET** knappen, når du når den ønskede hastighed.

Så snart du slipper **-/SET** knappen, indlæses den indstillede hastighed, og fartpiloten aktiveres. Den indstillede hastighed vises.

## ■ Indstil hastighed

Øg eller reducer hastigheden med **RES/+** eller **-/SET** knapperne på rattet.

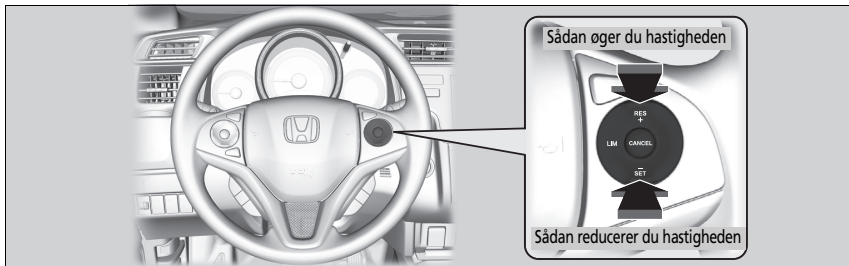

- Hver gang du trykker på knappen, hhv. øges eller reduceres bilens hastighed med ca. 1 km/t.
- Hvis du holder knappen nede, hhv. øges eller reduceres bilens hastighed med ca. 10 km/t.

## ■ Sådan annullerer du dit valg

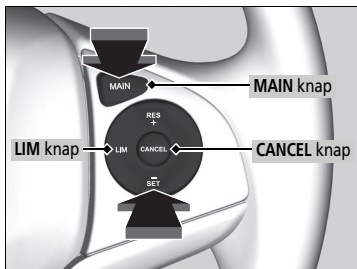

For at slå fartpiloten fra skal du gøre et af følgende:

- Tryk på **CANCEL** knappen.
- Tryk på **MAIN** knappen.
- Tryk på **LIM** knappen.
- Træd på bremspedalen.

### Modeller med manuel gearkasse

- Træd på koblingspedalen i fem sekunder eller længere.

Indikatoren for fartpiloten og visningen af indstillet hastighed slukker.

## ☒ Indstil hastighed

Du kan indstille hastigheden med **-/SET** knappen på rattet, når hastigheden tilpasses med speederen og bremspedalen.

## ☒ Sådan annullerer du dit valg

Sådan går du tilbage til den tidligere indstillet hastighed: Når fartpiloten er blevet annulleret, kan du stadig vende tilbage til den tidligere indstillede hastighed ved at trykke på **RES/+** knappen, samtidig med at du kører mindst 30 km/t eller derover.

Du kan ikke indstille en hastighed eller vende tilbage til en tidligere indstillet hastighed i følgende situationer:

- Når du kører under 30 km/t
- Når **MAIN** knappen er slukket

Ved hastigheder på 25 km/t eller derunder afbrydes fartpiloten automatisk.

## Justerbar fartbegrænser

Med dette system kan du indstille en maksimal hastighed, der ikke kan overstiges, selv om du træder på speederen.

Bilens hastighedsgrænse kan indstilles fra ca. 30 km/t til ca. 250 km/t.

### Hvordan systemet skal benyttes

**Indikatoren lyser på instrumentpanelet.**  
Den justerbare fartbegrænser er klar til brug.

■ Tryk på **MAIN** knappen på rattet.

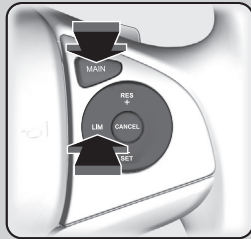

Hvis en anden indikator tændes, skal du trykke på **LIM** knappen for at skifte til den justerbare fartbegrænser.



### Justerbar fartbegrænser

## ⚠ ADVARSEL

Den justerbare fartbegrænser har visse begrænsninger. Det er altid dit eget ansvar for at justere kørehastigheden for at overholde den faktiske hastighedsgrænse samt betjene bilen sikkert.

## ⚠ ADVARSEL

Du må ikke træde på speederen mere end nødvendigt. Sørg for, at speederpositionen er korrekt i forhold til kørehastigheden.

Den justerbare fartbegrænser kan muligvis ikke overholde hastighedsgrænserne ned ad bakke. Hvis det sker, skal du tage farten af ved at træde på bremsen.

Når den justerbare fartbegrænser ikke benyttes: Den justerbare fartbegrænser slås fra ved at trykke på **MAIN** knappen.

Du kan ikke bruge den justerbare fartbegrænser og fartpiloten eller den intelligente fartbegrænser\* samtidig.

### Modeller med manuel gearkasse

Prøv at skifte et gear ned, hvis motoromdrejningstallet falder.

\* Ikke tilgængelig på alle modeller



## ■ Sådan indstilles hastighedsgrænsen

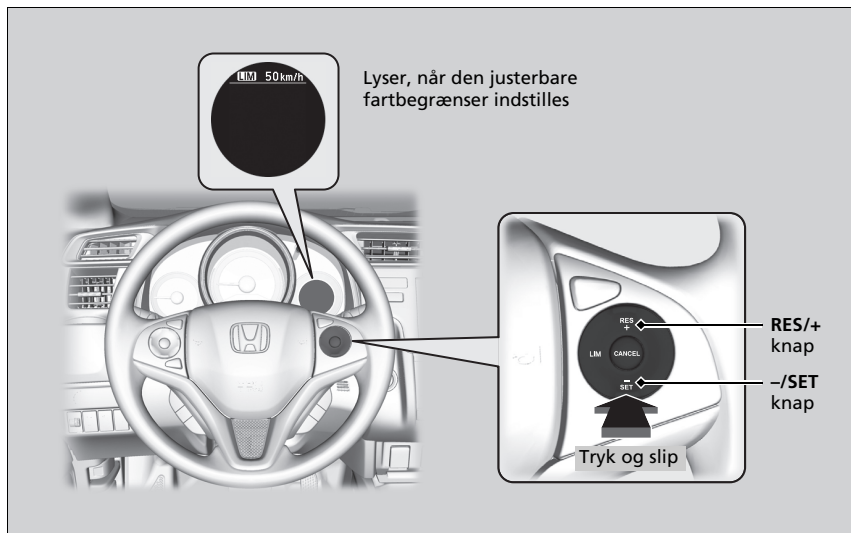

- Tag foden af pedalen, og tryk på **-/SET** knappen, når du når den ønskede hastighed. Så snart du slipper **-/SET** knappen, indlæses hastighedsgrænsen, og den justerbare fartbegrænser indstilles. Hastighedsgrænsen vises.
- Du kan indstille den tidligere indstillede hastighedsgrænse ved at trykke på **RES/+** knappen.

## ▣ Sådan indstilles hastighedsgrænsen

Hvis du indstiller hastighedsgrænsen, mens du kører langsommere end 30 km/t, indstilles hastighedsgrænsen til 30 km/t.

Der høres en biplyd, og den viste hastighedsgrænse blinker, hvis bilens hastighed overskrider grænsen med 3 km/t eller mere på en stejl bakke.

Den justerbare fartbegrænser indstilles til den aktuelle hastighed, hvis den er højere end den tidligere indstillede hastighedsgrænse, når du trykker på **RES/+** knappen.

## ■ Sådan regulerer du hastighedsgrænsen

Sæt hastighedsgrænsen op eller ned med **RES/+** eller **-/SET** knapperne på rattet.

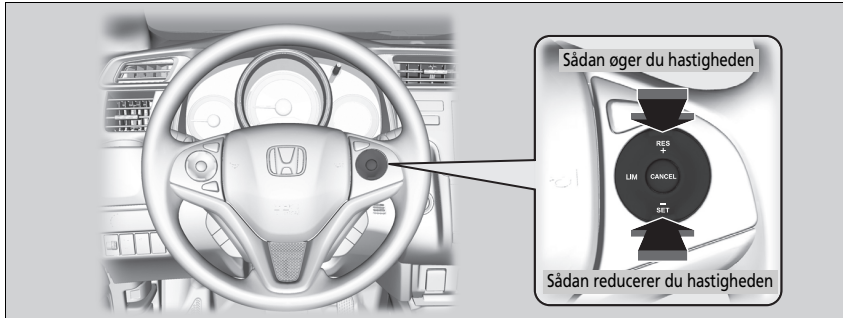

- Hver gang du trykker på knappen, øges eller sænkes hastighedsgrænsen med ca. 1 km/t.
- Hvis du holder knappen inde, øges eller reduceres hastighedsgrænsen med 10 km/t hvert halve sekund, indtil systemets grænse er nået.
- Bilen vil muligvis accelerere eller decelerere, indtil den indstillede hastighed er nået.

## ■ Kortvarig overskridelse af hastighedsgrænsen

Hastighedsgrænsen kan overskrides ved at træde speederen i bund.

- Den viste hastighedsgrænse blinker.  
Der høres en biplyd, når hastighedsgrænsen overskrides.

## ☒ Kortvarig overskridelse af hastighedsgrænsen

Der høres en biplyd, når bilens hastighed overstiger den indstillede hastighedsgrænse, og speederen trædes i bund.

Den justerbare fartbegrænser genoptager sin funktion, når bilens hastighed igen er under den indstillede hastighedsgrænse.

## ■ Sådan annullerer du dit valg

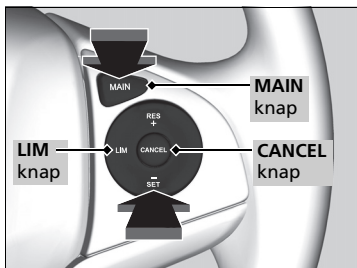

For at slå den justerbare fartbegrænser fra skal du gøre et af følgende:

- Tryk på **CANCEL** knappen.
- Tryk på **MAIN** knappen.
- Tryk på **LIM** knappen.

## ► Sådan annullerer du dit valg

Den justerbare fartbegrænser skifter til fartpiloten, hvis du trykker på **LIM** knappen.

### Modeller med intelligent fartbegrænser

Den justerbare fartbegrænser skifter til den intelligente fartbegrænser, hvis du trykker på **LIM** knappen.

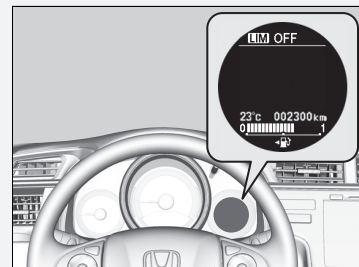

Hvis der opstår en fejl i systemet under brug af den justerbare fartbegrænser, høres der en bipløyd, og **OFF** vises. Den justerbare fartbegrænser slås fra.

Modeller med system til registrering af trafikskilte

## Intelligent fartbegrænser

Indstiller automatisk den hastighedsgrænse, som registreres af systemet til registrering af trafikskilte. Desuden kan hastighedsgrænsen ikke overskrides, selv om du træder på speederen. Hvis du træder speederen i bund, kan hastighedsgrænsen dog godt overskrides.

📌 **System til registrering af trafikskilte\*** S. 442

📌 Intelligent fartbegrænser

### ⚠ ADVARSEL

Den intelligente fartbegrænser har visse begrænsninger.

Den intelligente fartbegrænser kan indstille sig selv til en højere eller lavere hastighed end den aktuelle hastighedsgrænse eller vil muligvis ikke fungere, hvis systemet til registrering af trafikskilte ikke fungerer korrekt, eller der ikke er nogen skilte for hastighedsbegrænsning. Det er altid dit eget ansvar at justere hastigheden for at overholde den faktiske hastighedsgrænse og for at betjene bilen sikkert.

Så længe speederen trædes ned, vil bilen blive ved med at accelerere, indtil den når den hastighed, som registreres af systemet til genkendelse af trafikskilte.

\* Ikke tilgængelig på alle modeller

Hvordan systemet skal benyttes

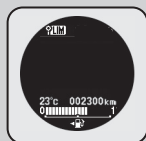

**Indikatoren lyser på instrumentpanelet.**  
Den intelligente fartbegrænser er klar til brug.

■ Tryk på **MAIN** knappen på rattet.

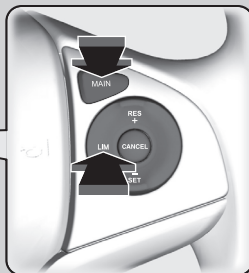

Hvis en anden indikator tændes, skal du trykke på **LIM** knappen for at skifte til den intelligente fartbegrænser.

► Intelligent fartbegrænser

Systemet er udviklet til at registrere trafikskilte, der overholder standarderne i Wien-konventionen. Det er ikke sikkert, at alle trafikskilte registreres, men ingen trafikskilte, der står i vejkanterne, må ignoreres. Systemet fungerer ikke på de angivne trafikskilte i alle de lande, du rejser i, eller i alle situationer.

📖 **System til registrering af trafikskilte**\* S. 442

Hvis den intelligente fartbegrænser er indstillet til den forkerte hastighedsgrænse, kan du prøve at gøre et af følgende:

Sådan annullerer du dit valg

- Tryk på **CANCEL** knappen.
- Tryk på **MAIN** knappen.
- Tryk på **LIM** knappen.

Sådan overskrider du hastighedsgrænsen midlertidigt

- Træd speederen helt i bund.

Den intelligente fartbegrænser kan muligvis ikke overholde den indstillede hastighedsgrænse ned ad bakke. Hvis det sker, skal du tage farten af ved at træde på bremsen.

Når du ikke bruger den intelligente fartbegrænser, skal du deaktivere den ved at trykke på **MAIN** knappen.

Du kan ikke bruge den intelligente fartbegrænser og fartpiloten eller den justerbare fartbegrænser samtidig.

## Sådan indstilles hastighedsgrænsen

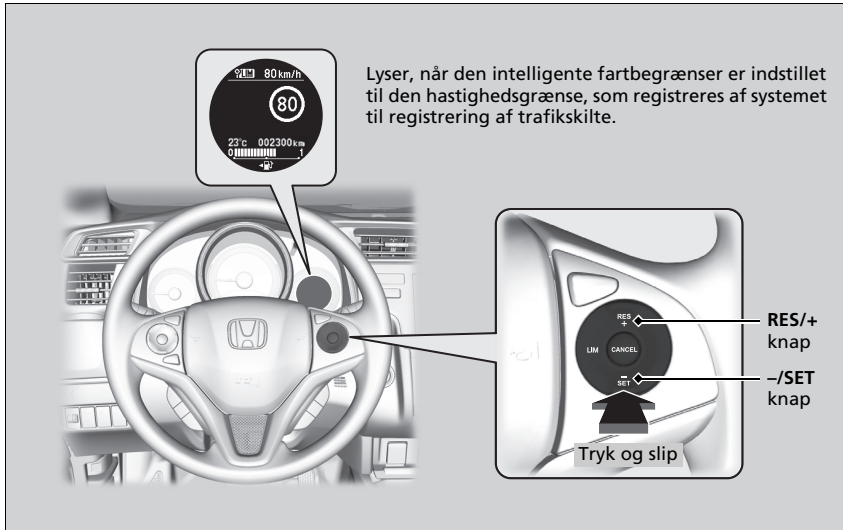

- I det øjeblik du slipper **-/SET** knappen eller **RES/+** knappen, indstilles den intelligente fartbegrænser til den hastighedsgrænse, som registreres af systemet til registrering af trafikskilte. Hastighedsgrænsen vises.

## ► Intelligent fartbegrænser

### Modeller med manuel gearkasse

Prøv at skifte et gear ned, hvis motoromdrejningstallet falder.

Brug ikke den intelligente fartbegrænser på steder med en anden måleenhed end den, der benyttes af den intelligente fartbegrænser.

### Højrestyret model

Skift visningen af den indstillede kørehastighed til samme måleenhed, som benyttes dér, hvor du kører.

► **Funktioner, der kan tilpasses** S. 131

## ► Sådan indstilles hastighedsgrænsen

Hvis du indstiller den intelligente fartbegrænser, når hastighedsgrænsen, som registreres af systemet til registrering af trafikskilte, er mindre end 30 km/t, vil hastighedsbegrænsningsfunktionen og advarselsfunktionen muligvis blive sat på pause.

Hvis kørehastigheden er højere end den hastighedsgrænse, som registreres af systemet til registrering af trafikskilte, decelererer bilen langsomt til hastighedsgrænsen eller derunder. Om nødvendigt skal du tage farten af ved at træde på bremsepedalen.

Der høres en biplyd, og den viste hastighedsgrænse blinker, hvis kørehastigheden overskrider grænsen med 3 km/t eller mere.

■ **Når systemet til registrering af trafikskilte registrerer skiltet for den nye hastighedsbegrænsning**

Den intelligente fartbegrænser indstilles til den nye hastighedsgrænse, som registreres af systemet til registrering af trafikskilte.

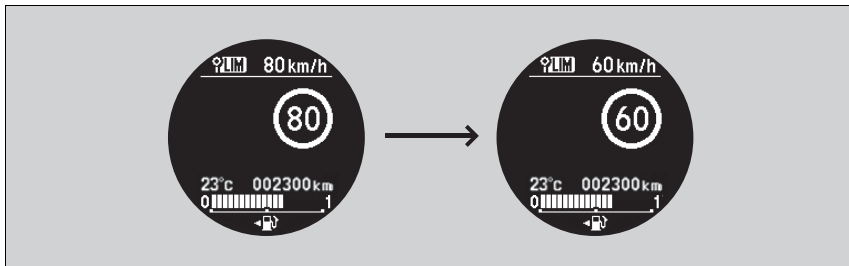

■ **Hastighedsbegrænsningsfunktionen og advarselsfunktionen vil muligvis blive sat på pause, hvis der ikke er noget skilt for hastighedsbegrænsning på skærmen for systemet til registrering af trafikskilte, når:**

- Punktet, hvor den pågældende hastighedsbegrænsning ikke længere gælder, eller andre angivne grænser registreres.
- Bilen kører ind på/forlader en motorvej.
- Du aktiverer afviserblinking for at skifte køreretning i et vejkryds.

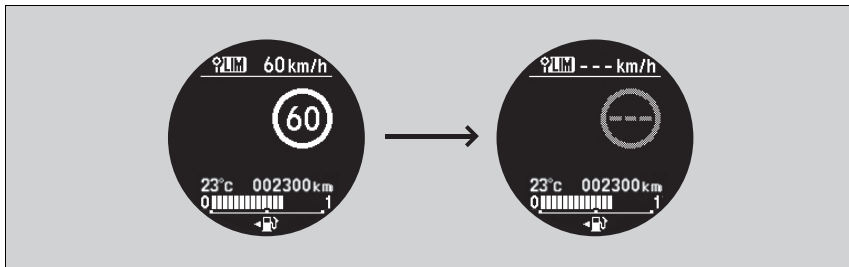

☒ **Sådan indstilles hastighedsgrænsen**

Den intelligente fartbegrænser vil muligvis også blive sat på pause, hvis systemet til registrering af trafikskilte kun registrerer ekstra skilte for den samme hastighedsbegrænsning.

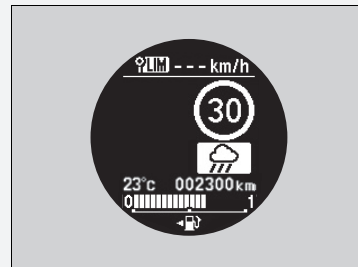

■ Hvis systemet til registrering af trafikskilte registrerer skiltet for hastighedsbegrænsning, mens den intelligente fartbegrænser er sat på pause

Hastighedsbegrænsningsfunktionen og advarselsfunktionen genaktiveres automatisk.

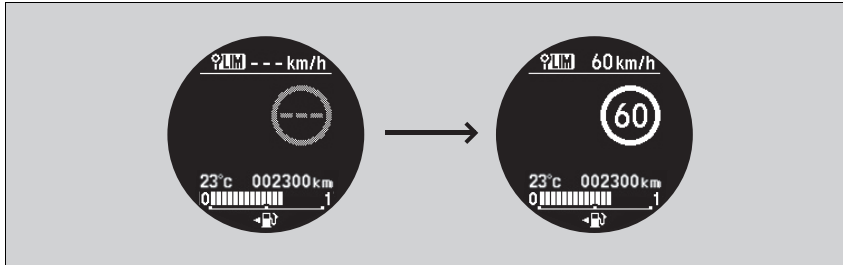

■ Hvis systemet til registrering af trafikskilte ikke registrerer skiltet for hastighedsbegrænsning i et stykke tid, mens den intelligente fartbegrænser er aktiveret

Under kørsel vil systemet til registrering af trafikskilte muligvis ikke vise nogen hastighedsgrænse, hvis systemet ikke registrerer noget skilt for hastighedsbegrænsning. Den intelligente fartbegrænser fungerer dog fortsat.

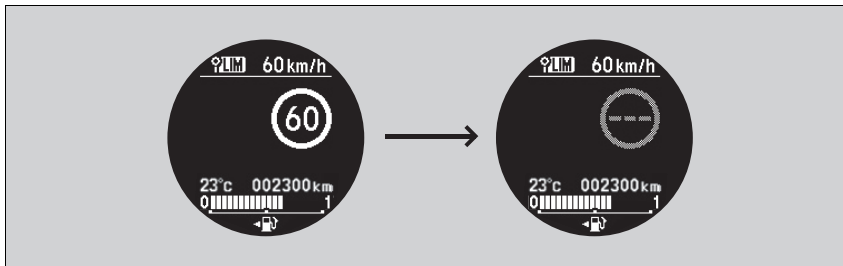



## ■ Sådan regulerer du hastighedsgrænsen

Sæt hastighedsgrænsen op eller ned med **RES/+** eller **-/SET** knapperne på rattet.

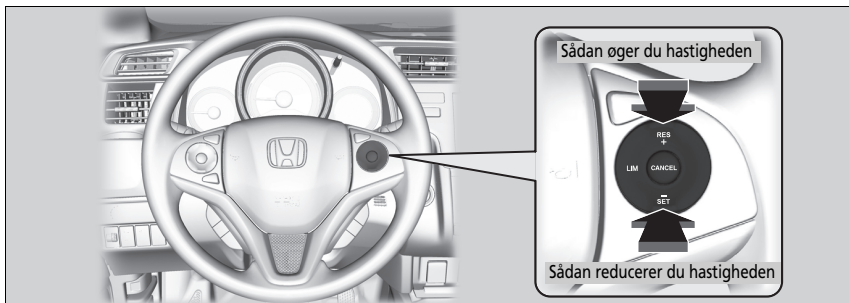

- Hver gang du trykker på knappen, sættes hastighedsgrænsen hhv. op eller ned med ca. 1 km/t.
- Du kan øge hastighedsgrænsen til +10 km/t i forhold til den hastighedsgrænse, som registreres af systemet til registrering af trafikskilte.
- Du kan reducere hastighedsgrænsen til -10 km/t i forhold til den hastighedsgrænse, som registreres af systemet til registrering af trafikskilte.
- Du kan blive ved med at accelerere, indtil den indstillede hastighed nås. Hvis kørehastigheden er højere end den hastighedsgrænse, som registreres af systemet til registrering af trafikskilte, decelererer bilen langsomt til hastighedsgrænsen.

## ■ Kortvarig overskridelse af hastighedsgrænsen

Hastighedsgrænsen kan overskrides ved at træde speederen i bund.

- Den viste hastighedsgrænse blinker.  
Der høres en biplyd, når hastighedsgrænsen overskrides.

## ► Sådan regulerer du hastighedsgrænsen

En negativ eller positiv afvigelse i forhold til hastighedsgrænsen vil automatisk blive nulstillet, når systemet til registrering af trafikskilte registrerer skiltet for den nye hastighedsbegrænsning.

Hastighedsgrænsen kan ikke reduceres til under 30 km/t.

## ► Kortvarig overskridelse af hastighedsgrænsen

Der høres en biplyd, når kørehastigheden overstiger den indstillede hastighedsgrænse, og speederen trædes i bund.

Den intelligente fartbegrænser genoptager sin funktion, når kørehastigheden igen er under den indstillede hastighedsgrænse.

## Sådan annullerer du dit valg

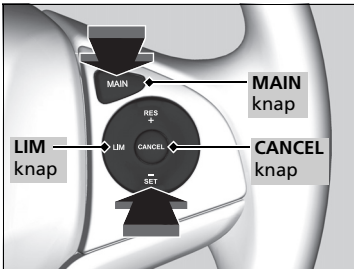

For at deaktivere den intelligente fartbegrænser skal du gøre et af følgende:

- Tryk på **CANCEL** knappen.
- Tryk på **MAIN** knappen.
- Tryk på **LIM** knappen.

## ►► Sådan annullerer du dit valg

Den intelligente fartbegrænser skifter til fartpiloten, hvis du trykker på **LIM** knappen.

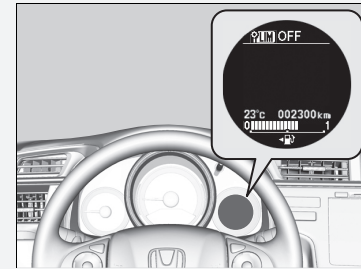

Hvis der opstår en fejl i systemet eller i systemet til registrering af trafikskilte under brug af den intelligente fartbegrænser, høres der en biplyd, og **OFF** vises.

Den intelligente fartbegrænser deaktiveres.

► **System til registrering af trafikskilte**\* S. 442

\* Ikke tilgængelig på alle modeller

## System til advarsel om frontkollision\*

Udsender en advarsel, hvis det konstateres, at der er risiko for, at bilen støder ind i et forankørende køretøj.

Hvis systemet registrerer en mulig kollision, udsender det både visuelle og hørbare advarsler.

- Træd de nødvendige forholdsregler for at undgå en kollision (træd på bremsepedalen, skift kørebane osv.).

### ■ Sådan virker systemet

Systemet kan udsende advarsler om mulige kollisioner, når kørehastigheden er over 15 km/t.

Du kan indstille intervallet for, hvornår den første advarsel udsendes, til **Fjernt**, **Normalt** eller **Nært**:

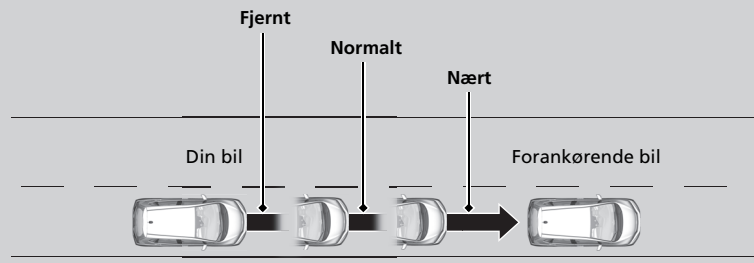

### ► System til advarsel om frontkollision\*

#### ⚠️ **Vigtig sikkerhedspåmindelse**

Systemet til advarsel om frontkollision kan ikke registrere alle genstande forude og vil muligvis ikke registrere en given genstand; systemets nøjagtighed vil variere alt efter vejrforhold og hastighed samt andre faktorer. Systemet til advarsel om frontkollision omfatter ikke en bremsefunktion. Det er altid dit ansvar at køre bilen sikkert og at undgå kollisioner.

Du kan ændre afstandsindstillingen for systemet til advarsel om frontkollision eller slå systemet til og fra.

#### 🔧 **Funktioner, der kan tilpasses** S. 131

Kameraet bruges også af vognbaneassistenten, systemet til registrering af trafikskilte samt fjernlysautomatikken.

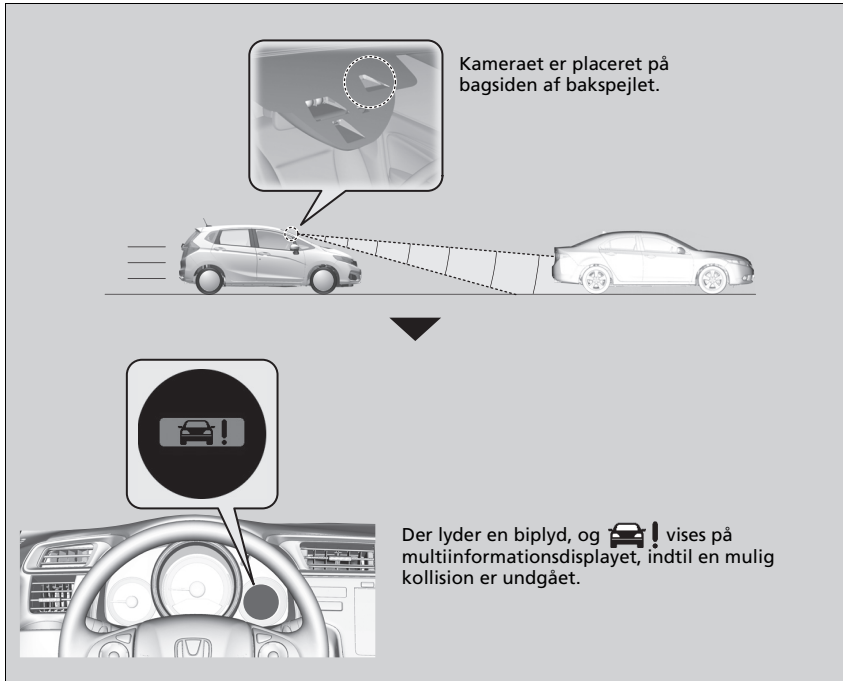

#### System til advarsel om frontkollision\*

Sæt aldrig film eller andre genstande på forruden, som kan blokere synsfeltet for kameraet til systemet til advarsel om frontkollision.

Skrammer, ridser og andre skader på forruden inden for synsfeltet for kameraet til systemet til advarsel om frontkollision kan få systemet til at fungere unormalt. Hvis dette sker, anbefales det at udskifte forruden med en original forrude fra Honda. Hvis der foretages selv mindre reparationer inden for kameraets synsfelt, eller hvis der monteres en eftermarkedsforrude, kan det også få systemet til at fungere unormalt.

Få en forhandler til at genkalibrere kameraet efter udskiftning af forruden. Korrekt kalibrering af kameraet til systemet til advarsel om frontkollision er nødvendig, for at systemet kan fungere korrekt.

For korrekt funktion af systemet:

- Tryk ikke på kameraet eller området omkring kameraet, når du rengør forruden.
- Hold den øverste del af forruden ren. Fjern snavs, herunder sne og is.

Kontakt en forhandler i følgende tilfælde:

- Hvis kameraet eller området omkring kameraet har fået et hårdt slag.
- Hvis området omkring kameraet på forruden skal repareres.

### ■ Automatisk deaktivering

Systemet til advarsel om frontkollision kan deaktivere sig selv, hvorved  indikatoren tændes og bliver ved med at lyse i følgende tilfælde:

- Temperaturen i systemet er høj.
- Forruden er blokeret af snavs, mudder, blade, våd sne osv.

Når de problemer, der fik systemet til advarsel om frontkollision til at deaktivere sig selv, er blevet afhjulpet (f.eks. gennem rengøring af forruden), aktiveres systemet igen.

### ► Automatisk deaktivering

For at hjælpe med til at reducere sandsynligheden for, at høje temperaturer i kabinen får kamerasystemet til at slukke under parkering, skal du finde et skyggefuldt område eller parkere bilen, så forenden vender væk fra solen. Hvis der bruges en solskærm, må denne ikke afskærme kamerahuset. Hvis kameraet afskærmes, kan varmen blive koncentreret på kameraet.

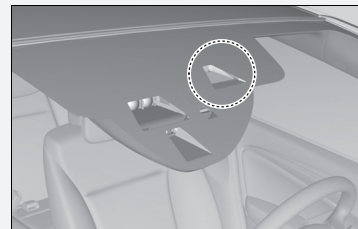

Hvis systemet ikke kan fungere korrekt:  vises:

- Brug varme- og kølesystemet \*/klimaanelægget\* til at afkøle kabinen og om nødvendigt afdugningsfunktionen, hvis ruderne er tilduggede.
- Start med at køre bilen for at sænke forrudens temperatur, hvilket afkøler området omkring kameraet til systemet til advarsel om frontkollision.

Hvis systemet ikke kan fungere korrekt:  vises:

Kør ind til siden et sikkert sted. Fjern det snavs, der blokerer forruden, og genoptag kørslen. Hvis symbolet ikke forsvinder, efter at du har kørt med ren forrude i et stykke tid, skal du få bilen efteret af en forhandler.

## Begrænsninger for system til advarsel om frontkollision

Systemet til advarsel om frontkollision vil muligvis ikke blive aktiveret eller vil muligvis ikke registrere et forankørende køretøj, eller det kan blive aktiveret, selv når du er opmærksom på et forankørende køretøj, eller når der ikke er noget forankørende køretøj, under følgende forhold:

### Betingelse

- Afstanden mellem din bil og den forankørende bil er for kort.
- En bil skærer ind foran dig ved lav hastighed og bremser pludseligt.
- En bil kører pludseligt ud foran dig.
- Når enten din bil eller det forankørende køretøj accelererer hurtigt.
- Det forankørende køretøj er en motorcykel, et lille køretøj eller et særligt køretøj som f.eks. en traktor.
- Når der køres i terræn, på en bjergvej eller på kurvede og snoede veje igennem længere tid, så det er vanskeligt for kameraet at registrere et forankørende køretøj korrekt.
- Når der er fodgængere eller dyr foran bilen.
- I dårligt vejr (regn, tåge osv.).
- Et tungt baglæs eller ændringer på bilens ophæng, der kan få bilen til at vippe.
- Der registreres en unormal dæktilstand (forkert dækstørrelse, fladt dæk osv.).
- Når forruden er blokeret af snavs, mudder, blade, våd sne osv.
- Når temperaturen i systemet er høj.
- En pludselig ændring mellem lys og mørke som f.eks. kørsel ind i eller ud af en tunnel.
- Kørsel mod lavstående sol (f.eks. ved solopgang eller solnedgang).
- Når forruden er snavset eller tildugget.
- Når gadelygter opfattes som baglygterne fra et forankørende køretøj.
- Ved kørsel om natten, når det forankørende køretøj kører med en defekt baglygte.
- Når du kører i skyggen af træer, bygninger osv.
- Når du kører med en anhænger.

## Vognbaneassistent\*

Udsender advarsler, når systemet registrerer en risiko for, at bilen utilsigtet krydser de registrerede vognbaneafmærkninger.

### Sådan virker systemet

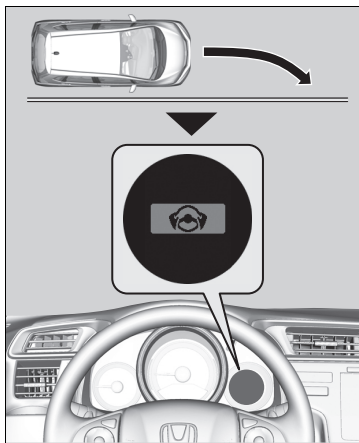

Hvis bilen kommer for tæt på en registreret vognbaneafmærkning i venstre eller højre side, uden at et afviserblink er aktiveret, vil vognbaneassistenten udsende hørbare og visuelle alarmer.

Der lyder en biplyd, og  vises på multiinformationsdisplayet for at lade dig vide, at du skal træffe de nødvendige forholdsregler.

### Sådan aktiveres systemet

Systemet begynder at søge efter vognbaneafmærkninger, når alle nedenstående betingelser er opfyldt:

- Bilen kører over 72 km/t.
- Bilen kører på en lige eller let kurvet vej.
- Afviserblinkene er slukket.
- Koblingspedalen er ikke trådt ned.

### ⓘ Vognbaneassistent\*

#### **Vigtig sikkerhedspåmindelse**

Som alle assistancesystemer har vognbaneassistenten sine begrænsninger.

Det kan resultere i en kollision, hvis du stoler for meget på vognbaneassistenten. Det er altid dit ansvar at holde bilen inden for din egen vognbane.

Vognbaneassistenten advarer dig kun, når den registrerer, at bilen er på vej ud af vognbanen, uden at et afviserblink er aktiveret. Vognbaneassistenten registrerer muligvis ikke alle vognbaneafmærkninger eller vognbaneoverskridelser; nøjagtigheden vil variere alt efter vejforholdene, hastigheden og vognbaneafmærkningernes tilstand. Det er altid dit ansvar at køre bilen sikkert og at undgå kollisioner.

Vognbaneassistenten fungerer muligvis ikke korrekt eller slet ikke under visse forhold:

#### **📌 Betingelser og begrænsninger for vognbaneassistenten S. 440**

### ⓘ Sådan aktiveres systemet

Vognbaneassistenten kan deaktivere sig selv, hvorved  indikatoren tændes og bliver ved med at lyse.

#### **📌 Indikatorer S. 105**

## Kamera til vognbaneassistent

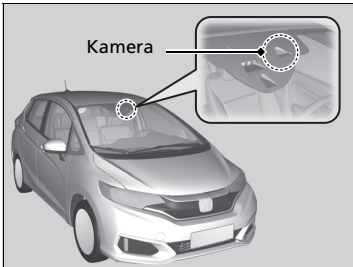

Kameraet er placeret bag bakspejlet.

## Aktivering og deaktivering af vognbaneassistent

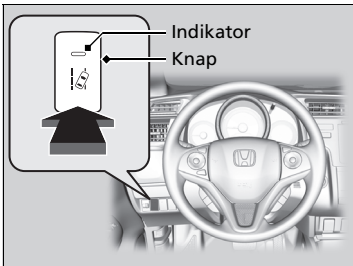

Tryk på knappen til vognbaneassistenten for at aktivere og deaktivere systemet.

- Indikatoren i knappen lyser, når systemet er aktiveret.

## ☒ Kamera til vognbaneassistent

Sæt aldrig film eller andre genstande på forruden, som kan blokere synsfeltet for kameraet til vognbaneassistenten. Skrammer, ridser og andre skader på forruden inden for synsfeltet for kameraet til vognbaneassistenten kan få systemet til at fungere unormalt. Hvis dette sker, anbefales det at udskifte forruden med en original forrude fra Honda. Hvis der foretages selv mindre reparationer inden for kameraets synsfelt, eller hvis der monteres en eftermarkedsforrude, kan det også få systemet til at fungere unormalt.

Få en forhandler til at genkalibrere kameraet efter udskiftning af forruden. Korrekt kalibrering af kameraet til vognbaneassistenten er nødvendig, for at systemet kan fungere korrekt.

Læg ikke genstande på instrumentpanelet. De kan kaste lys tilbage på forruden og forhindre, at systemet registrerer vognbanelinjerne korrekt.

For at hjælpe med til at reducere sandsynligheden for, at høje temperaturer i kabinen får kamerasystemet til at slukke under parkering, skal du finde et skyggefuldt område eller parkere bilen, så forenden vender væk fra solen. Hvis der bruges en solskærm, må denne ikke afskærme kamerahuset. Hvis kameraet afskærmes, kan varmen blive koncentreret på kameraet.



## ■ Betingelser og begrænsninger for vognbaneassistenten

Vognbaneadvarselssystemet vil muligvis ikke blive aktiveret eller vil muligvis ikke registrere vognbaner, eller det kan blive aktiveret, selv når du kører i midten af en vognbane under bestemte forhold. Nogle eksempler på disse betingelser er angivet nedenfor.

### ■ Miljømæssige forhold.

- Kørsel i dårligt vejr (regn, sne, tåge osv.).
- En pludselig ændring mellem lys og mørke som f.eks. at køre ind i eller ud af en tunnel.
- Der er ringe kontrast mellem vognbaneafmærkningerne og vejbanen.
- Kørsel mod lavtstående sol (f.eks. ved solopgang eller solnedgang).
- Der afspejles et kraftigt lys på vejen.
- Kørsel i skyggen af træer, bygninger osv.
- Skygger fra tilstødende genstande er parallelle med vognbaneafmærkningerne.
- Genstande eller strukturer på vejbanen fejlforklæres som vognbaneafmærkninger.
- Refleksioner indvendigt på forruden.

## 📷 Kamera til vognbaneassistent

Hvis meddelelsen  vises:

- Brug varme- og kølesystemet\*/klimaanelægget\* til at afkøle kabinen og om nødvendigt afdugningsfunktionen, hvis ruderne er tilduggede.
- Start med at køre bilen for at sænke forrudens temperatur, hvilket afkøler området omkring kameraet til vognbaneassistenten.

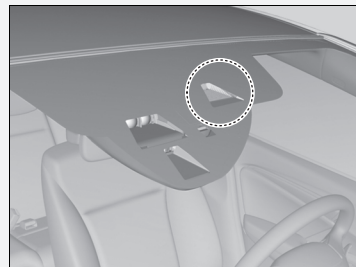

Hvis meddelelsen  vises:

Kør ind til siden et sikkert sted. Fjern det snavs, der blokerer forruden, og genoptag kørslen. Hvis meddelelsen ikke forsvinder, efter at du har kørt med ren forrude i et stykke tid, skal du få bilen eftersat af en forhandler.

**■ Vejforhold.**

- Kørsel på vejbaner med sne eller på våde vejbaner (tilsløret vognbaneafmærkning, lysrefleksioner, vejtænk, stor kontrast).
- Ved kørsel på en vej med midlertidige vognbaneafmærkninger.
- Udviskede, flere eller forskellige vognbaneafmærkninger er synlige på vejbanen på grund af vejreparationer eller gamle vognbaneafmærkninger.
- Vejbanen har indfletningslinjer, opdelingslinjer eller krydsende linjer (f.eks. ved et vejkryds eller en fodgængerovergang).
- Vognbaneafmærkningerne er ekstremt smalle, brede eller skiftende.
- Den forankørende bil kører i nærheden af vognbaneafmærkningerne.
- Vejen er bakket, eller bilen nærmer sig en bakkekam.
- Kørsel på ujævne eller uasfalterede veje eller på ujævne overflader.
- Når genstande på vejen (kantsten, autoværn, master osv.) registreres som hvide linjer (eller gule linjer).
- Når der køres på veje med dobbelt optrukne linjer.

**■ Bilens tilstand.**

- Forlygteglassene er snavsede, eller forlygterne er ikke justeret korrekt.
- Forruden er blokeret af snavs, mudder, blade, våd sne osv. udvendigt.
- Forruden er dugget til indvendigt.
- Kameraets temperatur bliver for høj.
- Unormale forhold for dæk eller hjul (forkert størrelse, forskellig størrelse eller konstruktion, forkert dæktryk, kompakt reservehjul\* osv.).
- Din bil hænger med bagenden på grund af stor belastning på bagakslen eller ændringer i ophænget.
- Når der er monteret snekæder.

\* Ikke tilgængelig på alle modeller

## System til registrering af trafikskilte\*

Henleder din opmærksomhed på oplysninger på trafikskilte (såsom den aktuelle hastighedsbegrænsning samt overhalingsforbud), som din bil netop har passeret, og viser dem på multiinformationsdisplayet.

### Sådan virker systemet

Når kameraet, der er placeret på bagsiden af bakspejlet, registrerer trafikskilte under kørslen, viser systemet dem, der er blevet genkendt som angivet for din bil. Skilteikonet vises, indtil et forudindstillet tidspunkt eller en forudindstillet afstand nås.

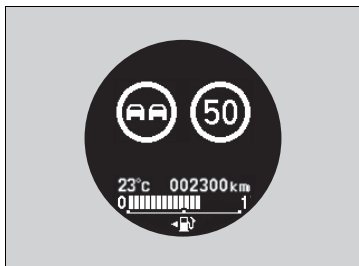

Skilteikonet kan også skifte til et andet ikon eller forsvinde, når:

- Punktet, hvor den pågældende hastighedsbegrænsning ikke længere gælder, eller andre angivne grænser registreres.
- Bilen kører ind på/forlader en motorvej.
- Du aktiverer afviserblinket for at skifte køreretning i et vejkrads.

### System til registrering af trafikskilte\*

Systemet er udviklet til at registrere trafikskilte, der overholder standarderne i Wien-konventionen. Det er ikke sikkert, at alle trafikskilte vises, men ingen trafikskilte, der står i vejkanterne, må ignoreres.

Systemet til registrering af trafikskilte er blot ment som en ekstra hjælp til føreren. Det er stadig førerens ansvar at være opmærksom på vejforholdene og at overholde færdselsreglerne. Visse forhold (f.eks. dem, der beskrives nedenfor) kan påvirke systemet.

- Den øverste del af forruden er tildugget eller tiliset, eller den er blokeret af snov, mudder, blade, våd sne osv.
- Der dannes dug på forruden.

Hvis systemet ikke registrerer trafikskilte, mens du kører, kan nedenstående ikon blive vist.

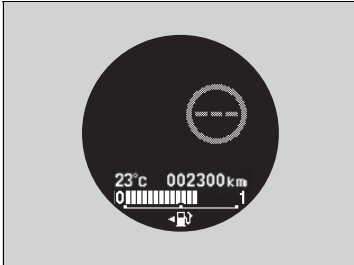

#### Betingelse

- Skiltet er dækket af snavs, sne eller is.
- Det omgivende lys er for svagt.
- I dårligt vejr (kraftigt regn, sne, tåge osv.).
- Skiltet er falmet.
- Skiltet er placeret i et sving.
- Skiltet er drejet eller beskadiget.
- Skiltet er skjult eller dårligt placeret.
- Når forruden er blokeret af snavs, mudder, blade, våd sne osv.
- Når temperaturen i systemet er høj.
- En pludselig ændring mellem lys og mørke som f.eks. kørsel ind i eller ud af en tunnel.
- Kørsel mod lavtstående sol (f.eks. ved solopgang eller solnedgang).
- Når forruden er snavsset eller tildugget.
- Når du kører i skyggen af træer, bygninger osv.

#### System til registrering af trafikskilte\*

Hvis systemet ikke kan fungere korrekt:  vises:

- Brug varme- og kølesystemet\* / klima anlægget\* til at afkøle kabinen og afdugningsfunktionen til at afdugge ruderne, hvis dette er nødvendigt.
- Start med at køre bilen for at sænke forrude temperaturen, hvilket afkøler området omkring kameraet til systemet til registrering af trafikskilte.

Hvis systemet ikke kan fungere korrekt:  vises:

Kør ind til siden et sikkert sted. Fjern det snavs, der blokerer forruden, og genoptag kørslen. Hvis symbolet ikke forsvinder, efter at du har kørt med ren forrude i et stykke tid, skal du få bilen eftersat af en forhandler.

Hvis  vises med gult på multiinformationsdisplayet under kørslen, fungerer systemet muligvis ikke korrekt.

Få bilen eftersat af en forhandler.

I en situation som ovenstående kan du også få vist dette ikon. Systemet afbrydes midlertidigt.

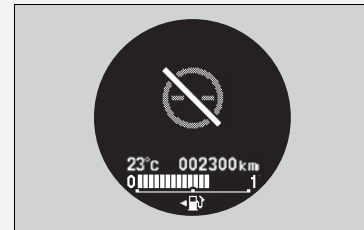

\* Ikke tilgængelig på alle modeller

## ■ Skilte, der vises på multiinformationsdisplayet

Der kan vises to trafikskilte samtidig ved siden af hinanden, når de registreres. Ikonet for hastighedsbegrænsning vises i højre side af skærmen. Ikonet for overhalingsforbud vises i venstre side. Eventuelle ekstra skilte, som angiver en hastighedsbegrænsning baseret på vejforhold (regn, sne osv.) eller et bestemt tidsrum, kan blive vist i begge sider.

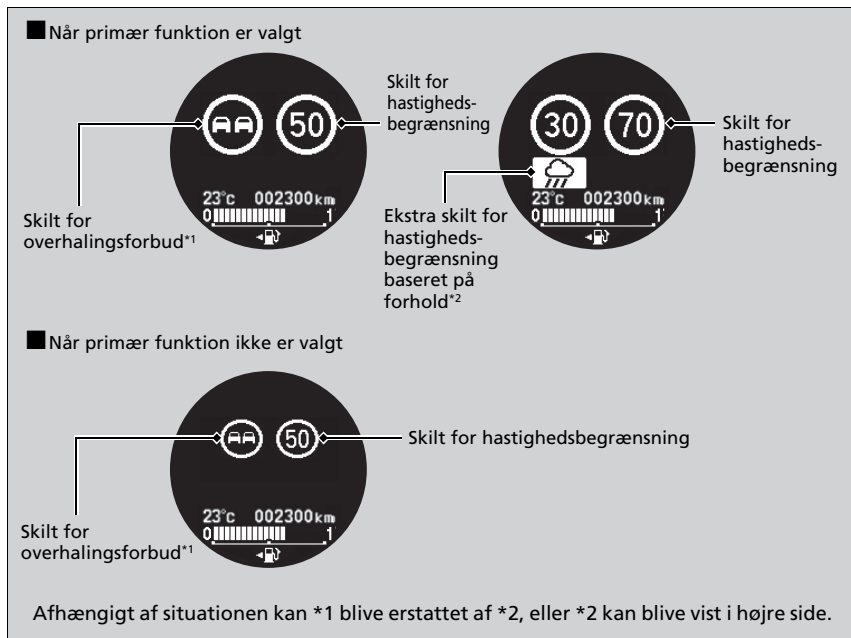

■ **Mulighed for at få vist trafikskilte, selv om primær funktion ikke er valgt**

Du kan fortsat få vist en mindre version af trafikskilteikonet på multiinformationsdisplayet, selv om primær funktion ikke er valgt.

➤ **Funktioner, der kan tilpasses** S. 131

## VSA-system

VSA-systemet bidrager til at stabilisere bilen i skarpe sving, hvis bilen drejer mere eller mindre skarpt end tilsigtet. VSA-systemet bidrager også til at bevare vejgrebet på glatte kørebaner. Dette sker ved, at systemet regulerer motoreffekten og bremses bilens hjul selektivt.

### Betjening af VSA-system

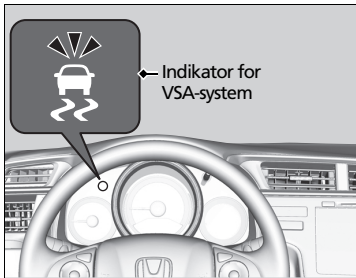

Når VSA-systemet er aktiveret, vil du muligvis bemærke, at motoren ikke reagerer på speederen. Du vil muligvis også bemærke støj fra hydraulikken. Du vil også se indikatoren blinke.

### VSA-system

VSA-systemet fungerer muligvis ikke korrekt, hvis der monteres dæk af forskellig type og størrelse. Sørg for at bruge dæk af samme type og størrelse, og kontrollér, at dæktrykket er korrekt.

Hvis VSA-indikatoren tændes og bliver ved med at lyse under kørsel, er der muligvis en fejl i systemet. Det er ikke sikkert, at det påvirker normal kørsel, men få alligevel bilen efterset af en forhandler med det samme.

VSA-systemet kan ikke forbedre stabiliteten i alle køresituationer og styrer ikke hele bremsesystemet. Du skal stadig køre og foretage skarpe sving ved hastigheder, der er forsvarlige og tilpasset de givne forhold, og du skal altid holde en tilstrækkelig sikkerhedsafstand.

VSA-systemets hovedfunktion er også almindeligt kendt som elektronisk stabilitetskontrol (ESC). Systemet omfatter også en styreenhed til antispind-systemet.

## VSA-system aktiveret og deaktiveret

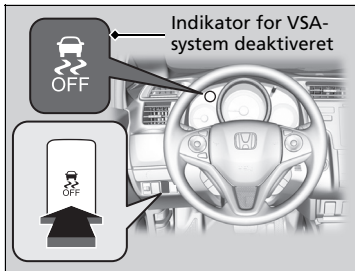

Denne knap er placeret på instrumentpanelet i førersiden. For delvist at deaktivere VSA-systemets funktioner skal du trykke på knappen og holde den inde, indtil du hører et bip.

Bilen vil kunne bremse og dreje som normalt, men antispind-funktionen vil være mindre effektiv.

VSA-systemets funktioner genetableres ved at trykke på  knappen (afbryderknappen til VSA-systemet) og holde den inde, indtil du hører et bip.

VSA-systemet aktiveres, hver gang du starter motoren, også selv om du deaktiverede systemet, sidste gang du kørte i bilen.

## VSA-system

I visse usædvanlige situationer, når f.eks. bilen sidder fast i mudder eller sne, kan det være lettere at få den fri med VSA-systemet midlertidigt deaktiveret.

Når der trykkes på  knappen, bliver vejgrebsfunktionen mindre effektiv. Dette giver hjulene mulighed for at spinde mere frit ved lav hastighed. Du bør kun forsøge at få bilen fri med VSA-systemet deaktiveret, hvis du ikke kan få den fri med VSA-systemet aktiveret.

Så snart bilen er kommet fri, skal du aktivere VSA-systemet igen. Det anbefales ikke at køre bilen med VSA-systemet deaktiveret.

Du vil muligvis høre en motorlyd fra motorrummet, mens systemkontrollen udføres umiddelbart efter start af motoren eller under kørslen. Dette er helt normalt.



## Manøvreringsassistent

Bremser let på for- og baghjul efter behov, når du drejer på rattet, og bidrager til køretøjets stabilitet og ydeevne i en kurve.

### Manøvreringsassistent

Manøvreringsassistenten kan ikke øge stabiliteten i alle situationer under kørsel. Du skal stadig køre og foretage skarpe sving ved hastigheder, der er forsvarlige og tilpasset de givne forhold, og du skal altid holde en tilstrækkelig sikkerhedsafstand.

Når indikatoren for VSA-systemet lyser og forbliver tændt under kørsel, aktiveres manøvreringsassistenten ikke.

Du vil muligvis høre en lyd fra motorrummet, mens manøvreringsassistenten aktiveres. Dette er helt normalt.

## Dæktrykadvarselssystem

I stedet for direkte at måle trykket i hvert dæk overvåger og sammenligner dæktrykadvarselssystemet på denne bil rulleradius og rotationsegenskaber for alle hjul og dæk, mens du kører, for at fastslå, om dæktrykket er for lavt i et eller flere dæk. Hvis det er tilfældet, vil indikatoren for lavt dæktryk/dæktrykadvarselssystem lyse, og en meddelelse vil blive vist på multiinformationsdisplayet.

### Kalibrering af dæktrykadvarselssystemet

Du skal kalibrere dæktrykadvarselssystemet, hver gang du:

- Justerer trykket i et eller flere dæk.
- Flytter rundt på dækkene.
- Udskifter et eller flere dæk.

Inden du kalibrerer dæktrykadvarselssystemet, skal du:

- Indstille dæktrykket for alle fire dæk, mens de er kolde.

Kontrollér, at:

- Bilen er helt stoppet.

#### Modeller med manuel gearkasse

- Parkeringsbremsen er trukket.

#### Modeller med trinløst variabel transmission

- Gearvælgeren er i positionen **P**.

#### Alle modeller

- Tændingskontakten er i positionen TIL **III**\*1.

\*1: Modeller med nøglefrit adgangssystem har en **ENGINE START/STOP** knap i stedet for en tændingskontakt.

\* Ikke tilgængelig på alle modeller

### ☒ Dæktrykadvarselssystem

Systemet overvåger ikke dækkene, når du kører ved lav hastighed.

Forhold som f.eks. lave udetemperaturer og højden over havets overflade påvirker dæktrykket direkte og kan udløse indikatoren for lavt dæktryk/dæktrykadvarselssystem, så den tændes.

Hvis dæktrykket kontrolleres eller dækket pumpes op i:

- varmt vejr, kan dæktrykket blive for lavt i koldere vejr.
- koldt vejr, kan dæktrykket blive for højt i varmt vejr.

Indikatoren for lavt dæktryk tændes ikke som et resultat af for højt dæktryk.

Dæktrykadvarselssystemet fungerer muligvis ikke korrekt, hvis der monteres dæk af forskellig type og størrelse.

Sørg for at bruge dæk af samme type og størrelse.

#### ☒ Kontrol og udskiftning af dæk S. 515

Indikatoren for lavt dæktryk/dæktrykadvarselssystem kan tændes med en forsinkelse eller tændes muligvis slet ikke, hvis:

- Bilen accelereres/nedbremses hurtigt, eller rattet drejes hurtigt.
- Du kører på tilsneede eller glatte veje.
- Der anvendes snekæder.

Indikatoren for lavt dæktryk/dæktrykadvarselssystem kan tændes under følgende forhold:

- Der benyttes et kompakt reservehjul\*.
- Der er en tungere og uens belastning på dækkene som f.eks. ved kørsel med anhænger, end det var tilfældet ved kalibrering.
- Der anvendes snekæder.

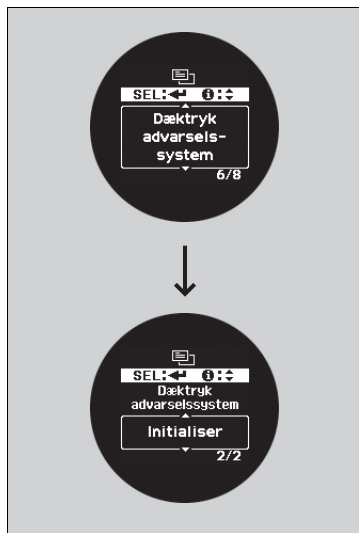

Du kan kalibrere systemet vha. de funktioner på multiinformationsdisplayet, der kan tilpasses.

1. Tryk på (Tilpas indstillinger) vises på displayet, og tryk derefter på **SEL/RESET** knappen.
2. Tryk på knappen, indtil **Dæktryk advarselssystem** vises på displayet, og tryk derefter på **SEL/RESET** knappen.
  - Displayet skifter til tilpasningsskærbilledet, hvor du kan vælge **Annuller** eller **Initialiser**.
3. Tryk på knappen, vælg **Initialiser**, og tryk derefter på **SEL/RESET** knappen.
  - **Skærbilledet Færdig** vises, og derefter vender displayet tilbage til tilpasningsskærbilledet.
4. Tryk på knappen, indtil (Afslut) vises på displayet, og tryk derefter på **SEL/RESET** knappen.
  - Displayet vender tilbage til det normale skærbillede.
  - Kalibreringsprocessen slutter automatisk.

#### ►► Kalibrering af dæktrykadvarselssystemet

- Dæktrykadvarselssystemet kan ikke kalibreres, hvis et kompakt reservehjul\* er monteret.
- Kalibreringsprocessen kræver ca. 30 minutters samlet kørsel ved en hastighed på mellem 40 og 100 km/t.
- Hvis tændingskontakten\*1 er slået til under denne proces, og bilen ikke kører inden for 45 sekunder, vil du muligvis opleve, at indikatoren for lavt dæktryk tændes kortvarigt. Det er normalt og angiver, at kalibreringsprocessen endnu ikke er fuldført.

Hvis der er monteret snekæder, skal de fjernes, inden dæktrykadvarselssystemet kalibreres.

Hvis indikatoren for lavt dæktryk/dæktrykadvarselssystem tændes, selv om der er monteret almindelige dæk, der er pumpet op til det korrekte tryk, skal du få bilen eftersat af en forhandler.

Vi anbefaler, at dæk udskiftes med samme mærke, model og størrelse som de originale dæk. Bed en forhandler om oplysninger.

\*1 : Modeller med nøglefrit adgangssystem har en **ENGINE START/STOP** knap i stedet for en tændingskontakt.

\* Ikke tilgængelig på alle modeller

## Justering af forlygternes lyskegle

Kørsel med en højrestyret bil i højrereguleret trafik eller en venstrestyret bil i venstrereguleret trafik får forlygterne til at blænde modkørende trafikanter. Du skal justere forlygternes lyskegle med afdækningstape.

### Modeller med halogenforlygter

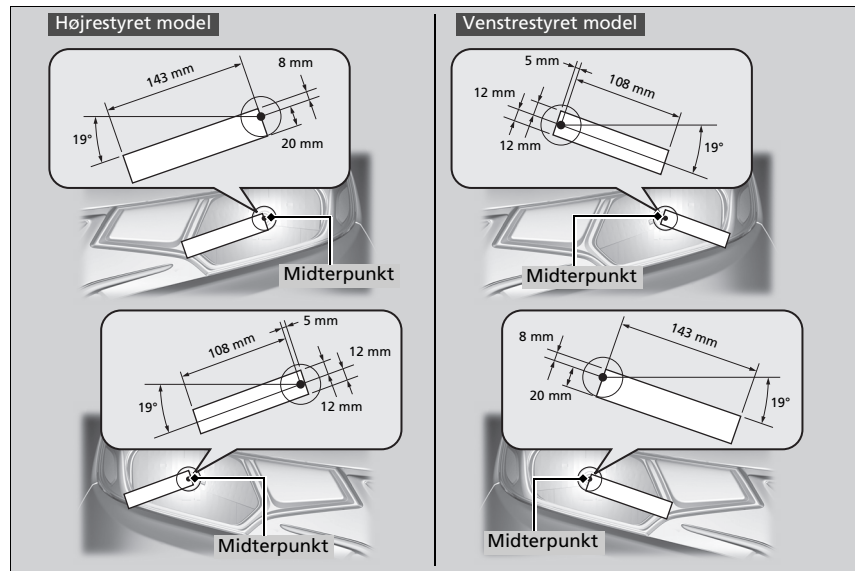

1. Klargør to firkantede stykker afdækningstape, der måler henholdsvis 24 mm i bredden og 113 mm i længden og 28 mm i bredden og 143 mm i længden.
  - Brug afdækningstape, der kan lukke lys ude, som f.eks. vandtæt vinyl af forsejlingstypen.
2. Sæt tapen på lytglasset som vist.
  - Tapen skal påsættes i en vinkel på 19°.

### Justering af forlygternes lyskegle

Pas på ikke at sætte tapen et forkert sted. Hvis forlygternes lyskegle er justeret forkert, overholder de måske ikke lovkravene i det pågældende land. Bed din forhandler om oplysninger.

Modeller med LED-forlygter

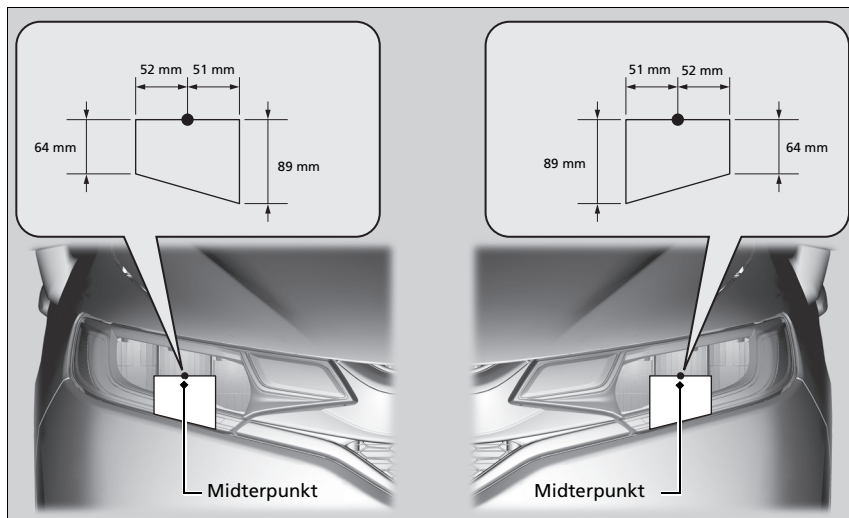

1. Klargør to rektangulære stykker afdækningstape, som måler 89 mm i bredden og 103 mm i længden.
  - Brug afdækningstape, der kan lukke lys ude, som f.eks. vandtæt vinyl af forseglingstypen.
2. Sæt tapen på lytglasets som vist.

## Bremsesystem

### ■ Parkeringsbremse

Brug parkeringsbremsen til at holde bilen stille, når den er parkeret.

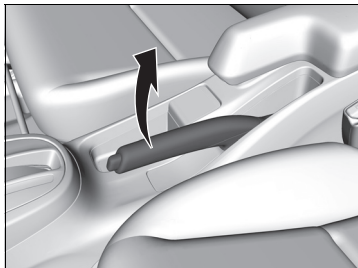

#### Sådan trækkes parkeringsbremsen:

Træk håndtaget helt op uden at trykke på udløserknappen.

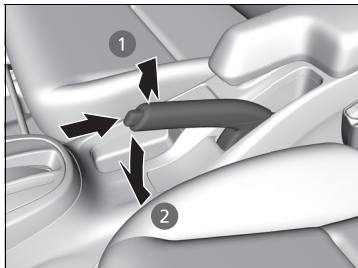

#### Sådan slippes parkeringsbremsen:

1. Træk lidt i håndtaget, og tryk og hold udløserknappen inde.
2. Skub håndtaget helt ned, og slip udløserknappen.

### » Parkeringsbremse

#### BEMÆRK / NOTE

Kontrollér, at parkeringsbremsen er sluppet helt, inden du kører. Bagbremserne og bagakslen kan blive beskadiget, hvis du kører med parkeringsbremsen trukket.

Hvis du begynder at køre, uden at parkeringsbremsen er sluppet, høres der en advarselslyd, og (P) vises på displayet.

Træk altid parkeringsbremsen, når du har parkeret bilen.

## Fodbremse

Bilen er udstyret med skivebremsere på alle fire hjul. Et vakuumsystem hjælper med at reducere den kraft, der kræves for at træde bremsepedalen ned. Bremsesassistenten øger bremseeffekten, når du træder hårdt på bremsepedalen i en nødsituation. ABS-systemet hjælper dig med at bevare kontrollen over bilen under hårde opbremsninger.

► **Bremseassistent** S. 456

► **ABS-system** S. 455

## Fodbremse

Kontrollér bremsene, når du har kørt i dybt vand, eller hvis der er meget vand på vejen. Tør bremsene om nødvendigt ved at træde let på bremsepedalen flere gange.

Hvis du hører en konstant metallisk friktionslyd, når du træder på bremsepedalen, skal bremseklodserne udskiftes. Få bilen eftersat af en forhandler.

Hvis du hele tiden bruger bremsepedalen ved kørsel ned ad en lang bakke, dannes der varme, hvilket mindsker bremseeffekten. Brug motorbremsen ved at fjerne foden fra speederen og gear ned. I en bil med manuel gearkasse bruges et lavere gear for bedre motorbremsning.

Lad ikke foden hvile på bremsepedalen under kørsel, da det vil aktivere bremsene en smule, hvilket kan få dem til at miste effekten over tid og reducere bremseklodsernes levetid. Det vil også virke forvirrende på bagvedkørende bilister.

## ABS-system

### ■ ABS-system

Medvirker til, at hjulene ikke blokerer, og hjælper dig med at bevare kontrollen over bilen ved at pumpe hurtigt på bremserne - langt hurtigere end du selv kan.

EBD-systemet (system til elektronisk bremsekraftfordeling), som er en integreret del af ABS-systemet, fordeler også bremsekraften mellem bilens forende og bagende i henhold til bilens belastning.

Du må aldrig pumpe på bremsepedalen. Lad ABS-systemet gøre arbejdet for dig ved altid at holde et fast, ensartet tryk på bremsepedalen. Dette kaldes nogen gange for "tramp og styr".

### ■ Betjening af ABS-system

Bremsepedalen vil muligvis vibrere lidt, når ABS-systemet aktiveres. Bliv ved med at træde pedalen ned. På tør vej kan det være nødvendigt at træde hårdt på bremsepedalen, før ABS-systemet aktiveres. Du vil muligvis føle, at ABS-systemet aktiveres med det samme, hvis du prøver at standse på sne eller is.

Når hastigheden falder til under 10 km/t, deaktiveres ABS-systemet.

### » ABS-system

#### BEMÆRK / NOTE

ABS-systemet fungerer muligvis ikke, hvis der anvendes dæk af en forkert størrelse eller type.

Hvis **ABS** indikatoren tændes under kørsel, kan der være en fejl i systemet. Selv om den normale bremsefunktion ikke påvirkes, er det muligt, at ABS-systemet ikke fungerer. Få straks bilen efterset af en forhandler.

ABS-systemet er ikke beregnet til at reducere køretøjers bremsetider eller bremseafstande: Det er beregnet til at forhindre hjulblokering, som kan føre til udskridning og tab af kontrol.

I følgende tilfælde kan bilen have brug for en længere bremseafstand end en bil uden ABS:

- Der køres på grov vejbelægning eller ujævne veje (f.eks. grus eller sne).
- Der er monteret snekæder på hjulene.

Du vil muligvis høre en motorlyd fra motorrummet, mens systemkontrollen udføres umiddelbart efter start af motoren eller under kørslen. Dette er helt normalt.



## Bremseassistent

---

### ■ Bremseassistent

Systemet er konstrueret til at hjælpe føreren med at generere større bremsekraft, når der trædes hårdt på bremsepedalen ved katastrofeopbremsning.

#### ■ Betjening af bremseassistenten

Træd bremsepedalen helt ned for at få mere effektiv bremsning.

Når bremseassistenten aktiveres, kan pedalen bevæge sig lidt, og du vil muligvis høre støj. Dette er helt normalt. Bliv ved med at holde bremsepedalen i bund.

## Aktivt City Brake bremsesystem

Kan hjælpe dig, når du kører ved lav hastighed, og der er risiko for, at din bil kolliderer med et forankørende køretøj. Det aktive City Brake bremsesystem er konstrueret til at advare dig, når en mulig kollision registreres, samt til at reducere kørehastigheden, når en kollision skønnes at være uundgåelig, for at hjælpe med at minimere kollisionens alvor.

### Sådan virker systemet

En lasersensor begynder at registrere, om der er et køretøj foran dig, når kørehastigheden er mellem ca. 5 km/t og ca. 32 km/t.



Lasersensor  
Lasersensoren sidder bag  
bakspejlet.



Systemet aktiveres, når hastighedsforskellen mellem bilen og et køretøj registreret foran er mellem ca. 5 km/t og 32 km/t med en høj risiko for kollision.

Systemet aktiveres ikke, hvis gearkassen er i **R**.

### ⚠ Aktivt City Brake bremsesystem

## ⚠ ADVARSEL

Stol ikke blindt på det aktive City Brake bremsesystem for at undgå enhver mulig frontalkollision.

Hvis du ikke er opmærksom på et køretøj foran dig og ikke betjener bremsepedalen korrekt i henhold til situationen, kan det medføre alvorlig personskade eller dødsfald.

#### For at systemet kan fungere korrekt:

- Hold altid den øverste del af forruden ren. Fjern snavs, is, frost osv.
- Undlad at berøre området omkring lasersensoren, når du rengør forruden.
- Fjern ikke lasersensoren fra enheden.

#### Modeller med manuel gearkasse

Når bilen standses vha. systemets automatiske bremsefunktion, kan motoren stoppe. Følg standardproceduren for at starte motoren igen.

► **Start af motoren** S. 392, 395

## ■ Advarselstrin før mulig kollision

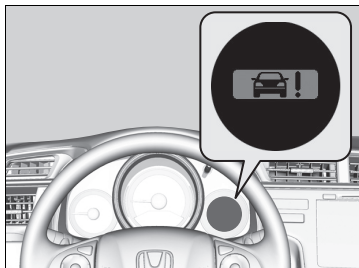

Der lyder en biplyd, en CTBA-advarsel blinker på multiinformationsdisplayet, og en hård opbremsning aktiveres, når en kollision ser ud til at være uundgåelig.

Denne automatiske bremsning med systemet aktiveret annulleres, når bilen er standset helt. Aktivér bremserne i overensstemmelse hermed.

Et symbol, der angiver, at systemet er aktiveret, vises på multiinformationsdisplayet, når bilen er standset.

### ➤ Advarsler og informationsmeddelelser på multiinformationsdisplayet S. 110

Systemet kan blive annulleret, hvis du betjener bremsepedalen, speederen eller rattet for at undgå kollisionen.

## ☒ Aktivt City Brake bremsesystem

Systemet aktiveres muligvis ikke eller kan ikke registrere et forankørende køretøj under følgende forhold:

- Et forankørende køretøj er diagonalt, vandret eller frontalt placeret.
- Afstanden mellem din bil og den forankørende bil er for kort.
- Hastighedsforskellen mellem din bil og et forankørende køretøj er stor.
- Et køretøj skærer ind foran dig og bremsér pludseligt.
- Du accelererer hurtigt og kommer tættere på et forankørende køretøj.
- Et modkørende køretøj trækker pludseligt ind foran dig.
- Din bil trækker pludseligt over i den modsatte vognbane.
- Et køretøj kører pludseligt ind foran dig i et kryds.
- Kørsel i dårligt vejr (regn, tåge, sne osv.).
- Kørsel på en kurvet eller snoet vej.
- Et forankørende køretøj er meget snavset, hvilket gør det svært at kaste radiobølger godt tilbage.
- Du træder bremsepedalen ned eller drejer rattet for at undgå en kollision.
- Et forankørende køretøj er en motorcykel eller et andet lille køretøj, som sensoren ikke kan registrere korrekt.
- Den øverste del af forruden omkring lasersensoren er dækket af snavs, is, frost osv.

Systemet aktiveres muligvis ikke, mens du træder speederen helt ned.

## Aktivering og deaktivering af systemet



Du kan slå systemet til og fra vha. multiinformationsdisplayet.

➔ **Funktioner, der kan tilpasses** S. 131

Når systemet er slået fra, tændes **CTBA** indikatoren på instrumentpanelet.

Det aktive City Brake bremsesystem aktiveres, hver gang du starter motoren, også selv om du deaktiverede systemet, sidste gang du kørte i bilen.

## ☒ Aktivt City Brake bremsesystem

Systemet kan blive deaktiveret automatisk, **CTBA** indikatoren kan tænde, og symbolet kan blive vist på multiinformationsdisplayet, når:

- Temperaturen omkring lasersensoren i den øverste del af forruden bliver høj.
- Området omkring lasersensoren, der er placeret i den øverste del af forruden, er dækket af hindringer som f.eks. snavs, is og frost.
- Motorhjelm er dækket af hindringer som f.eks. sne.

Stands bilen på et sikkert sted, og

- Brug klimaanlægget til at køle kabinen ned, hvis lasersensorens temperatur er høj.
- Fjern eventuelle hindringer som f.eks. snavs og sne fra forruden og motorhjelm.

☒ **Indikatorer** S. 106

Når de forhold, der fik systemet til at slå fra, ikke længere er til stede, slås systemet til igen.

Sluk for systemet, når:

- Du benytter et dynamometer eller placerer hjulene på en rulle.
- Ved terrænkørsel eller ved kørsel på bjergveje, hvor der ligger mange grene og blade.

\*1: Modeller med nøglefrit adgangssystem har en **ENGINE START/STOP** knap i stedet for en tændingskontakt.

## ■ Med lille risiko for en kollision

Systemet kan blive slået til, selv om du er opmærksom på et forankørende køretøj, eller hvis der ikke er et køretøj foran. Eksempler på dette:

### ■ Under overhaling

Bilen nærmer sig en forankørende bil, og du skifter kørebane for at overhale.

### ■ I et vejkryds

Bilen nærmer sig eller overhaler en anden bil, der svinger til venstre eller højre.

### ■ Under en lav bro

Du kører under en lav eller smal bro.

### ■ Fartbump, vejarbejde, togspor, genstande i vejsiden osv.

Du kører over fartbump, stålkøreplader o.lign., eller bilen nærmer sig togspor eller genstande i vejsiden f.eks. trafikskilte og rækværk i en kurve.

### ■ Ved parkering

Bilen nærmer sig et stationært køretøj eller en væg.

## ⌘ Aktivt City Brake bremsesystem

Tag bilen hen til en forhandler, hvis lasersensoren eller området omkring den skal repareres, eller hvis området omkring lasersensoren har fået et hårdt slag.

Bilens affjedring må ikke ændres.  
Hvis bilens højde ændres, vil systemet ikke fungere korrekt.

Sørg for at anvende samme størrelse og samme type dæk på alle fire hjul. Brug dæk, der alle er i nogenlunde samme tilstand og med tilstrækkelig slidbane. Hvis ikke, kan systemet fungere unormalt.

Systemet fungerer muligvis ikke korrekt, hvis:

- Bilen er tungt lastet bagtil.
- Lufttrykket i dækkene er for højt eller lavt.

## Om laseren i systemet

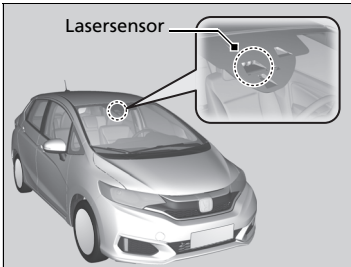

Det aktive City Brake bremsesystem, herunder lasersensoren, er placeret bag bakspejlet.

Følgende er en liste over de klassificerede specifikationer for laseren, der i henhold til IEC-kravene benyttes i dette system. De samme oplysninger kan findes på IEC60825-1 standardmærkaterne.

### Laserklassifikation

Maks. gennemsnitlig effekt:	45 mW
Impulsvarighed:	33 ns
Bølgelængde:	905 nm
Gennemsnitlig funktionsvinkel (vandret x lodret)	28 x 12

### Laserklassifikationsmærkat

INVISIBLE LASER RADIATION  
DO NOT VIEW DIRECTLY WITH  
OPTICAL INSTRUMENTS (MAGNIFIERS)  
CLASS 1M LASER PRODUCT

### Laserforklaringsmærkat

Max average power: 45 mW  
Pulse duration: 33 ns  
Wavelength: 905 nm

IEC 60825-1:2007  
Complies with FDA performance standards for laser products  
except for deviations pursuant to Laser Notice No. 50, dated  
July 26<sup>th</sup>, 2001

## Om laseren i systemet

### ⚠ ADVARSEL

Forkert håndtering af laseren kan medføre øjenskader.

For at undgå øjenskader skal følgende overholdes:

- Adskil ikke sensoren fra enheden.
- Kig aldrig på sensoren inden for en afstand på 100 mm med en optisk anordning som f.eks. et forstørrelsesglas, et mikroskop eller et objektiv.

## Nødstopsignal

Aktiveres, når du bremses hårdt op ved kørsel med 60 km/t eller derover, for at advare bagvedkørende bilister om pludselig opbremsning ved at blinke hurtigt med katastrofeblinket. Dette kan være med til at advare bagvedkørende bilister, så de kan træffe passende forholdsregler for at undgå en mulig kollision med din bil.

### ■ Når systemet aktiveres:

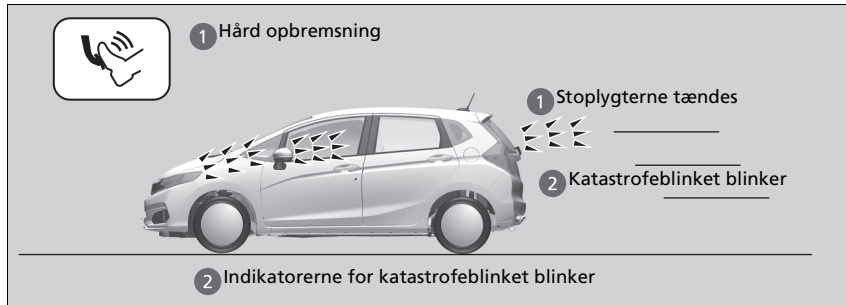

Katastrofeblinket holder op med at blinke, når:

- Bremspedalen slippes.
- ABS-systemet deaktiveres.
- Bilens hastighedsreduktion bliver moderat.
- Der trykkes på knappen til katastrofeblinket.

### ☒ Nødstopsignal

Nødstopssystemet er ikke et system, som kan forhindre en mulig kollision med en bagvedkørende bil som følge af en hård opbremsning. Det aktiverer katastrofeblinket, mens du bremses hårdt op. Det anbefales altid at undgå hård opbremsning, medmindre det er absolut nødvendigt.

Nødstopssystemet aktiveres ikke, hvis knappen til katastrofeblinket er trykket ned.

Hvis ABS-systemet holder op med at virke i et vist stykke tid under opbremsning, vil nødstopssignalet muligvis ikke blive aktiveret overhovedet.

## Når bilen er standset

1. Træd bremsepedalen helt ned.
2. Træk parkeringsbremsen hårdt.

### Modeller med trinløst variabel transmission

3. Flyt gearvælgeren fra **D** til **P**.

### Modeller med manuel gearkasse

3. Flyt gearvælgeren til **R** eller **1**.
4. Sluk motoren.

Træk altid parkeringsbremsen hårdt, især hvis du holder parkeret på en skråning.

### ☒ Parkering af bilen

Undlad at parkere bilen i nærheden af brændbare materialer såsom tørt græs, olie eller tømmer. Varmen fra udstødningen kan forårsage brand.

### ☒ Når bilen er standset

#### BEMÆRK / NOTE

##### Modeller med trinløst variabel transmission

Følgende kan beskadige gearkassen:

- Hvis du træder på speederen og bremsepedalen samtidig.
- Hvis du ved kørsel op ad bakke træder på speederen for at forhindre, at bilen triller baglæns.
- Hvis du sætter gearvælgeren i positionen **P**, før bilen holder helt stille.

Vip viskerarmene op, når der ventes sne.

Ved ekstremt lave temperaturer er der risiko for, at parkeringsbremsen fryser til, hvis den aktiveres. Hvis så lave temperaturer forventes, skal du lade være med at aktivere parkeringsbremsen. Hvis du bliver nødt til at parkere bilen på en skråning, skal du i stedet dreje forhjulene, så de rammer kantstenen, hvis bilen ruller ned ad skråningen, eller du skal blokere hjulene, så bilen ikke kan bevæge sig. Hvis du ikke tager en af disse forholdsregler, er der risiko for, at bilen ruller ned ad skråningen og forulykker.



## Parkeringssensorsystem\*

Hjørne- og midtersensorerne registrerer forhindringer omkring bilen, og bipperen angiver sammen med multiinformationsdisplayet og audio-/informationsskærmen\* den omtrentlige afstand mellem bilen og forhindringen.

### ■ Sensorernes placering og rækkevidde

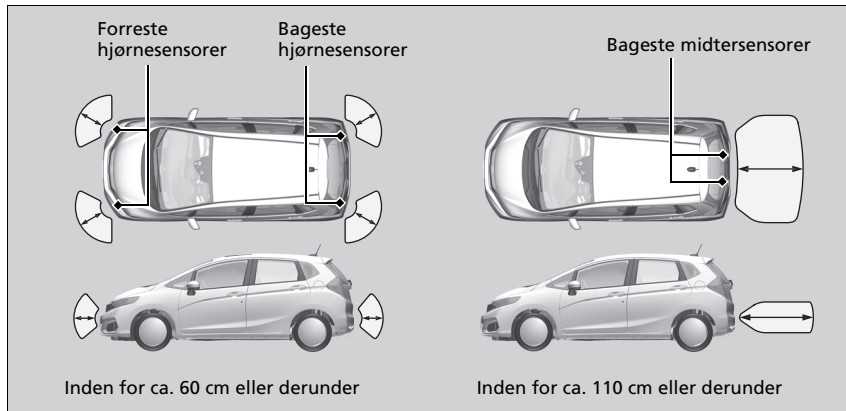

### ► Parkeringssensorsystem\*

Selv når systemet er aktiveret, skal du altid kontrollere, at der ikke er forhindringer i nærheden af bilen, før du parkerer.

Systemet fungerer muligvis ikke korrekt, hvis:

- Sensorerne er dækket med sne, is, mudder eller snavs.
- Bilen kører på ujævn grund såsom græs, bump eller en bakke.
- Bilen har været ude i varmt eller koldt vejr.
- Systemet påvirkes af apparater, der udsender ultralydsbølger.
- Kørsel i dårligt vejr.

Systemet kan muligvis ikke registrere følgende:

- Tynde eller lave genstande.
- Lydabsorbierende materialer såsom sne, bomuld eller en svamp.
- Genstande direkte under kofangeren.

Der må ikke monteres tilbehør på eller omkring sensorerne.

## ■ Parkeringssensorsystem aktiveret og deaktiveret

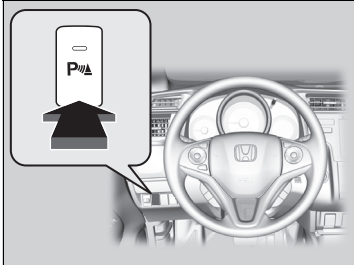

Med tændingskontakten i positionen TIL **II**\*<sup>1</sup> trykkes der på knappen til parkeringssensorsystemet for at aktivere eller deaktivere systemet. Indikatoren i knappen lyser, når systemet er aktiveret.

De forreste hjørnesensorer begynder at registrere forhindringer, når gearvælgeren er i alle andre positioner end **P** eller **R**, og kørehastigheden er mindre end 8 km/t.

Sensorerne i de bageste hjørner og bagest i midten begynder at registrere forhindringer, når gearvælgeren er i **R**, og bilens hastighed er mindre end 8 km/t.

### Modeller med manuel gearkasse

Du skal også slippe parkeringsbremsen.

## ▣ Parkeringssensorsystem aktiveret og deaktiveret

Hver gang motoren startes, aktiveres parkeringssensorsystemet i den tilstand, det var i, da motoren blev stoppet, dvs. enten slået til eller slået fra.

\*1: Modeller med nøglefrit adgangssystem har en **ENGINE START/STOP** knap i stedet for en tændingskontakt.

■ Når afstanden mellem bilen og forhindringerne bliver kortere

Modeller med bakkamera med multivisning

Bipinterval	Afstand mellem kofanger og forhindring		Indikator	Audio-/informationskærm
	Hjørnesensorer	Midtersensorer		
Moderat	—	Ca. 110-60 cm (43-24 inches)	Blinker gult*1	 <p>Der tændes indikatorer dér, hvor sensoren registrerer en forhindring.</p> <p>FM 100.5MHz 12:34</p> <p>ADVARSEL: OBJEKT NÆRMER SIG</p>
Kort	Ca. 60-45 cm (24-18 inches)	Ca. 60-45 cm (24-18 inches)	Blinker gult	
Meget kort	Ca. 45-35 cm (18-14 inches)	Ca. 45-35 cm (18-14 inches)		
Kontinuerligt	Ca. 35 cm eller derunder	Ca. 35 cm eller derunder	Blinker rødt	

\*1: På dette trin er det kun midtersensorerne, der registrerer forhindringer.

Modeller uden bakkamera med multivisning

Bipinterval	Afstand mellem kofanger og forhindring		Indikator	Multiinformationsdisplay
	Hjørnesensorer	Midtersensorer		
Moderat*1	—	Ca. 110-60 cm (43-24 inches)	—	 <p>Indikatorer: Det sted, hvor en sensor registrerer en forhindring, lyser.</p>
Kort	Ca. 60-45 cm (24-18 inches)	Ca. 60-45 cm (24-18 inches)	—	
Meget kort	Ca. 45-35 cm (18-14 inches)	Ca. 45-35 cm (18-14 inches)	—	
Kontinuerligt	Ca. 35 cm eller derunder	Ca. 35 cm eller derunder	—	

\*1: På dette trin er det kun midtersensorerne, der registrerer forhindringer.

■ **Bakskærm med parkeringssensor**

Når afstanden mellem bilen og forhindringen bliver kortere, viser audio-/informationsskærmen og multiinformationsdisplayet\* de forskellige indikatorer for parkeringssensorerne.

\* Ikke tilgængelig på alle modeller

## Deaktivering af samtlige bageste sensorer

1. Sørg for, at parkeringssensorsystemet ikke er aktiveret. Drej tændingskontakten til positionen LÅST **0**\*<sup>1</sup>.
2. Tryk på knappen til parkeringssensorsystemet, og hold den nede, mens tændingskontakten drejes til positionen TIL **II**\*<sup>1</sup>.
3. Bliv ved med at trykke på knappen i 10 sekunder. Slip knappen, når indikatoren i knappen blinker.
4. Tryk på knappen igen. Indikatoren i knappen slukkes.
  - Der høres to biplyde. De bageste sensorer er nu deaktiveret.

De bageste sensorer aktiveres igen ved at følge samme fremgangsmåde. Der høres tre biplyde, når de bageste sensorer aktiveres igen.

## Deaktivering af samtlige bageste sensorer

Når du skifter til positionen **R**, blinker indikatoren i knappen til parkeringssensorsystemet som en påmindelse om, at de bageste sensorer er deaktiveret.

\*1 : Modeller med nøglefrit adgangssystem har en **ENGINE START/STOP** knap i stedet for en tændingskontakt.

\* Ikke tilgængelig på alle modeller

## Om dit bakkamera med multivisning

Audio-/informationskærmen kan vise området bag ved bilen. Displayet ændres automatisk til visning bagud, når gearkassen sættes i positionen **R**.

### Visningsområde for bakkamera med multivisning

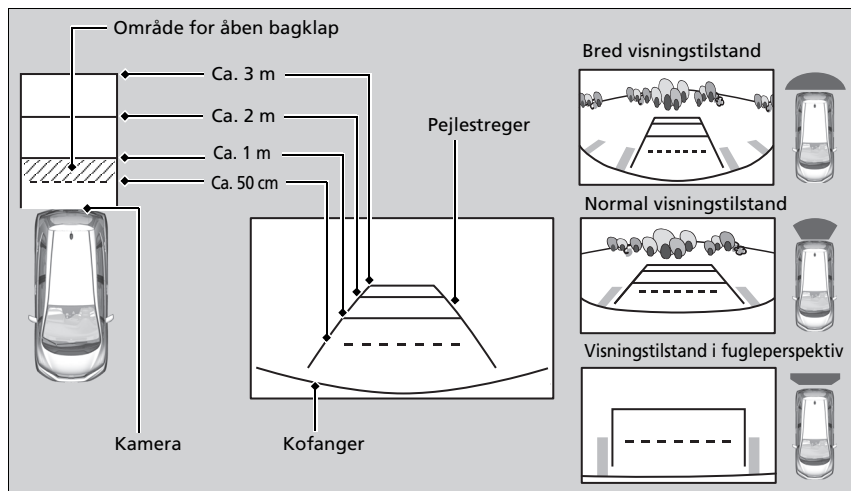

\* Ikke tilgængelig på alle modeller

### Om dit bakkamera med multivisning

Bakkameraets synsfelt er begrænset. Du kan ikke se kofangerens hjørner, eller hvad der er under kofangeren. Bakkameraets specielle optik får også genstande til at se ud, som om de er tættere på eller længere væk, end de faktisk er.

Kontrollér ved selvsyn, at det er sikkert at køre, før du bakker. Visse forhold (såsom vejr, lys og høje temperaturer) kan også begrænse bakkameraets udsyn. Stol ikke blindt på bakskærmen, da den ikke giver dig alle de oplysninger om forholdene bag ved bilen, som du har brug for.

Hvis kameraets linse er dækket af snov eller fugt, rengør linsen med en blød og fugtig klud.

Du kan ændre indstillingerne **Fast rettesnor** og **Dynamisk rettesnor**.

➤ **Funktioner, der kan tilpasses** S. 313

#### Fast rettesnor

**Til:** Der vises pejlestreger, når du sætter gearkassen i positionen **R**.

**Fra:** Pejlestregerne vises ikke.

#### Dynamisk rettesnor

**Til:** Pejlestregerne flytter sig i henhold til rattets retning.

**Fra:** Pejlestregerne flytter sig ikke.

Bakskærmen kan vise tre forskellige kameravinkler.

Tryk på det relevante ikon for at skifte vinkel.



: Bred visning





: Normal visning



: Visning i fugleperspektiv

- Hvis bred visningstilstand eller normal visningstilstand sidst blev anvendt, vælges samme tilstand, næste gang du sætter gearkassen i positionen **R**.
- Hvis visning i fugleperspektiv sidst blev anvendt, før du slukkede motoren, vælges bred visningstilstand, næste gang du indstiller strømtilstanden til TIL og sætter gearkassen i positionen **R**.
- Hvis visning i fugleperspektiv sidst blev anvendt i mere end 10 sekunder, efter at du skiftede ud af **R**, vælges bred visningstilstand, næste gang du sætter gearkassen i positionen **R**.

Du kan også ændre indstillingen for bakkameraet ved at vælge  (menu), når området bag bilen vises. Når du vælger  (menu) og derefter **Skærm**, bliver følgende ekstra funktioner tilgængelige:

- Fanen **Display**: Justerer **Lysstyrke**, **Kontrast** og **Sort niveau** for bakkameraskærmen.
- Fanen **Farve**: Justerer **Farve** og **Nuance** for bakkameraskærmen.

## Oplysninger om brændstof

### ■ Anbefalet brændstof

**Blyfri benzin/benzin iblandet ætanol op til E10 (90% benzin og 10% ætanol), oktantal 95 eller højere**

Bilen er konstrueret til at køre på blyfri benzin med et oktantal på 95 eller derover. Hvis dette oktantal ikke kan fås, kan almindelig blyfri benzin med et oktantal på 91 eller derover bruges midlertidigt.

Brug af almindelig blyfri benzin kan forårsage metalliske bankelyde fra motoren og vil nedsætte motorydelsen. Længere tids brug af almindelig lavoktanbenzin kan forårsage motorskader.

### ■ Tankindhold: 40 liter

### » Oplysninger om brændstof

#### BEMÆRK / NOTE

Brug af benzin, der indeholder bly, kan medføre følgende risici:

- Skader på udstødningssystemet, herunder katalysatoren
- Skader på motoren og brændstofsyste
- Ødelæggende virkning på motoren og andre systemer



#### Oxygeneret brændstof

Oxygeneret brændstof er blandet med benzin og ætanol eller andre stoffer. Bilen er også konstrueret til at køre på oxygeneret brændstof med op til 10% ethanol efter rumfang og op til 22% ETBE efter rumfang i henhold til EN 228 standarderne. Bed din forhandler om flere oplysninger.



## Påfyldning af brændstof



1. Stop bilen med tankstanderen til venstre for bilens bagende.
2. Sluk motoren.
3. Træk i udløserhåndtaget til brændstofklappen under instrumentbrættet i førersiden.
  - Brændstofklappen åbnes.

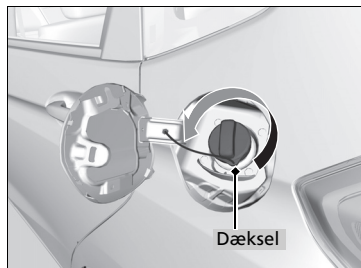

4. Fjern langsomt brændstofdækslet. Hvis du hører lyden af luft, som strømmer ud, skal du vente, indtil det stopper, og derefter dreje langsomt på dækslet for at åbne det.

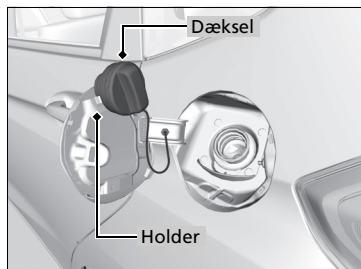

5. Hæng dækslet på holderen.
6. Sæt påfyldningspistolen helt ind i påfyldningsstudsens.
  - Når tanken er fuld, slår påfyldningspistolen automatisk fra. På denne måde efterlades der plads nok i tanken til, at brændstoffet ikke flyder over i tilfælde af temperaturændringer.
7. Efter påfyldning sættes brændstofdækslet på plads og spændes ved at dreje det, indtil du hører mindst ét klik.
  - Luk brændstofklappen med hånden.

### ►► Påfyldning af brændstof

## ⚠ ADVARSEL

Benzin er meget brandfarligt og eksplosivt. Forkert håndtering af brændstof kan medføre forbrænding eller alvorlig personskade.

- Sluk motoren, og hold afstand til varmekilder, åben ild og gnister.
- Påfyld kun brændstof udenfor.
- Tør straks spildt brændstof op.

Påfyld ikke mere brændstof, når påfyldningen er stoppet automatisk. Hvis der påfyldes mere brændstof, kan det få tanken til at flyde over.

Påfyldningspistolen stopper automatisk og efterlader plads nok i tanken til, at brændstoffet ikke flyder over i tilfælde af temperaturændringer.

## Forbedring af brændstoføkonomien og reduktion af CO<sub>2</sub>-emissionerne

Om det er muligt at forbedre brændstoføkonomien og reducere CO<sub>2</sub>-emissionerne afhænger af flere faktorer, herunder kørselsforhold, vægt, tomgangstid, kørevaner og bilens tilstand. Afhængigt af disse samt andre faktorer opnår du eller opnår du ikke den normerede brændstoføkonomi for denne bil.

### Vedligeholdelse og brændstoføkonomi

Du kan optimere brændstoføkonomien gennem korrekt vedligeholdelse af bilen. Følg vedligeholdelsesplanen, og rådfør dig om nødvendigt med garantibogen. I biler uden servicepåmindelsessystem skal du følge vedligeholdelsesplanen.

#### Vedligeholdelsesplan\* S. 484

- Brug motorolie med den viskositet, der anbefales i henhold til ACEA og API klassifikationerne.
- Overhold det angivne dæktryk.
- Overbelast ikke bilen med for meget bagage.
- Hold bilen ren. Om vinteren kan ophobning af sne og mudder på bilens underside øge vægten og vindmodstanden.

\* Ikke tilgængelig på alle modeller

### Forbedring af brændstoføkonomien og reduktion af CO<sub>2</sub>-emissionerne

Direkte beregning er den anbefalede metode til at bestemme det faktiske brændstofforbrug under kørslen.

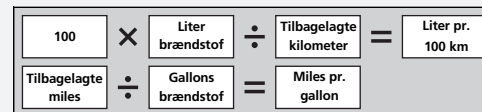



# Vedligeholdelse

Dette afsnit indeholder grundlæggende oplysninger om vedligeholdelse.



## Før vedligeholdelse

Eftersyn og vedligeholdelse .....	476
Sikkerhed under vedligeholdelse .....	477
Reserve dele og væsker brugt ved vedligeholdelse .....	478
<b>Servicepåmindelsessystem</b> .....	479
<b>Vedligeholdelsesplan*</b> .....	484
Vedligeholdelsesoversigt (på køretøjer uden servicebog) .....	487
<b>Vedligeholdelse under motorhjelm</b>	
Vedligeholdelsespunkter under motorhjelm ...	488
Åbning af motorhjelm .....	489
Anbefalet motorolie .....	490
Kontrol af olie .....	492

Påfyldning af motorolie .....	493
Kølevæske .....	494
Gearolie .....	496
Bremse-/koblingsvæske* .....	497
Påfyldning af sprinklervæske .....	498
Brændstoffilter .....	498
<b>Udskiftning af pærer</b> .....	499
<b>Kontrol og udskiftning af viskerblade</b> .....	511
<b>Kontrol og udskiftning af dæk</b>	
Kontrol af dæk .....	515
Slidindikatormærker .....	517
Dæklevetid .....	517
Udskiftning af dæk og hjul .....	518

Dækrotation .....	519
Sneudstyr .....	520
<b>Batteri</b> .....	522
<b>Vedligeholdelse af fjernbetjeningen</b>	
Udskiftning af knapcellebatteriet .....	527
<b>Vedligeholdelse af varme- og kølesystem*/     klima anlæg*</b> .....	529
<b>Rengøring</b>	
Indvendig vedligeholdelse .....	532
Udvendig vedligeholdelse .....	534
<b>Tilbehør og ændringer</b> .....	537
Tilbehør .....	537
Ændringer .....	537

\* Ikke tilgængelig på alle modeller

## Eftersyn og vedligeholdelse

Udfør alle anførte eftersyns- og vedligeholdelsesopgaver for at sikre, at bilen er i god stand og af hensyn til sikkerheden. Hvis du bemærker noget unormalt (støj, lugt, lav bremsevæskestand, olierester på jorden osv.), skal du få bilen eftersat af en forhandler. Se servicebogen, der fulgte med bilen/vedligeholdelsesplanen i denne instruktionsbog for yderligere oplysninger om vedligeholdelse og eftersyn.

➤ **Vedligeholdelsesplan**\* S. 484

### ■ Typer af eftersyn og vedligeholdelse

#### ■ Daglige eftersyn

Foretag eftersyn før lange køreture, når du vasker bilen eller påfylder brændstof.

#### ■ Periodiske eftersyn

- Kontrollér bremsevæskestanden én gang om måneden.
  - **Bremse-/koblingsvæske**\* S. 497
- Kontrollér dæktrykket én gang om måneden. Undersøg slidbanen for slitage og fremmedlegemer.
  - **Kontrol og udskiftning af dæk** S. 515
- Kontrollér alle udvendige lygter én gang om måneden.
  - **Udskiftning af pærer** S. 499
- Kontrollér viskerbladene mindst hvert halve år.
  - **Kontrol og udskiftning af viskerblade** S. 511

## Sikkerhed under vedligeholdelse

Nogle af de vigtigste sikkerhedsforanstaltninger er beskrevet nedenfor.

Vi kan dog ikke advare om alle eventuelle farer i forbindelse med udførelse af vedligeholdelse.

Det er kun dig, der kan beslutte, om du bør udføre en given opgave.

### Sikkerhed under vedligeholdelse

- Hold batteriet og alle brændstofdele væk fra åben ild, gnister og cigaretter for at mindske risikoen for brand eller eksplosion.
- Efterlad aldrig klude, servietter eller andre brændbare genstande under motorhjelmen.
  - Varme fra motoren og udstødningen kan antænde dem og forårsage brand.
- Brug et kommercielt tilgængeligt smøremiddel eller rengøringsmiddel (ikke benzin) til rengøring af dele.
- Brug sikkerhedsbriller og beskyttelsesbeklædning ved arbejde med batteriet eller med trykluft.
- Udstødningsgas indeholder kulilte, som er en giftig og dødbringende gas.
  - Lad kun motoren køre, hvis der er tilstrækkelig ventilation.

### Bilsikkerhed

- Bilen skal holde stille.
  - Kontrollér, at bilen er parkeret på en plan overflade, at parkeringsbremsen er trukket, og at motoren er slukket.
- Pas på varme dele, da de kan forårsage forbrændinger.
  - Lad motoren og udstødningssystemet køle af, før du kommer i kontakt med bilens dele.
- Pas på bevægelige dele, da de kan forårsage personskade.
  - Lad være med at starte motoren, medmindre du får besked på det, og sørg for, at hænder og andre kropsdele ikke kommer i kontakt med bevægelige dele.
  - Åbn ikke motorhjelmen, mens det automatiske tomgangsstopssystem er aktiveret.

#### ► Sikkerhed under vedligeholdelse

### ⚠ ADVARSEL

Utilstrækkelig vedligeholdelse af bilen eller manglende udbedring af en fejl før kørsel kan forårsage kollision med alvorlig personskade eller dødsfald til følge.

Følg altid anbefalingerne vedrørende eftersyn og vedligeholdelse samt vedligeholdelsesplanen i denne instruktionsbog/servicebogen.

### ⚠ ADVARSEL

Hvis vedligeholdelsesanvisningerne og sikkerhedsforanstaltningerne ikke overholdes, kan det medføre alvorlig personskade eller dødsfald.

Følg altid procedurerne og sikkerhedsforanstaltningerne i instruktionsbogen.

## Reservedele og væsker brugt ved vedligeholdelse

Det tilrådes at bruge originale Honda dele og væsker ved udførelse af vedligeholdelse og service på bilen. Originale Honda dele er fremstillet i overensstemmelse med samme høje kvalitetsstandarder som Honda biler.

## Om servicearbejde

Hvis servicepåmindelsessystemet er tilgængeligt i din bil, informeres du via multiinformationsdisplayet om, hvornår bilen skal have udført servicearbejde. Se servicebogen, der fulgte med bilen, for en forklaring af de servicekoder, der vises på displayet.

➤ **Servicepåmindelsessystem** S. 479

Hvis servicepåmindelsessystemet ikke er tilgængeligt, følges vedligeholdelsesplanen i servicebogen, der fulgte med bilen.

Hvis der ikke fulgte en servicebog med bilen, følges vedligeholdelsesplanen i denne instruktionsbog.

➤ **Vedligeholdelsesplan\*** S. 484

### »» Om servicearbejde

#### Modeller med servicepåmindelsessystem

Hvis du har planer om at tage bilen uden for de lande, hvor servicepåmindelsessystemet gælder, skal du rådføre dig med din forhandler om, hvordan du registrerer dine servicepåmindelsesoplysninger og planlægger dit servicearbejde efter forholdene i det pågældende land.

Indeholder oplysninger om, hvilke servicepunkter der skal udføres. Servicepunkterne vises med en kode og et ikon. Systemet fortæller dig, hvornår du skal tage bilen til en forhandler på baggrund af resterende dage.

Når tiden for næste serviceeftersyn nærmer sig, er inde eller er overskredet, vises et advarselsikon også på multiinformationsdisplayet, hver gang du drejer tændingskontakten til positionen TIL <sup>\*1</sup>.

## Servicepåmindelsessystem



Du kan vælge at få vist en tilhørende advarselsmeddelelse sammen med advarselsikonet på multiinformationsdisplayet.

Der er risiko for, at vedligeholdelsesplanen ikke vises korrekt, hvis batteriet har været frakoblet igennem længere tid. Hvis dette sker, skal du kontakte en forhandler.

\*1: Modeller med nøglefrit adgangssystem har en **ENGINE START/STOP** knap i stedet for en tændingskontakt.



## ■ Visning af servicepåmindelsesoplysninger

1. Drej tændingskontakten til positionen TIL \*1.
2. Tryk gentagne gange på /▼ informationsknappen, indtil vedligeholdelsespunkterne vises på multiinformationsdisplayet.

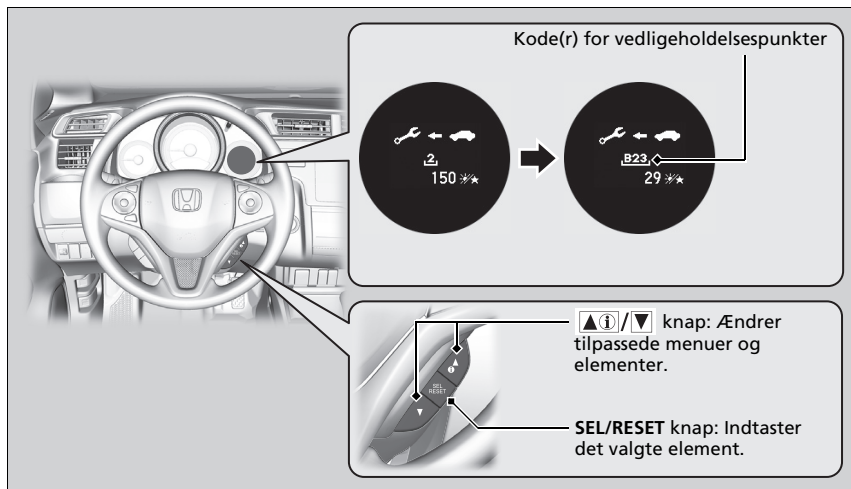

Indikatoren for systemmeddelelse (ⓘ) tændes, samtidig med at servicepåmindelsesoplysningerne vises.



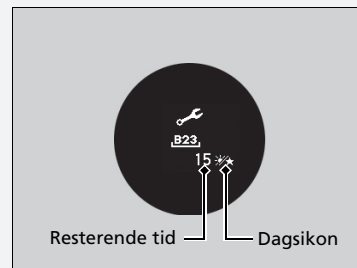

## ►► Visning af servicepåmindelsesoplysninger

Ud fra driftsforholdene for motoren og motorolien beregner systemet de resterende dage, før næste serviceeftersyn skal udføres.



\*1 : Modeller med nøglefrit adgangssystem har en **ENGINE START/STOP** knap i stedet for en tændingskontakt.

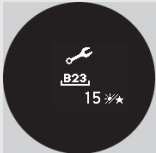

## Advarselsikoner og servicepåmindelsesoplysninger på multiinformationsdisplayet

Advarselsikon (gult)	Servicepåmindelsesoplysninger	Forklaring	Oplysning
<b>SERVICE SNARLIGT PÅKRÆVET</b> 		<p>Et eller flere af servicepunkterne skal udføres inden for 30 dage. De resterende dage er vurderet ud fra kørselsforholdene.</p>	<p>Den resterende tid tælles ned i dage.</p>
<b>SERVICE PÅKRÆVET NU</b> 		<p>Et eller flere af servicepunkterne skal udføres inden for 10 dage. De resterende dage er vurderet ud fra kørselsforholdene.</p>	<p>Få det specificerede servicearbejde udført hurtigst muligt.</p>
<b>SERVICE OVERSKREDET</b> 		<p>Det angivne servicearbejde er stadigvæk ikke blevet udført, når de resterende dage har nået 0.</p>	<p>Bilen har passeret tidspunktet for påkrævet service. Få straks servicearbejdet udført, og sørg for at få nulstillet servicepåmindelsessystemet.</p>

## ■ Servicepåmindelsespunkter

Servicepunkterne, der vises på multiinformationsdisplayet, vises med en kode og et ikon. Se servicebogen, der fulgte med bilen, for en forklaring af de forskellige servicepåmindelseskoder og -ikoner.

## ■ Servicepåmindelsessystemets tilgængelighed

Selv om servicepåmindelsesoplysningerne vises på multiinformationsdisplayet ved tryk på   /  informationsknappen, findes dette system ikke i visse lande. Se i den servicebog, der fulgte med bilen, eller spørg en forhandler, om du kan bruge servicepåmindelsessystemet.

## » Servicepåmindelsessystemets tilgængelighed

Hvis du har planer om at tage bilen uden for de lande, hvor servicepåmindelsessystemet gælder, skal du rådføre dig med din forhandler om, hvordan du registrerer dine servicepåmindelsesoplysninger og planlægger dit servicearbejde efter forholdene i det pågældende land.

## Nulstilling af displayet

Nulstil servicepåmindelsesvisningen, hvis du har udført servicearbejde.

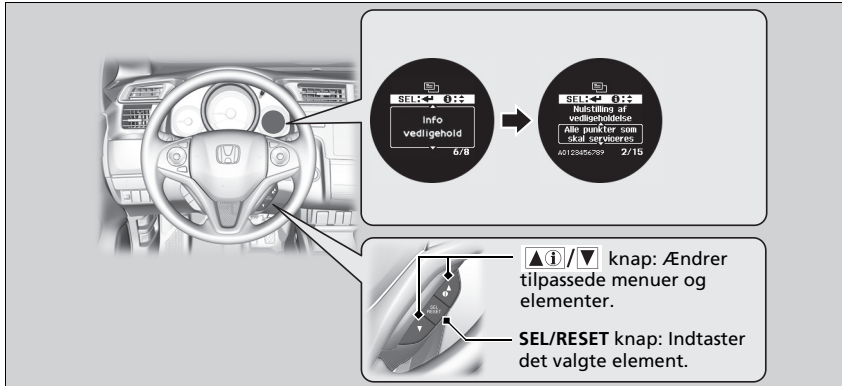

1. Drej tændingskontakten til positionen TIL \*1.
2. Tryk på ▲ⓘ/▼ knappen, indtil (Tilpas indstillinger) vises på displayet, og tryk derefter på SEL/RESET knappen.
3. Tryk på ▲ⓘ/▼ knappen, indtil **Info vedligehold** vises på displayet, og tryk derefter på SEL/RESET knappen.
4. Tryk på ▲ⓘ/▼ knappen, og vælg de oplysninger på displayet, der skal nulstilles, og tryk derefter på SEL/RESET knappen.
  - Servicekoden forsvinder.

Hvis du vil afbryde tilstanden for nulstilling af servicepåmindelsesoplysninger, skal du vælge **Annuler** og derefter trykke på SEL/RESET knappen.

\*1: Modeller med nøglefrit adgangssystem har en **ENGINE START/STOP** knap i stedet for en tændingskontakt.

## ►► Nulstilling af displayet

### BEMÆRK / NOTE

Undladelse af at nulstille servicepåmindelsesoplysningerne efter udført servicearbejde medfører, at systemet viser forkerte vedligeholdelsesintervaller, hvilket kan medføre alvorlige mekaniske problemer.

Forhandleren nulstiller servicepåmindelsesvisningen, når det nødvendige servicearbejde er udført. Hvis andre end en forhandler udfører servicearbejde, skal du selv nulstille servicepåmindelsesvisningen.

Hvis der ikke fulgte en servicebog med bilen, følges vedligeholdelsesplanen i denne instruktionsbog. For biler uden servicebog henvises til følgende vedligeholdelsesplan.

Vedligeholdelsesplanen skitserer det vedligeholdelsesarbejde, der som minimum skal udføres for at sikre, at bilen kører uden problemer. Afhængigt af lokale og klimatiske forskelle vil det muligvis være nødvendigt med ekstra vedligeholdelse. Se garantibogen for en mere detaljeret beskrivelse.

Vedligeholdelsesarbejdet skal udføres af korrekt uddannede teknikere og med det korrekte udstyr. Din autoriserede forhandler opfylder alle disse krav.

## Modeller uden servicebog

Udfør vedligeholdelse ved det angivne kilometertal eller tidspunkt - alt efter hvad der kommer først.	km x 1000	20	40	60	80	100	120	140	160	180	200
	måneder	12	24	36	48	60	72	84	96	108	120
Udskift motorolien <sup>*1</sup>	Normale kørselsforhold	For hver 10.000 km eller hvert år									
	Særlige kørselsforhold <sup>*3</sup>	For hver 5.000 km eller hvert halve år									
Udskift motoroliefilteret <sup>*1</sup>	Normale kørselsforhold	For hver 20.000 km eller hvert 2. år									
	Særlige kørselsforhold <sup>*3</sup>	For hver 10.000 km eller hvert år									
Udskift luftfilterelementet	For hver 30.000 km										
Kontrollér ventilspillerummet <sup>*4</sup>	For hver 120.000 km										
Udskift brændstoffilteret <sup>*2</sup>					•				•		
Udskift tændrørene	For hver 100.000 km										
Kontrollér drivremmene		•			•		•		•		•

\*1: I visse lande er det tilstrækkeligt at følge planen for særlige kørselsforhold: Der henvises til den lokale garantibog, der følger med bilen.

\*2: Der henvises til side 498 for oplysninger om udskiftning i tilfælde af særlige kørselsforhold.

\*3: Der henvises til side 486 for oplysninger om udskiftning i tilfælde af særlige kørselsforhold.

\*4: Sensormetoden. Justér ventilerne ved 120.000 km serviceeftersynet, hvis de støjer.

Udfør vedligeholdelse ved det angivne kilometertal eller tidspunkt - alt efter hvad der kommer først.	km x 1000		20	40	60	80	100	120	140	160	180	200
	måneder		12	24	36	48	60	72	84	96	108	120
Udskift kølevæskan			Efter 200.000 km eller 10 år og derefter for hver 100.000 km eller hvert 5. år									
Udskift gearolien	Manuel gearkasse	Normale kørselsforhold	For hver 120.000 km eller hvert 6. år									
		Særlige kørselsforhold* <sup>1</sup>			•			•			•	
	CVT-gearkasse		•			•		•		•		•
Kontrollér for- og bagbremserne			For hver 10.000 km eller hvert halve år									
Udskift bremsevæsken			Hvert 3. år									
Kontrollér parkeringsbremsens indstilling			•	•		•		•		•		•
Udskift støv- og pollenfilteret			•	•	•	•	•	•	•	•	•	•
Kontrollér udløbsdatoen på flasken til det midlertidige reparationssæt*			Hvert år									
Byt om på dækkene (kontrollér dæktrykket samt dækkenes tilstand mindst én gang om måneden)			For hver 10.000 km									
<b>Efterse følgende dele:</b>												
Forbindelsesstænger, tandstangshus og manchetter			For hver 10.000 km eller hvert halve år									
Ophængskomponenter												
Drivakselmanchetter												
Bremseklapper og -rør (inklusive ABS)												
Alle væskestande samt væskernes tilstand			•	•	•	•	•	•	•	•	•	•
Udstødningssystem												
Brændstofrør og -tilslutninger												

\*1: Der henvises til side 486 for oplysninger om udskiftning i tilfælde af særlige kørselsforhold.

Hvis du kører bilen under særlige kørselsforhold, skal følgende servicepunkter udføres efter planen for særlige kørselsforhold.

Punkter	Betingelse
Motorolie og oliefilter	A, B, C, D og E
Gearolie	B og D

►► Vedligeholdelsesplan\*

Forholdene betragtes som særlige, når du kører:

- A. Mindre end 8 km (eller mindre end 16 km ved temperaturer under frysepunktet) pr. tur.
- B. Ved ekstremt varme temperaturer over 35 °C.
- C. I tomgang i lang tid eller ved lange perioder med hyppig standsning og igangsætning.
- D. Med en anhænger, med læs på taget eller i bjerge.
- E. På mudrede, støvede eller afisede veje.

## Vedligeholdelsesoversigt (på køretøjer uden servicebog)

Få serviceforhandleren til at registrere alt påkrævet servicearbejde herunder. Gem kvitteringer for alt arbejde udført på bilen.

Km eller måned	Dato	Underskrift eller stempel
<b>20.000 km</b> (eller for hver 12 måneder)		
<b>40.000 km</b> (eller for hver 24 måneder)		
<b>60.000 km</b> (eller for hver 36 måneder)		
<b>80.000 km</b> (eller for hver 48 måneder)		
<b>100.000 km</b> (eller for hver 60 måneder)		
<b>120.000 km</b> (eller for hver 72 måneder)		
<b>140.000 km</b> (eller for hver 84 måneder)		
<b>160.000 km</b> (eller for hver 96 måneder)		
<b>180.000 km</b> (eller for hver 108 måneder)		
<b>200.000 km</b> (eller for hver 120 måneder)		



## Vedligeholdelsespunkter under motorhjelmen

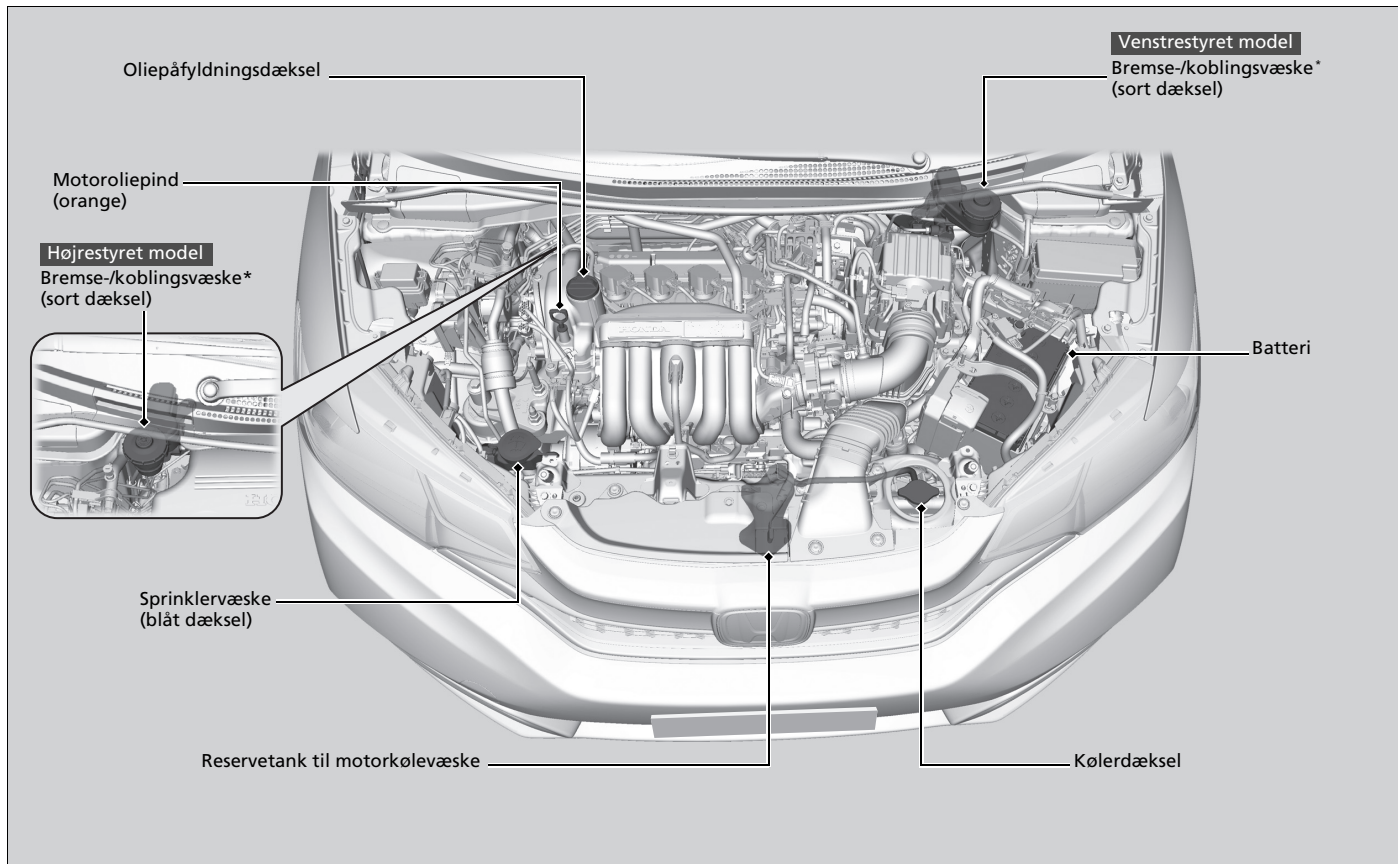

## Åbning af motorhjelm

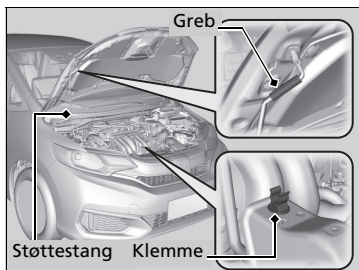
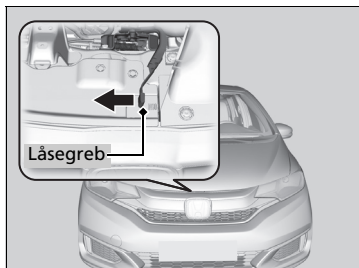

1. Parkér bilen på en plan overflade, og træk parkeringsbremsen.
2. Træk i udløserhåndtaget til motorhjelm under nederste udvendige hjørne af instrumentbrættet i førersiden.

► Motorhjelm åbner en smule.

3. Skub låsegrebet til motorhjelm (placeret i midten under motorhjelmens forkant) til siden, og løft motorhjelm op. Når du har løftet motorhjelm en smule op, kan du slippe låsegrebet.

4. Tag støttestangen ud af klemmen vha. grebet. Fastgør støttestangen i motorhjelm.

Når du vil lukke motorhjelm igen, fjerner du stangen og sætter den fast i klemmen, hvorefter du forsigtigt lukker motorhjelm. Hold motorhjelm ca. 30 cm oppe, og slip den, så den falder ned og lukker.

### ►► Åbning af motorhjelm

#### BEMÆRK / NOTE

Lad være med at åbne motorhjelm, mens viskerarmene er vipet op.

Motorhjelm vil ramme vinduesviskerne, hvilket beskadiger motorhjelm og/eller vinduesviskerne.

Når du lukker motorhjelm, skal du kontrollere, at den er forsvarligt lukket.

Hvis udløserhåndtaget til motorhjelm bevæger sig stramt, eller hvis du kan åbne motorhjelm uden at løfte i håndtaget, skal låsemekanismen rengøres og smøres.

Åbn ikke motorhjelm, mens det automatiske tomgangsstopssystem er aktiveret.

## Anbefalet motorolie

Olie er en vigtig faktor hvad angår motorens ydeevne og levetid. Hvis du kører bilen med for lidt eller for gammel motorolie, kan det beskadige motoren.

### Modeller til Europa

- **Honda motorolie nr. 1.0**
- **Honda Green Oil**
- **ACEA A5/B5**

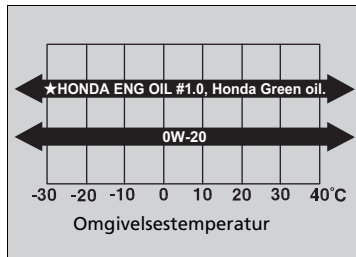

Brug en original Honda motorolie eller en anden kommercielt tilgængelig motorolie med en viskositet, der er egnet til de aktuelle udetemperaturer som vist.

Honda motorolie nr. 1.0 er beregnet til at forbedre brændstoføkonomien.

Hvis Honda motorolie nr. 1.0, Honda Green Oil eller 0W-20 ikke er tilgængelig, skal du anvende 5W-30 eller 0W-30.

### ►► Anbefalet motorolie

#### Additiver i motorolien

Bilen behøver ingen olieadditiver. Faktisk kan de have en dårlig indvirkning på motorens ydeevne og levetid.

Olie i ACEA klassificeret viskositet leveres kun til europæiske modeller.

Undtagen europæiske modeller

- **Original Honda motorolie**
- **API Service SM olie eller en olie med en højere klassifikation**

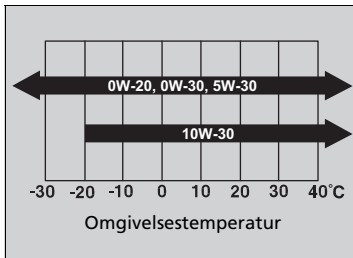

Brug en original Honda motorolie eller en anden kommercielt tilgængelig motorolie med en viskositet, der er egnet til de aktuelle udetemperaturer som vist.

0W-20 olie er beregnet til at forbedre brændstoføkonomien.

## Kontrol af olie

Det anbefales, at du kontrollerer oliestanden, hver gang du påfylder brændstof.

Parkér bilen på en plan overflade.

Vent ca. tre minutter efter at have slukket motoren, før du kontrollerer oliestanden.

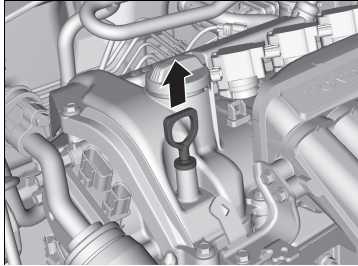

1. Tag oliepinde (orange) ud.
2. Tør oliepinde af med en ren klud eller en papirserviet.
3. Sæt oliepinde i igen, og tryk den helt i bund.

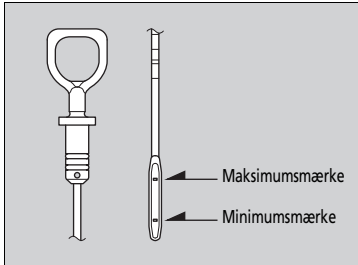

4. Tag oliepinde ud igen, og kontrollér oliestanden. Den skal være mellem minimums- og maksimumsmærkerne. Påfyld olie om nødvendigt.

### ☒ Kontrol af olie

Hvis olien er ved eller under minimumsmærket, skal du påfylde olie langsomt. Pas på ikke at hælde for meget på.

Hvor meget olie der forbruges, afhænger af, hvordan bilen køres, samt af klima- og vejforholdene. Olieforbruget kan nå op på 1 liter pr. 1000 km.

Forbruget er for det meste større, når motoren er ny.

## Påfyldning af motorolie

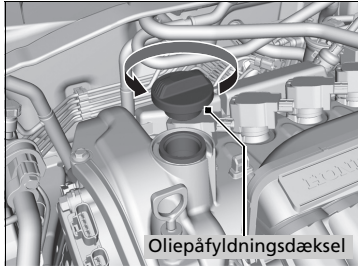

1. Skru påfyldningsdækslet af, og læg det til side.
2. Påfyld langsomt olie.
3. Sæt påfyldningsdækslet på igen, og stram til.
4. Vent tre minutter, og kontrollér oliepinde igen.

### ►► Påfyldning af motorolie

#### BEMÆRK / NOTE

Påfyld ikke motorolie over maksimumsmærket. Overfyldning af motorolie kan medføre lækager og motorskader.

Tør straks eventuelt spildt olie op. Spildt olie kan beskadige komponenter i motorrummet.

## Kølevæske

### Anbefalet kølevæske: Honda helårs frostvæske/kølevæske type 2

Denne kølevæske består af en blanding af 50% frostvæske og 50% vand. Tilsæt ikke yderligere frostvæske eller vand.

Det anbefales, at du kontrollerer kølevæskestanden, hver gang du påfylder brændstof. Kontrollér først reservetanken. Hvis den er helt tom, kontrolleres også kølevæskestanden i køleren. Påfyld kølevæske efter behov.

### Reservetank

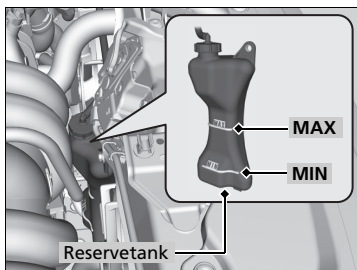

1. Kontrollér, at motoren og køleren er kølet af.
2. Kontrollér kølevæskestanden i reservetanken.
  - Hvis kølevæskestanden er under **MIN** mærket, påfyldes anbefalet kølevæske op til **MAX** mærket.

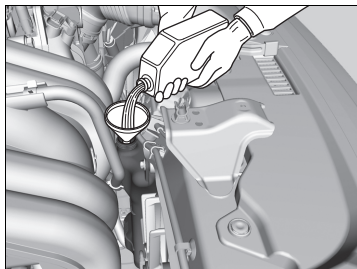

3. Kontrollér kølesystemet for lækager.

### ⓘ Kølevæske

## ⚠ ADVARSEL

Hvis du tager kølerdækslet af, mens motoren er varm, kan kølevæsken sprøjte ud og dermed forårsage alvorlig skoldning.

Lad altid motoren og køleren køle af, inden kølerdækslet tages af.

Hvis der forventes temperaturer under  $-30^{\circ}\text{C}$ , bør kølevæskeblandingen udskiftes med en højere koncentration. Kontakt din Honda forhandler for at få flere oplysninger om en passende kølevæskeblanding.

Hvis du ikke kan få Hondas frostvæske/kølevæske, kan du bruge et andet mærke, der ikke indeholder silikat, som midlertidig kølevæske. Kontrollér, at det er en kølevæske af høj kvalitet, som anbefales til aluminiumsmotorer. Forsat brug af kølevæske, som ikke er fra Honda, kan medføre tæring og fejl i kølesystemet. Få kølesystemet efterset og påfyldt med frostvæske/kølevæske fra Honda hurtigst muligt.

Tilsæt ikke korrosionshæmmere eller andre additiver til bilens kølesystem. De er muligvis ikke kompatible med kølevæsken og motorkomponenterne.

## Køler

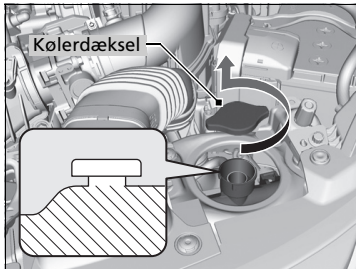

1. **Kontrollér, at motoren og køleren er kølet af.**
2. Drej kølerdækslet 1/8 omgang mod uret, og luk eventuelt tryk i kølesystemet ud. Undlad at trykke dækslet ned, mens du drejer det.
3. Tryk ned, og drej kølerdækslet mod uret for at tage det af.
4. Kølevæsken skal nå op til kanten af påfyldningsstudslen. Påfyld kølevæske, hvis væskestanden er lav.
5. Sæt kølerdækslet på igen, og stram til.

## »Køler

### BEMÆRK / NOTE

Påfyld væsken langsomt og forsigtigt uden at spilde. Tør straks eventuelt spildt væske op. Det kan beskadige komponenter i motorrummet.



## Gearolie

### Modeller med trinløst variabel transmission

#### ■ Gearolie til trinløst variabel transmission (CVT)

##### Anbefalet olie: Honda HCF-2 gearolie

Få en forhandler til at kontrollere væskestanden, og skift om nødvendigt. Se vedligeholdelsesplanen til bilen vedrørende intervaller for skift af væske til den trinløst variable transmission (CVT).

- **Servicepåmindelsessystem** S. 479
- **Vedligeholdelsesplan\*** S. 484

Forsøg ikke selv at kontrollere eller skifte gearolien i den trinløst variable transmission.

### Modeller med manuel gearkasse

#### ■ Gearolie til manuel gearkasse

##### Anbefalet væske: Honda gearolie til manuel gearkasse

Få en forhandler til at kontrollere væskestanden, og skift om nødvendigt. Se vedligeholdelsesplanen til bilen vedrørende intervaller for skift af gearolie til manuel gearkasse.

- **Servicepåmindelsessystem** S. 479
- **Vedligeholdelsesplan\*** S. 484

Forsøg ikke selv at kontrollere eller skifte gearolien i den manuelle gearkasse.

#### ⌘ Gearolie til trinløst variabel transmission (CVT)

##### BEMÆRK / NOTE

**Bland ikke Honda HCF-2 gearolie med andre gearolier.** Brug af en anden gearolie end Honda HCF-2 kan have en negativ indvirkning på gearkassens funktionalitet og holdbarhed, og det kan beskadige gearkassen. Enhver form for materielle skader, som forårsages af brug af anden gearolie end Honda HCF-2, er ikke dækket af Hondas begrænsede nyvognsgaranti.

#### ⌘ Gearolie til manuel gearkasse

Hvis du ikke kan få fat i Honda gearolie til manuel gearkasse, kan du bruge API klassificeret SAE 0W-20 eller 5W-20 motorolie som en midlertidig løsning. Denne motorolie skal dog udskiftes med Honda gearolie til manuel gearkasse hurtigst muligt, da den ikke indeholder de rette additiver til gearkassen, hvorfor fortsat brug kan gøre gearskift problematisk samt beskadige gearkassen.

## Bremse-/koblingsvæske\*

**Anbefalet væske: Bremsevæske mærket DOT 3 eller DOT 4**

Brug den samme væske til både bremses og kobling.

### Kontrol af bremsevæske

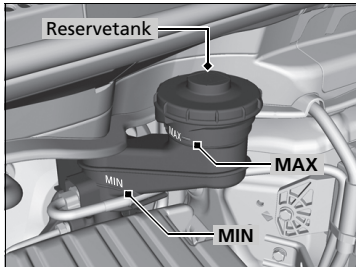

Væskestanden skal være mellem **MIN** og **MAX** mærkerne på siden af reservetanken.

#### Modeller med manuel gearkasse

Reservetanken til bremsevæske bruges også til bilens koblingsvæske. Så længe du holder bremsevæskestanden som anvist ovenfor, er der intet behov for at kontrollere koblingsvæskestanden.

#### » Bremse-/koblingsvæske\*

##### BEMÆRK / NOTE

Bremsevæske mærket DOT 5 er ikke kompatibel med bilens bremseystem og kan forårsage omfattende materielle skader.

Vi tilråder at bruge et originalt produkt.

Hvis bremsevæsken er ved eller under **MIN** mærket, skal en forhandler hurtigst muligt kontrollere bilen for lækager eller slidte bremsekloster.

\* Ikke tilgængelig på alle modeller

## Påfyldning af sprinklervæske

Kontrollér mængden af sprinklervæske ved at se på beholderen.

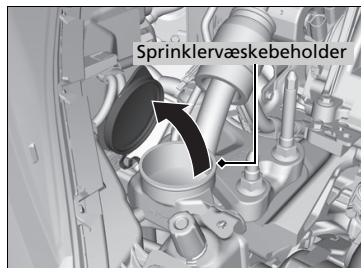

Hvis sprinklervæskestanden er lav, fyldes der sprinklervæske i beholderen.

Påfyld sprinklervæsken omhyggeligt. Hæld ikke for meget i beholderen.

## Brændstoffilter

Brændstoffiltre skal udskiftes i henhold til de intervaller i tid og kilometer, der anbefales i vedligeholdelsesplanen.

### Modeller uden servicebog

Det anbefales at udskifte brændstoffilteret for hver 40.000 km eller hvert 2. år, hvis det brændstof, der anvendes, mistænkes for at være forurenset. I meget støvede områder kan filteret blive tilstoppet tidligere.

### Alle modeller

Få en kvalificeret tekniker til at udskifte brændstoffilteret. Da systemet er under tryk, kan der sprøjte brændstof ud, hvilket kan udgøre en fare, hvis ikke alle rørforbindelserne behandles korrekt.

### ►► Påfyldning af sprinklervæske

#### BEMÆRK / NOTE

Fyld ikke frostvæske eller en blanding af eddike/vand på sprinklervæskebeholderen.

Frostvæske kan forårsage laksnader. En blanding af eddike/vand kan beskadige sprinklervæskepumpen.

Brug kun kommercielt tilgængelig sprinklervæske.

Undgå længere tids brug af hårdt vand, da der ellers kan danne sig kalk.

## Pærer til forlygter

Brug følgende pærer ved udskiftning.

Modeller med halogenfjernlys og -nærlys

**Fjernlys/nærlys: 60/55 W (H4LL/HB2LL\*, H4 LL, H4 for halogenpærer)**

Modeller med LED-fjernlys og -nærlys

**Fjernlys: LED-type**

**Nærlys: LED-type**

### Fjernlys/nærlys\*

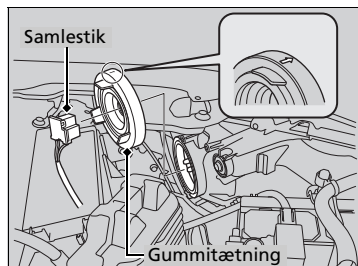

1. Afmonter samlestikket.
2. Afmonter gummitætningen.

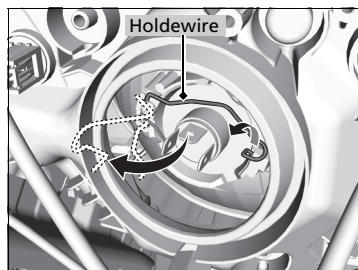

3. Afmonter holdewiren, og afmonter derefter pæren.
4. Indsæt en ny pære.

\* Ikke tilgængelig på alle modeller

### » Pærer til forlygter

#### BEMÆRK / NOTE

Halogenpærer bliver meget varme, når de er tændt. Olie, væske eller en ridse på glasset kan få pæren til at overophede og sprænge glasset.

Forlygternes lyskegle er fabriksindstillet og behøver normalt ikke indstilles. Hvis du jævnligt kører med tunge genstande i bagagerummet eller med en anhænger, skal du få lyskeglen genindstillet af en kvalificeret tekniker.

Når du udskifter en pære, skal du holde på fatningen og undgå, at glasset kommer i kontakt med huden eller hårde genstande. Hvis du rører ved glasset, skal du rengøre det med denatureret sprit og en ren klud.

#### Modeller med LED-fjernlys og -nærlys

Pærerne til fjernlyset og nærlyset er af LED-typen. Få en autoriseret Honda forhandler til at efterse og udskifte lygteenheden.

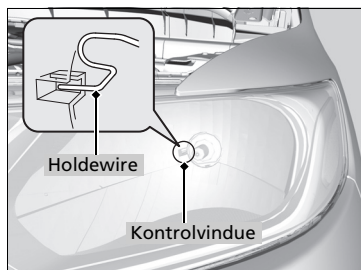

5. Montér holdewiren igen. Hægt enden af wiren på tappen i åbningen.
  - Du kan se, om holdewiren er placeret korrekt, fra kontrolvinduet.
6. Montér gummitætningen igen.
7. Tryk samlestykket ind i pærens fatning.

## Pærer til tågeforlygter\*

Brug følgende pærer ved udskiftning.

### Tågeforlygte: 35 W (H8 for halogenpærer)

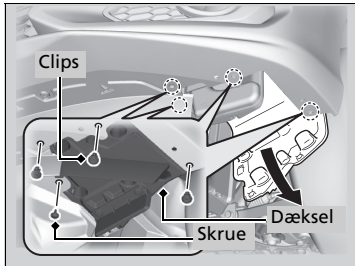

1. Afmonter skruerne med en stjerneskruetrækker, og fjern holdeclipsen med en kærveskruetrækker.
2. Træk den nederste del af dækslet indvendigt på skærmen ned.

### ► Pærer til tågeforlygter\*

#### BEMÆRK / NOTE

Halogenpærer bliver meget varme, når de er tændt. Olie, væske eller en ridse på glasset kan få pæren til at overophede og sprænge glasset.

Når du udskifter en halogenpære, skal du holde på plastdelen og undgå, at glasset kommer i kontakt med huden eller hårde genstande. Hvis du rører ved glasset, skal du rengøre det med denatureret sprit og en ren klud.

#### Holdeclips

Indsæt en kærveskruetrækker, løft op, og fjern midterstiften for at afmontere clipsen.

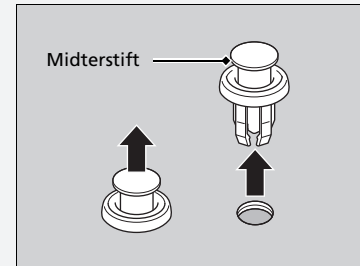

\* Ikke tilgængelig på alle modeller

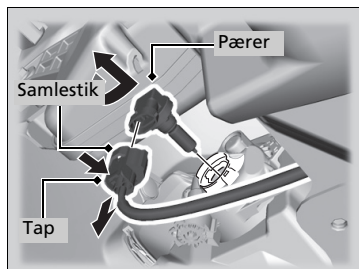

3. Tryk på tappen for at afmontere samlestikket.
4. Drej den gamle pære venstre om for at tage den ud.
5. Indsæt en ny pære i fatningen på tåglygten, og drej den højre om.
6. Tryk samlestikket ind i pærens fatning.

► Pærer til tågeforlygter\*

Indsæt clipsen med midterstiften hævet, og tryk ned, indtil den ligger fladt.

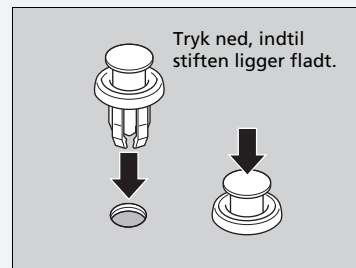

## Pærer til forreste afviserblink

Brug følgende pærer ved udskiftning.

**Forreste afviserblink: 21 W (gult)**

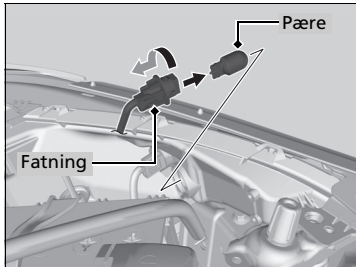

1. Drej fatningen til venstre, og tag den ud.
2. Træk pæren lige ud af holderen.
3. Indsæt en ny pære.



Modeller med positionslys med almindelige pærer

## Pærer til positionslys

Brug følgende pærer ved udskiftning.

**Positionslys: 5 W**

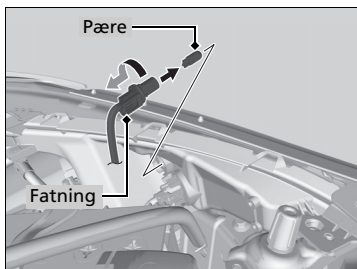

1. Drej fatningen til venstre, tag den ud, og tag derefter den gamle pære ud.
2. Indsæt en ny pære.

Modeller med positionslys af LED-typen

## Positionslys

Pærerne til positionslyset er af LED-typen. Få en autoriseret Honda forhandler til at efterse og udskifte lygteenheden.

## Afviserblink på siden/katastrofeblink

---

Sidespejlene er forsynet med afviserblink. Få en autoriseret Honda forhandler til at kontrollere og udskifte pærene.

## Kørellys

---

Pærene til kørelyset er af LED-typen. Få en autoriseret Honda forhandler til at efterse og udskifte lygteenheden.

## Pærer til baklys, bageste afviserblink og tågebaglygte

Brug følgende pærer ved udskiftning.

**Baklys: 16 W**  
**Bageste afviserblink: 21 W (gult)**  
**Tågebaglygte: 21 W**

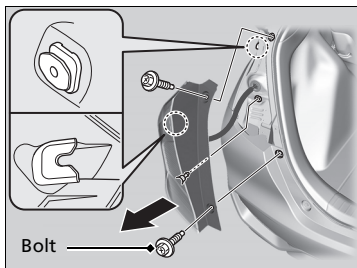

1. Brug en stjerneskruetrækker til at afmontere boltene.
2. Træk lygtehuset ud af bagstolpen.

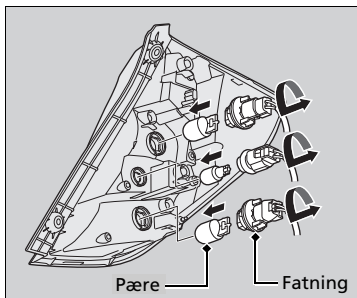

3. Drej fatningen til venstre, og tag den ud. Afmonter den gamle pære.
4. Indsæt en ny pære.
5. Skub lygtehuset på styret på fatningen.

## Stoplygter/baglygter

---

Pærene til stoplygterne/baglygterne er af LED-typen. Få en autoriseret Honda forhandler til at efterse og udskifte lygteenheden.

## Pærer til bageste nummerpladelys

Brug følgende pærer ved udskiftning.

**Bageste nummerpladelys: 5 W**

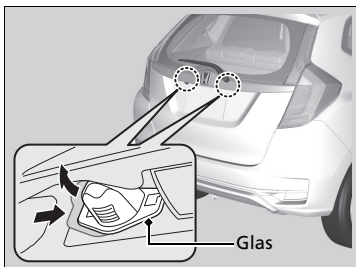

1. Tryk på glasset til venstre, og træk ud i glasset og den forbundne fatning.

2. Fjern nummerpladelygtehuset ved at trykke på tapperne på begge sider af fatningen.

3. Udskift den gamle pære med den nye pære.

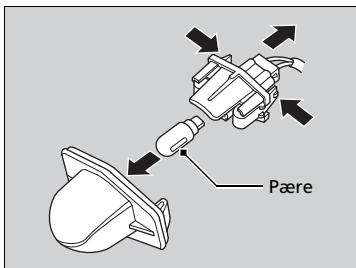

## Højt monteret stoplygte

Pæren til den højt monterede stoplygte er af LED-typen. Få en autoriseret Honda forhandler til at efterse og udskifte lygteenheden.

## Andre pærer

### Pære til loftsllys

Brug følgende pærer ved udskiftning.

**Loftsllys: 8 W**

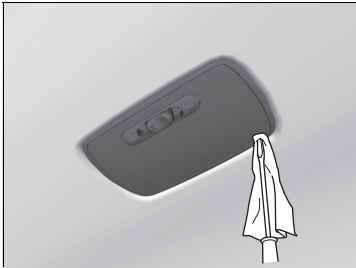

1. Lirk kanten af dækslet op med en kærnskruetrækker for at tage dækslet af.  
► Pak skruetrækkeren ind i en klud for at undgå at lave ridser.

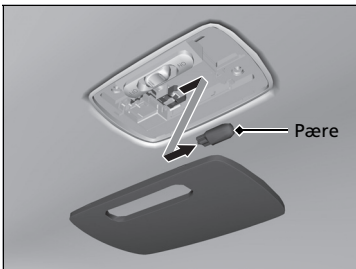

2. Udskift den gamle pære med den nye pære.

### Pærer til læselamper

Modeller med lydanlæg med standarddisplay

Brug følgende pærer ved udskiftning.

**Læselampe: 8 W**



1. Lirk kanten af dækslet op med en kærnskruetrækker for at tage dækslet af.  
► Pak skruetrækkeren ind i en klud for at undgå at lave ridser.

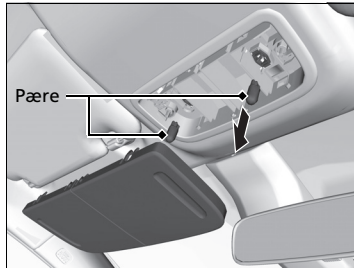

2. Udskift den gamle pære med den nye pære.

### Modeller med lydanlæg med farvedisplay

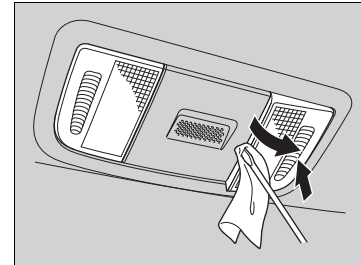

1. Lirk kanten af dækslet op med en kærnskruetrækker for at tage dækslet af.  
► Pak skruetrækkeren ind i en klud for at undgå at lave ridser.

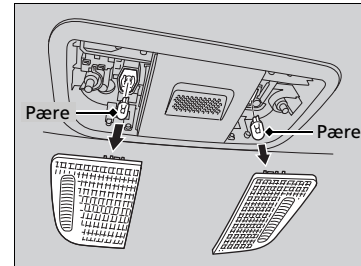

2. Udskift den gamle pære med den nye pære.

## ■ Pære til lys i bagagerum

Brug følgende pærer ved udskiftning.

**Lys i bagagerum: 5 W**

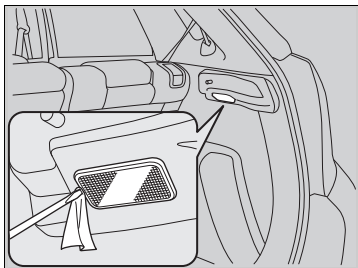

1. Lirk kanten af dækslet op med en kærnskruetrækker for at tage dækslet af.
  - Pak skruetrækkeren ind i en klud for at undgå at lave ridser.

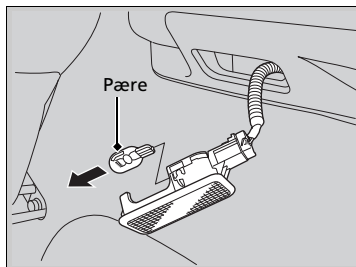

2. Udskift den gamle pære med den nye pære.

## Kontrol af viskerblade

Hvis viskergummi er nedbrudt, vil det efterlade striber, og de hårde overflader af viskerbladet kan ridse ruden.

## Udskiftning af viskergummi på forrudevisker

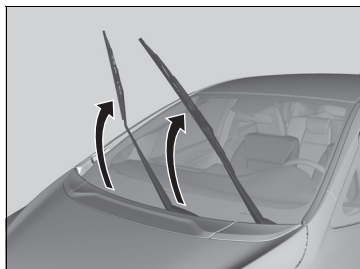

1. Vip først viskerarmen i førersiden og derefter viskerarmen i passagersiden op.

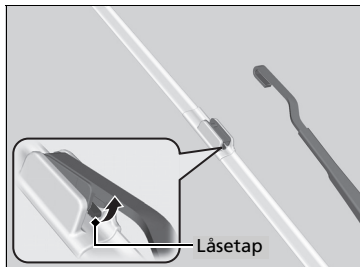

2. Tryk på tappen, og hold den nede, hvorefter holderen skubbes af viskerarmen.

### Udskiftning af viskergummi på forrudevisker

#### BEMÆRK / NOTE

Undgå at tabe viskerarmen ned på forruden, da det kan beskadige viskerarmen og/eller forruden.



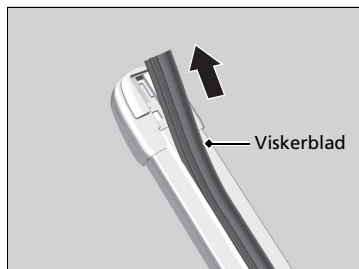

**3.** Skub viskerbladet ud af holderen ved at trække enden med tappen ud.

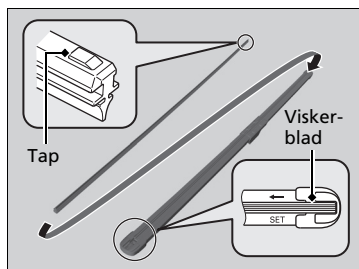

**4.** Skub det nye viskerblad på holderen fra den nederste ende.

► Tappen på viskerbladet skal passe ind i indhakket øverst på viskerholderen.

**5.** Skub holderen forsvarligt ind på viskerarmen.

**6.** Vip først viskerarmen i passagersiden og derefter viskerarmen i førersiden ned.

## Udskiftning af viskergummi på bagrudevisker



1. Vip viskerarmen op.
2. Vip den nederste ende af viskerbladet op, indtil det frigøres fra viskerarmen.

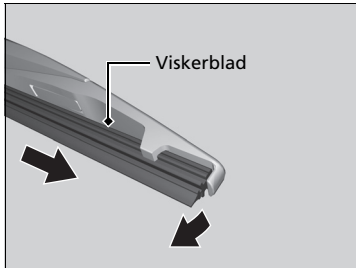

3. Skub viskerbladet ud fra enden med fordybningen.

### ► Udskiftning af viskergummi på bagrudevisker

#### BEMÆRK / NOTE

Pas på ikke at tabe viskerarmen. Det kan beskadige bagruden.

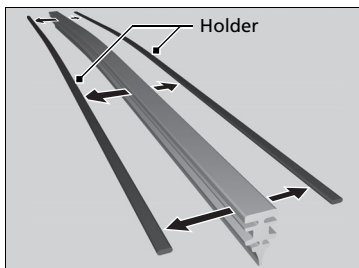

4. Fjern holderne fra det gamle viskerblad, og monter det nye viskerblad.

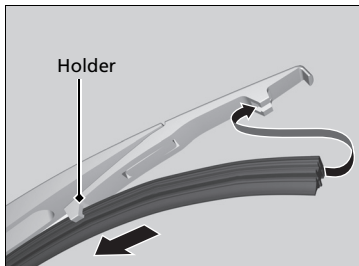

5. Skub viskerbladet ind på holderen.  
► Kontrollér, at det er ordentligt fastsat, og monter derefter viskerbladsenheden på viskerarmen.

## Kontrol af dæk

For at kunne køre sikkert i bilen skal dækkene være af den rigtige type og størrelse. De skal ligeledes være i god stand, være forsynet med en tilstrækkelig slidbane og være pumpet op til det korrekte dæktryk.

### ■ Retningslinjer for dæktryk

Korrekt dæktryk giver den bedste kombination af køreegenskaber, slidbanelevetid og kørekørfort. De foreskrevne dæktryk findes på et mærkat på dørstolpen i førersiden.

Dæk med for lavt tryk slides uensartet, forringer køreegenskaberne og brændstoføkonomien og kan lettere svigte på grund af overophedning.

Dæk med for højt tryk giver bilen en hårdere kørsel, ødelægges nemmere af huller i vejbanen og slides uensartet.

Kontrollér alle dækkene dagligt før kørsel. Hvis det ene dæk ser fladere ud end det andet, kontrolleres med en dæktryksmåler.

Mål trykket i alle dæk, inklusive reservehjulet\*, mindst én gang om måneden og før lange ture. Selv dæk, der er i god stand, kan miste 10-20 kPa (1-2 psi) om måneden.

\* Ikke tilgængelig på alle modeller

### ☒ Kontrol af dæk

## ⚠ ADVARSEL

Brug af dæk, der er meget slidte, eller som ikke er pumpet tilstrækkeligt op, kan forårsage kollision med alvorlig personskade eller dødsfald til følge.

Følg alle anvisningerne i denne instruktionsbog med hensyn til dæktryk og vedligeholdelse af dæk.

Mål dæktrykket, mens dækkene er kolde. Det vil sige, at bilen har været parkeret i mindst tre timer eller har kørt mindre end 1,6 km. Pump luft i eller luk luft ud af dækket, indtil korrekt dæktryk er opnået.

Hvis dæktrykket kontrolleres, når dækkene ikke er kølet af, kan dæktrykket være helt op til 30–40 kPa (0,3–0,4 kgf/cm<sup>2</sup>) højere end hvis dækkene var kølet af.

Få en forhandler til at kontrollere dækkene, hvis der mærkes vedvarende vibrationer under kørsel. Nye dæk og alle dæk, der har været af- og påmonteret, skal afbalanceres korrekt.

Når dæktrykket justeres, skal du kalibrere dæktrykadvarselssystemet.

### ☒ Kalibrering af dæktrykadvarselssystemet

S. 449

## ■ Retningslinjer for kontrol

Hver gang dæktrykket måles, skal dækkene og ventilspindlerne også kontrolleres.

Se efter:

- Buler og ujævnheder i slidbanen eller på siden af dækket. Udskift dækket, hvis du finder snit eller revner på siden af det. Udskift dækket, hvis du kan se stoffet eller trådene.
- Fjern alle fremmedlegemer, og kontrollér for utætheder.
- Uens slitage af slidbanen. Få en forhandler til at kontrollere sporingen.
- Kraftig slidbaneslitage.
  - ▣ **Slidindikatormærker** S. 517
- Revner eller andre skader omkring ventilspindlen.

## ▣ Kontrol af dæk

### Kørsel med høj hastighed

#### Modeller med 185/55 R16 dæk

Vi anbefaler, at du ikke kører hurtigere end de skilte hastighedsgrænser, og som forholdene tillader. Hvis du kører med vedvarende høje hastigheder (over 160 km/t), skal du justere dæktrykket i kold stand som vist nedenfor for at undgå overophedning og pludseligt dæksvigt.

Dækstørrelse	185/55R16 83H
Tryk	For: 240 kPa (2,4 kgf/cm <sup>2</sup> ) Bag: 230 kPa (2,3 kgf/cm <sup>2</sup> )

## Slidindikatormærker

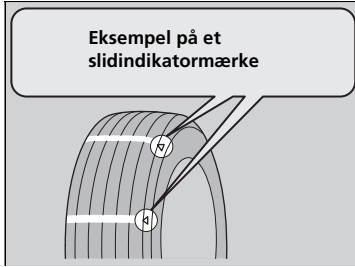

Dækkets mønsterdybde er 1,6 mm mindre ved slidindikatormærket end på resten af dækket. Hvis slidbanen er slidt så langt ned, at slidindikatormærket kan ses, skal dækket udskiftes.  
**Slidte dæk har dårligt vejgreb på våd vej.**

## Dæklevetid

Dæklevetiden afhænger af mange forskellige faktorer, herunder kørestil, vejforhold, belastning, dæktryk, vedligeholdelsehistorik, hastighed og miljøforhold (selv om dækkene ikke er taget i brug).

Ud over regelmæssige eftersyn og dæktryksmålinger anbefales det, at du får dækkene kontrolleret én gang om året, når dækkene er fem år gamle. Alle dæk, inklusive reservehjulet\*, skal skrottes efter 10 år fra produktionstidspunktet, uanset hvilken stand de er i, eller hvor slidte de er.

\* Ikke tilgængelig på alle modeller

## Udskiftning af dæk og hjul

Udskift dækkene med radialdæk af samme størrelse og med samme bæreevne samt hastigheds- og dæktryksskategorier (som vist på siden af dækket). Brug af dæk af en anden størrelse eller type kan medføre, at visse af bilens systemer som f.eks. ABS- og VSA-systemerne\* ikke fungerer korrekt.

Det er bedst at udskifte alle fire dæk samtidig. Hvis dette ikke er muligt, skal fordækkene og bagdækkene udskiftes parvis.

Kontrollér, at hjulenes specifikationer svarer til de originale hjul.

### ► Udskiftning af dæk og hjul

#### **⚠ ADVARSEL**

Montering af forkerte dæk kan påvirke bilens styreegenskaber og stabilitet. Dette kan forårsage kollision med alvorlig personskade eller dødsfald til følge.

Brug altid den størrelse og type dæk, der anbefales på mærkatet med dækinformationer i bilen.

## Dækrotation

Dækrotation som beskrevet i vedligeholdelsesplanen medvirker til at sikre en mere jævn slitage og forlænger dækkenes levetid.

### ■ Dæk uden rotationsmærke

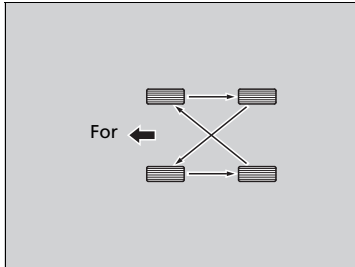

Flyt rundt på dækkene som vist her.

### ■ Dæk med rotationsmærke

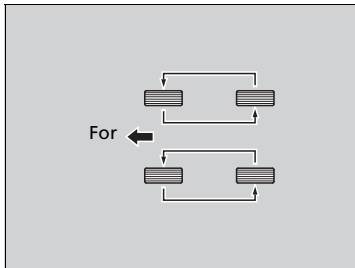

Flyt rundt på dækkene som vist her.

### ☒ Dækrotation

Ved rotation af dæk med retningsbestemt mønster må dæk kun flyttes fra den ene aksel til den anden (ikke fra den ene side af samme aksel til den anden).

Dæk med retningsbestemt mønster skal monteres med rotationsmærket vendt fremad som vist nedenfor.

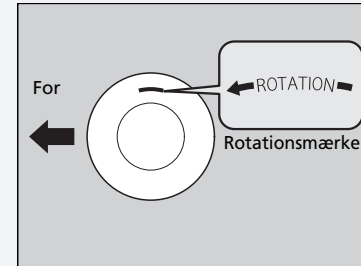

Når du har flyttet rundt på dækkene, skal du huske at kontrollere dæktrykket.

Når dæktrykket justeres, skal du kalibrere dæktrykadvarselssystemet.

### ☒ Kalibrering af dæktrykadvarselssystemet

S. 449



## Sneudstyr

Ved kørsel på sne- eller isglatte veje monteres vinterdæk eller snekæder. Sæt farten ned, og sørg for at holde passende afstand til forankørende.

Pas især på, når du betjener rattet eller bremsene for at undgå udskridning.

Brug snekæder, vinterdæk eller helårsdæk, når det er nødvendigt eller i henhold til den lokale lovgivning.

Bemærk følgende ved montering.

Om vinterdæk:

- Vælg dæk af samme størrelse og med samme bæreevne som de originale dæk.
- Montér dækkene på alle fire hjul.

### ►► Sneudstyr

## ⚠ ADVARSEL

**Brug af forkerte snekæder eller forkert montering af snekæder kan beskadige bremserebene og forårsage kollision med alvorlig personskade eller dødsfald til følge.**

**Følg alle anvisningerne i denne instruktionsbog med hensyn til valg og brug af snekæder.**

### BEMÆRK / NOTE

Udstyr, som har den forkerte størrelse, eller som er forkert monteret, kan beskadige bilens bremsesor, ophæng, chassis og hjul. Stands, hvis udstyr rammer dele af bilen.

Hvis den maksimale hastighed for vinterdækkene er lavere end bilens tophastighed, skal der i henhold til EU-direktivet for dæk påsættes et mærkat med den maksimale hastighed for dækkene inden for førerens synsfelt. Der kan fås et mærkat hos dækforhandleren. Kontakt en forhandler, hvis du har spørgsmål.

Når du monterer snekæder, skal du sørge for at følge snekædeproducentens anvisninger hvad angår restriktioner i bilens funktionalitet.

Brug kun snekæder i nødstilfælde, eller hvis loven kræver, at de bruges ved kørsel i et bestemt område.

Kør mere forsigtigt ved kørsel med snekæder på sne eller is. Dæk med snekæder kan opføre sig mere uforudsigeligt end gode vinterdæk uden kæder.

Hvis bilen er udstyret med sommerdæk, skal du være opmærksom på, at dækkene ikke er beregnet til vinterkørselsforhold. Kontakt en forhandler for at få yderligere oplysninger.

Om snekæder:

- Rådfør dig med en forhandler, før du køber snekæder til bilen.
- Montér kun snekæder på forhjulene.
- Da bilen kun har begrænset frigang mellem hjul og skærmkasser, anbefaler vi på det kraftigste at bruge nedenstående snekæder:

Original dækstørrelse*1	Kædetype
<b>185/60R15 84H</b>	<b>RUD-matic classic 48478</b>
<b>185/55R16 83H</b>	<b>RUD-matic classic 48479</b>

\*1: Den originale dækstørrelse er anført på mærkatet med dækinformationer på dørstolpen i førersiden.

- Følg snekædeproducentens anvisninger ved montering. Montér dem så stramt som muligt.
- Kontrollér, at kæderne ikke kommer i berøring med bremserørene eller ophænget.
- Kør langsomt.

## Kontrol af batteriet

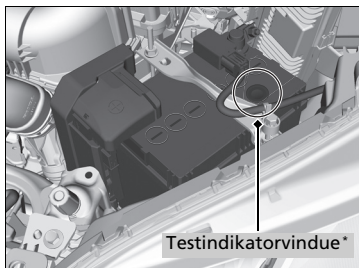

### På batteriet med testindikator

Kontrollér batteriet én gang om måneden. Kig i testindikatorvinduet, og kontrollér terminalerne for tæring.

Batteriets tilstand overvåges af sensoren på den negative pol. Hvis der er et problem med sensoren, vises der en advarselsmeddelelse på multiinformationsdisplayet. Få bilen efterset af en forhandler.

### På batteriet uden testindikator

Batteriets tilstand overvåges af en sensor, der sidder på batteriets negative pol. Hvis der er et problem med sensoren, vises der en advarselsmeddelelse på multiinformationsdisplayet. Få bilen efterset af en forhandler.

Kontrollér batteripolerne for tæring én gang om måneden.

### Alle modeller

Hvis batteriet er frakoblet eller afladet:

- Uret nulstilles.
  - ➔ **Ur S. 140**
- Lydanlægget deaktiveres.
  - ➔ **Genaktivering af lydanlægget S. 223**
- Navigationssystemet deaktiveres. Der skal bruges en PIN-kode.
  - ➔ **Se manualen til navigationssystemet**

### »Batteri

## ⚠ADVARSEL

Batteriet afgiver eksplosive gasarter under normal drift.

Gnister eller åben ild kan få batteriet til at eksplodere med alvorlig personskade eller dødsfald til følge.

Hold batteriet væk fra åben ild, gnister og brændbare materialer.

Brug beskyttelsesbeklædning og en ansigtsmaske, eller få en faglært tekniker til at udføre vedligeholdelse på batteriet.

## ⚠ADVARSEL

Batteriet indeholder svovlsyre (elektrolytvæske), som er stærkt ætsende og giftig.

Hvis elektrolytvæske kommer i kontakt med øjnene eller huden, kan det medføre alvorlige forbrændinger. Brug beskyttelsesbeklædning og sikkerhedsbriller, når du arbejder på eller i nærheden af batteriet.

Hvis elektrolytvæske indtages, kan det medføre en dødelig forgiftning, hvis der ikke handles med det samme.

OPBEVARES UTILGÆNGELIGT FOR BØRN

## Opladning af batteriet

Afmontér begge batterikabler for at undgå beskadigelse af bilens elektriske system. Frakobl altid minuskablet (-) først, og tilslut det altid sidst.

### » Batteri

#### Modeller med testindikatorvindue på batteriet

Farveinformation for testindikatoren forefindes på batteriet.

Placeringen af testindikatorvinduet kan variere fra model til model.

#### Nødprocedurer

**Øjne:** Skyl med vand fra en kop eller anden beholder i mindst 15 minutter (vand under tryk kan beskadige øjet). Tilkald straks lægehjælp.

**Hud:** Tag kontamineret beklædning af. Skyl huden med rigelige mængder vand. Tilkald straks lægehjælp.

**Indtagelse:** Drik vand eller mælk. Tilkald straks lægehjælp.

I tilfælde af tæring rengøres batteripolerne med en natron- og vandopløsning. Rengør polerne med en fugtig klud. Tør batteriet med en klud/papirserviet. Smør klemmerne med fedt for at forhindre fremtidig tæring.

Ved udskiftning af batteriet skal det nye batteri have samme specifikationer. Bed en forhandler om flere oplysninger.

Batteriet, som er monteret i denne bil, er specielt designet til en model med automatisk tomgangsstop. Brug af et andet batteri end den angivne type kan forkorte batteriets levetid og forhindre funktionen automatisk tomgangsstop i at blive aktiveret. Hvis batteriet skal udskiftes, skal du sørge for at vælge den angivne type. Bed en forhandler om yderligere oplysninger.

## Udskiftning af batteri

Når du afmonterer og udskifter batteriet, skal du altid følge sikkerhedsforanstaltningerne for vedligeholdelse samt advarslerne ved kontrol af batteriet for at undgå mulige faresituationer.

► **Sikkerhed under vedligeholdelse** S. 477

► **Kontrol af batteriet** S. 522

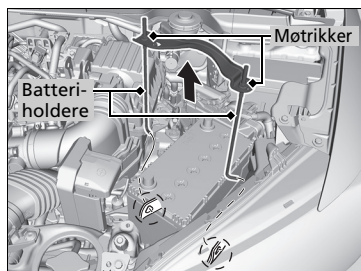
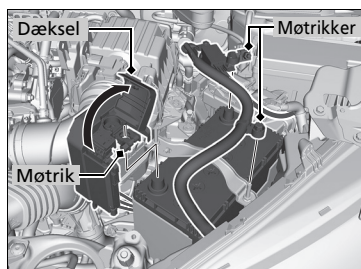

1. Drej tændingskontakten til positionen LÅST \*1. Åbn motorhjelm.
  2. Skru møtrikken på det negative batterikabel løs, og frakobl derefter kablet fra minuspolen (-).
  3. Åbn dækslet til batteriets pluspol. Skru møtrikken på det positive batterikabel løs, og frakobl derefter kablet fra pluspolen (+).
4. Skru møtrikken på begge sider af batteribeslaget løs med en skruenøgle.
5. Træk den nederste ende af hver batteriholder ud af hullet på batterikonsollen, og afmonter batteribeslaget med holderne samtidig.

### ► Udskiftning af batteri

#### BEMÆRK / NOTE

Et batteri, der bortskaffes forkert, kan være skadeligt for miljøet og sundheden. Sørg for at undersøge reglerne for bortskaffelse af batterier.

Dette symbol på batteriet betyder, at produktet ikke må behandles som husholdningsaffald.



\*1: Modeller med nøglefrit adgangssystem har en **ENGINE START/STOP** knap i stedet for en tændingskontakt.

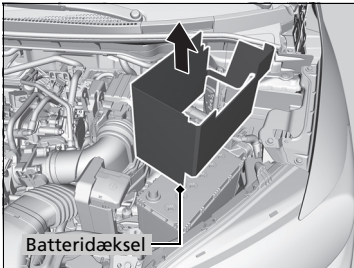

6. Afmonter batteridækslet.

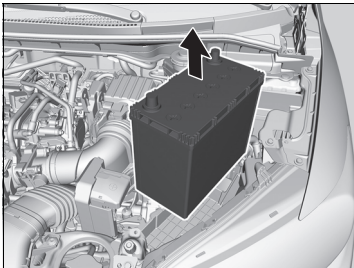

7. Tag forsigtigt batteriet ud.

#### ►► Udsiftning af batteri

Frakobl altid minuskablet (-) først, og tilslut det altid sidst.

Gentag denne procedure i omvendt rækkefølge for at montere et nyt batteri.

## Batterimærkat



### ►► Batterimærkat

#### FARE

- Hold åben ild og gnister væk fra batteriet. Batteriet producerer eksplosiv gas, som kan forårsage en eksplosion.
- Brug beskyttelsesbriller og gummihandsker ved håndtering af batteriet for at beskytte dig mod forbrændinger og øjenskader, som ellers kan forekomme, hvis du kommer i kontakt med batteriets elektrolytvæske.
- Lad under ingen omstændigheder børn håndtere batteriet. Sørg for, at enhver, som håndterer batteriet, har en god forståelse for farerne og de korrekte håndteringsprocedurer.
- Håndtér batteriets elektrolytvæske med yderste forsigtighed, da den indeholder fortyndet svovlsyre. Øjen- eller hudkontakt kan give alvorlige forbrændinger eller øjenskader.
- Læs denne instruktionsbog omhyggeligt, og forstå den, før batteriet håndteres. Hvis du ikke gør det, kan det medføre personskeade og skader på bilen.
- Brug ikke batteriet, hvis elektrolytniveauet er ved eller under det anbefalede niveau. Brug af et batteri med et lavt elektrolytniveau kan få det til at eksplodere og forårsage alvorlig personskeade.

## Udskiftning af knapcellebatteriet

Hvis indikatoren ikke tændes, når der trykkes på knappen, skal batteriet udskiftes.

### Foldenøgle\*

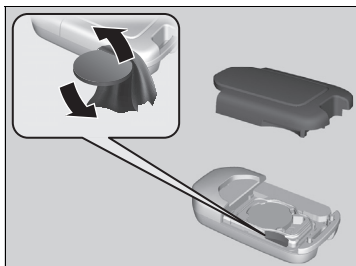

#### Batteritype: CR2032

1. Afmonter den øverste halvdel af dækslet ved forsigtigt at lirke kanten op med en mønt.  
▶ Pak mønten ind i en klud for at undgå at ridse foldenøglen.

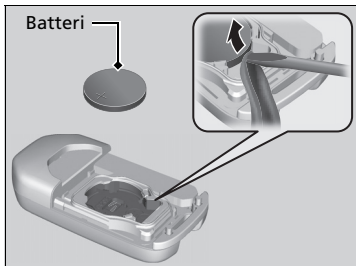

2. Brug en kærnskruetrækker til at afmontere knapcellebatteriet.
3. Sørg for at anbringe batteriets plus- og minuspoler korrekt.

### Udskiftning af knapcellebatteriet

#### ⚠ ⚠ ADVARSEL

#### FARE FOR FORBRÆNDING PÅ GRUND AF KEMIKALIER

Batteriet, der giver strøm til den fjernbetjeningen, kan forårsage alvorlige indre forbrændinger og kan tilmed føre til dødsfald ved indtagelse. Hold nye og brugte batterier uden for børns rækkevidde. Hvis der er mistanke om, at et barn har slugt batteriet, skal der omgående søges lægehjælp.

Der sidder et advarselmærkat ved siden af knapbatteriet\*.

#### BEMÆRK / NOTE

Et batteri, der bortskaffes forkert, kan være skadeligt for miljøet. Sørg for at undersøge reglerne for bortskaffelse af batterier.

Nye batterier er kommercielt tilgængelige eller fås hos din forhandler.

Dette symbol på batteriet betyder, at produktet ikke må behandles som husholdningsaffald.



\* Ikke tilgængelig på alle modeller



## ■ Nøglefri fjernbetjening \*



**Batteritype: CR2032**

1. Afmontér den indbyggede nøgle.
2. Afmontér den øverste halvdel ved forsigtigt at lirke kanten op med en mønt.  
► Pak mønten ind i en klud for at undgå at ride den nøglefri fjernbetjening.
3. Sørg for at anbringe batteriets plus- og minuspoler korrekt.

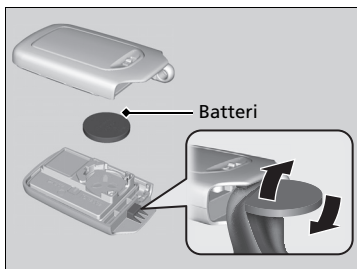

## Airconditionssystem

For at sikre korrekt og sikker brug af varme- og kølesystemet/klimaanlægget må kølemiddelsystemet kun betjenes af en kvalificeret tekniker.

Reparér eller udskift aldrig fordampere til airconditionssystemet (kølelement) med én, der er blevet fjernet fra en brugt eller skrottet bil.

### Airconditionssystem

#### BEMÆRK / NOTE

Udluftet kølemiddel er skadeligt for miljøet. Undgå udluftning af kølemiddel ved aldrig at udskifte fordampere med én, der er blevet fjernet fra en brugt eller skrottet bil.

Kølemidlet i bilens airconditionssystem er brændbart og kan antændes under vedligeholdelse, hvis de korrekte procedurer ikke følges.

Airconditionmærkatet findes under motorhjelm:



 : Forsigtig

 : Brændbart kølemiddel

 : Kræver, at vedligeholdelse udføres af en kvalificeret tekniker

 : Airconditionssystem

\* Ikke tilgængelig på alle modeller

## Støv- og pollenfilter

### ■ Hvornår støv- og pollenfilteret skal udskiftes

Udskift støv- og pollenfilteret i henhold til anbefalingerne i bilens vedligeholdelsesplan. Det tilrådes at udskifte filteret endnu tidligere, hvis bilen har kørt i støvede omgivelser.

► **Vedligeholdelsesplan\*** S. 484

► **Servicepåmindelsessystem** S. 479

### ■ Hvordan støv- og pollenfilteret skal udskiftes

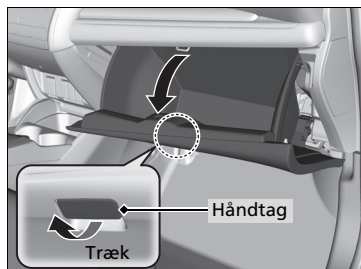

1. Åbn handskerummet.

### ► Støv- og pollenfilter

Hvis luften fra varme- og kølesystemet\*/klimaanlægget\* er mærkbart mindre frisk end forventet, og ruderne nemt dugger til, skal filteret muligvis udskiftes.

Støv- og pollenfilteret filtrerer pollen, støv og anden snavs i luften.

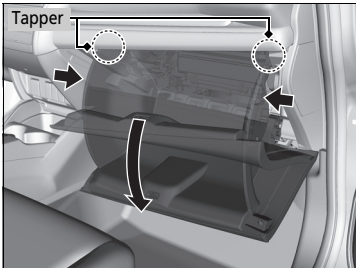

2. Løsn de to tapper ved at trykke på hver side af sidepanelet.
3. Vip handskerummet til side.

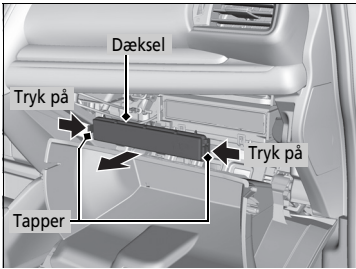

4. Tryk tapperne på hjørnerne af filterhusdækslet ind, og afmontér filterhusdækslet.

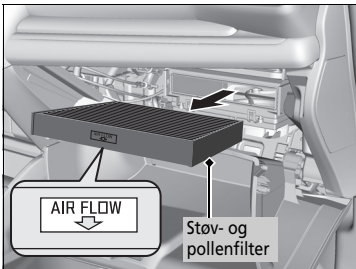

5. Tag filteret ud af huset.
6. Indsæt det nye filter i huset.
  - Vend siden med **AIR FLOW** pilen nedad.

#### ►► Støv- og pollenfilter

Hvis du ikke er sikker på, hvordan du udskifter støv- og pollenfilteret, skal du få det udskiftet hos en forhandler.

## Indvendig vedligeholdelse

Fjern støv med en støvsuger, før du bruger en klud.  
Brug en fugtig klud med et mildt rengøringsmiddel og varmt vand til at fjerne snavs.  
Brug en ren klud til at tørre eventuelle rester af rengøringsmidlet af.

### Rengøring af sikkerhedsseler

Brug en blød klud med en mild sæbe og varmt vand til at rengøre sikkerhedsselerne. Lad selerne lufttørre. Tør løkkerne til sikkerhedsselernes befæstninger af med en ren klud.

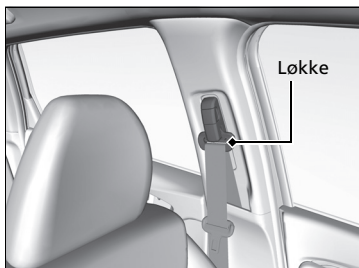

### Rengøring af ruden

Rengør med ruderens.

### Indvendig vedligeholdelse

Pas på, at der ikke spildes væske i kabinen.  
Det kan medføre fejl i elektriske apparater og systemer, hvis der sprøjtes væske på dem.

Brug ikke silikoneholdig spray på elektriske apparater såsom lydanlæg og kontakter.  
Det kan medføre fejlfunktioner eller brand i kabinen.  
Hvis der ved et uheld er blevet brugt silikoneholdig spray på elektriske apparater, skal du kontakte en forhandler.

Afhængigt af deres kemiske sammensætning kan duftspray og lignende forårsage misfarvning, rynker og revner i kunststofbaserede dele og tekstiler.  
Brug ikke syreholdige eller organiske opløsningsmidler såsom benzen eller benzin.

Sørg for at tørre kemikalier af med en tør klud efter brug.  
Lad ikke brugte klude ligge på kunststofbaserede dele eller tekstiler i længere tid, uden at de er skyllet.

Pas på ikke at spilde flydende luftrensemidler.

### Rengøring af ruden

Der er monteret varmetråde indvendigt på bagruden. Det er meget vigtigt at følge varmetrådene fra side til side, når bagruden tørres af med en blød klud.

## ■ Gulvmåtter\*

Gulvmåtterne i førersiden er fastgjort over befæstningerne i gulvet, hvilket forhindrer dem i at glide frem. Drej befæstningerne til oplåst position for at tage måtten ud ved rengøring. Drej befæstningerne til låst position, når måtten lægges på plads efter rengøring.

**Læg ikke yderligere gulvmåtter oven på de allerede fastgjorte måtter.**

## ■ Vedligeholdelse af ægte læder\*

Sådan rengøres læder korrekt:

1. Brug først en støvsuger eller en blød, tør klud til at fjerne snavs og støv.
2. Rengør læderet med en blød klud fugtet med en opløsning af 90% vand og 10% neutral sæbe.
3. Aftør eventuelle sæberester med en ren, fugtig klud.
4. Aftør overskydende vand, og lad læderet lufttørre i skyggen.

## ▣ Gulvmåtter\*

Hvis du bruger andre gulvmåtter end dem, som bilen blev leveret med, skal du sørge for, at de er specielt fremstillet til din bil, og at de er forsvarligt placeret og fastgjort til befæstningerne i gulvet. Kontrollér, at gulvmåtterne ved bagsæderne er forsvarligt placeret. Hvis gulvmåtterne ikke er placeret korrekt, kan de påvirke forsædernes funktioner.

## ▣ Vedligeholdelse af ægte læder\*

Det er vigtigt at fjerne snavs og støv så hurtigt som muligt. Spildte væsker kan trænge ind i læderet og efterlade pletter. Snavs eller støv kan forårsage slitage i læderet. Bemærk også, at visse mørkfarvede beklædningsgenstande kan smitte af på lædersæderne og forårsage misfarvning eller pletter.

\* Ikke tilgængelig på alle modeller

## Udvendig vedligeholdelse

Tør bilen af for støv, efter at du har kørt.

Kontrollér regelmæssigt bilen for ridser i lakken. En ridse i lakken kan medføre korrosion senere. Hvis du finder en ridse, skal du straks få den repareret.

### Vask af bilen

Vask bilen regelmæssigt. Vask bilen oftere, hvis du kører under følgende forhold:

- Hvis du har kørt på saltede veje.
- Hvis du kører i kystområder.
- Hvis der sidder tjære, sod, fugleklatter, insekter eller harpiks fast i lakken.

### Vask i vaskehal

- Sørg for at følge anvisningerne i vaskehallen.
- Afmontér eller kød audioantennen\* ind.  
    🔧 **Audioantenne** S. 224
- Klap sidespejlene ind.
- Sluk for de automatiske intervalviskere.

### Brug af højtryksrensere

- Sørg for, at der er passende afstand mellem højtryksrensersens dyse og chassiset.
- Pas især på omkring ruderne. Hvis højtryksrensere kommer for tæt på, kan der trænge vand ind i kabinen.
- Du må ikke sprøjte vand under højt tryk direkte ind i motorrummet. Brug i stedet vand under lavt tryk og et mildt rengøringsmiddel.

### 🔧 Vask af bilen

Pas på ikke at sprøjte vand ind i luftindtagene. Det kan forårsage funktionsfejl.

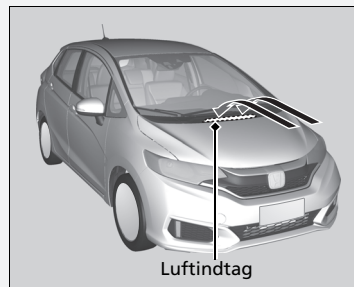

## ■ Påføring af voks

Et godt lag bilvoks beskytter lakken på din bil mod vind og vejr. Bilvoks slides af med tiden. Så sørg for at påføre bilvoks, når der er behov for det, så du sikrer, at lakken på din bil altid er beskyttet mod vind og vejr.

## ■ Vedligeholdelse af kofangere og andre kunststofbelagte dele

Hvis du får benzin-, olie-, kølevæske- eller elektrolytvæsketænk på kunststofbelagte dele, kan de blive plettet, eller belægningen kan skalle af. Tør straks efter med en blød klud og rent vand.

## ■ Rengøring af ruden

Rengør med ruderens.

## ■ Vedligeholdelse af alufølge\*

Aluminium er følsomt over for salt og vejsnavs generelt. Hvis det er nødvendigt, bruges en svamp og et mildt rengøringsmiddel så tidligt som muligt til at aftørre disse forurenende stoffer. Brug ikke en stiv børste eller kraftige kemikalier (herunder visse fælgrensere, der fås i almindelig handel). Disse midler kan beskadige den beskyttende belægning på aluminiumsfølge og medføre korrosion. Afhængigt af belægningstypen kan fælgene også miste deres glans eller fremstå brunlige. For at undgå vandpletter aftørres fælgene med en klud, mens de stadig er våde.

## ►► Påføring af voks

### BEMÆRK / NOTE

Kemiske opløsningsmidler og skrappe rengøringsmidler kan beskadige lakken samt metal- og plastdele på bilen. Tør straks spildt væske op.

## ►► Vedligeholdelse af kofangere og andre kunststofbelagte dele

Kontakt en forhandler for råd vedrørende brug af korrekte lakeringsmidler i forbindelse med reparation af lakerede overflader på dele fremstillet af kunststof.

\* Ikke tilgængelig på alle modeller



## ■ Tilduggede lygteglas i de udvendige lygter

Indersiden af lygteglassene i de udvendige lygter (forlygter, stoplygter mv.) kan dugge midlertidigt til ved kørsel i regn eller efter bilvask. Der kan også dannes dug på indersiden af lygteglassene, hvis der er en tilstrækkelig stor forskel mellem omgivelsestemperaturen og temperaturen inde i lygterne (dette svarer til, når bilens ruder dugger til i regnvejr). Dette er resultatet af en naturlig proces og skyldes ikke defekter i de udvendige lygter.

Lygteglassene er konstrueret på en sådan måde, at der kan opstå fugtdannelse på lygteglasrammens overflader. Dette er heller ikke en defekt.

Hvis der ophober sig meget vand eller dannes store vanddråber inde i lygterne, skal du imidlertid få bilen eftersat af en forhandler.

## Tilbehør

Kontrollér følgende ved montering af tilbehør:

- Undgå at montere tilbehør på forruden. Det kan blokere for udsynet og påvirke din reaktionsevne.
- Montér ikke tilbehør over områder markeret SRS-airbag, på siderne eller bagsiderne af forsæderne, på for- eller sidestolperne eller i nærheden af ruderne. Tilbehør monteret i disse områder kan vanskeliggøre korrekt funktion af bilens airbags, eller du eller en anden passager kan blive ramt af det, hvis en airbag udløses.
- Sørg for, at elektronisk udstyr ikke overbelaster elektriske systemer eller påvirker bilens funktionalitet.
  - **Sikringer** S. 573
- Før installation af elektronisk udstyr skal du bede montøren om at kontakte en forhandler med henblik på assistance. Få om muligt en forhandler til at kontrollere den endelige installation.

## Ændringer

Du må under ingen omstændigheder foretage ændringer på din bil, der kan påvirke dens køreegenskaber, stabilitet og driftssikkerhed, og du må heller ikke montere uoriginale reservedele eller tilbehør, der kan have en lignende virkning.

Selv små ændringer af bilens systemer kan påvirke bilens overordnede ydeevne.

Sørg for, at alt tilbehør til enhver tid er korrekt monteret og vedligeholdt, og at det overholder alle lokale lovbestemmelser, og lad være med at foretage ændringer på din bil eller dens systemer, som indvirker på dette.

Den indbyggede diagnosticeringsport (OBD-II/SAE J1962-stikket), som denne bil er udstyret med, er beregnet til at skulle anvendes sammen med systemdiagnosticeringsudstyr til biler eller sammen med andet udstyr, som Honda har godkendt. Brug af andre typer udstyr kan have en negativ indvirkning på bilens elektroniske systemer eller kompromittere dem og eventuelt føre til fejl i et system, til et afladet batteri eller til andre uventede problemer.

Du må ikke ændre eller forsøge på at reparere elektriske komponenter.

### ☒ Tilbehør og ændringer

## ⚠ ADVARSEL

Forkert tilbehør eller u hensigtsmæssige ændringer kan påvirke bilens styring, stabilitet og ydelse samt forårsage ulykker, hvor du kan blive kvæstet eller omkomme.

Sørg for at følge anvisningerne i denne instruktionsbog med hensyn til tilbehør og ændringer.

Når mobiltelefoner, alarmer, tovejsradioer, radioantenner og lydanlæg med lav signalstyrke er korrekt monteret, bør de ikke genere bilens computerstyrede systemer såsom airbags og ABS-system.

Brug af originalt Honda tilbehør anbefales for at sikre, at bilen fungerer korrekt.



# Håndtering af uventede problemer

Dette afsnit indeholder en beskrivelse af, hvordan uventede problemer løses.

<b>Værktøj</b>	
Typer af værktøj.....	540
<b>I tilfælde af punktering</b>	
Udskiftning af punkteret dæk *.....	541
Midlertidig reparation af et punkteret dæk....	549
<b>Motoren starter ikke</b>	
Kontrol af motor .....	559
Hvis batteriet i den nøglefri fjernbetjening er svagt.....	560
Nødstandsning af motor .....	561
<b>Starthjælp</b> .....	562
<b>Gearvælgeren fungerer ikke</b> .....	565

<b>Overophedning</b>	
Håndtering af overophedning .....	566
<b>Indikator, tændes/blinker</b>	
Hvis indikatoren for lavt olietryk tændes.....	568
Hvis indikatoren for ladesystemet tændes....	568
Hvis fejlindikatoren tændes eller blinker ...	569
Hvis indikatoren for bremsesystemet (rød) tændes .....	569
Hvis indikatoren for elektrisk servostyring (EPS) tændes.....	570
Hvis indikatoren for lavt dæktryk/ dæktrykadvarselssystem tændes eller blinker ...	571
Hvis symbolet for lav oliestand vises .....	572

<b>Sikringer</b>	
Sikringernes placering.....	573
Kontrol og udskiftning af sikringer.....	583
<b>Nødtransport</b> .....	584
<b>Hvis bagklappen ikke kan åbnes</b> .....	587

\* Ikke tilgængelig på alle modeller

## Typer af værktøj

### Modeller med kompakt reservehjul

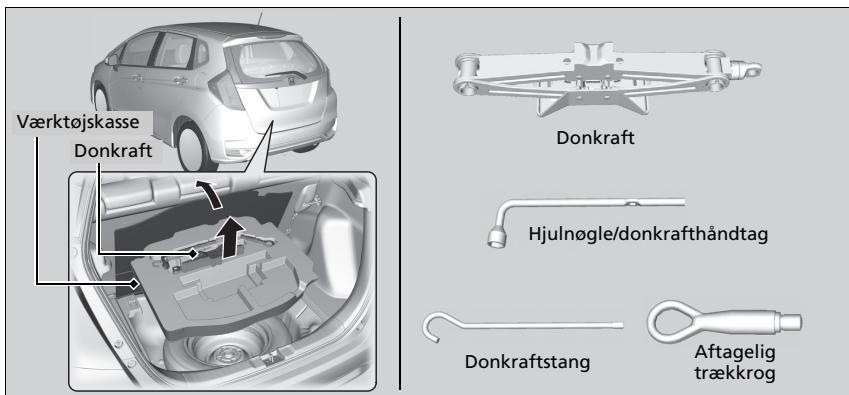

### » Typer af værktøj

Værktøjet opbevares i bagagerummet.

### Modeller med midlertidigt dækreparations sæt

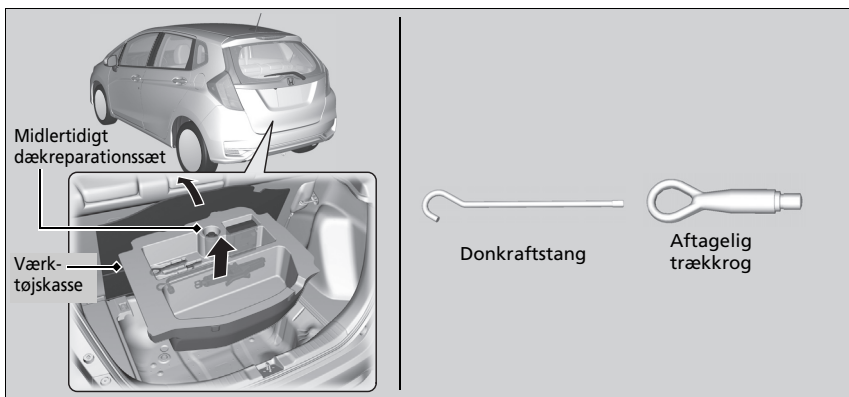

## Udskiftning af punkteret dæk \*

Hvis et af dækkene punkterer under kørslen, skal du holde godt fast i rattet og bremse gradvist for at tage farten af. Køb derefter ind til siden et sikkert sted. Udskift hjulet med det punkterede dæk med det kompakte reservehjul. Kontakt en forhandler hurtigst muligt for at få det almindelige hjul lappet eller udskiftet.

1. Parkér bilen på en plan, stabil og skridsikker overflade, og træk parkeringsbremsen.

### Modeller med trinløst variabel transmission

2. Flyt gearvælgeren til **P**.

### Modeller med manuel gearkasse

2. Flyt gearvælgeren til **R**.

### Alle modeller

3. Aktivér katastrofeblinket, og drej tændingskontakten til positionen LÅST **0**\*1.

\*1: Modeller med nøglefrit adgangssystem har en **ENGINE START/STOP** knap i stedet for en tændingskontakt.

\* Ikke tilgængelig på alle modeller

## Udskiftning af punkteret dæk \*

Overhold sikkerhedsforanstaltningerne for kompakte reservehjul:  
Kontrollér regelmæssigt dæktrykket i det kompakte reservehjul. Det skal være pumpet op til det foreskrevne tryk. Foreskrevet dæktryk: 420 kPa (4,2 kg/cm<sup>2</sup>)

Ved kørsel med det kompakte reservehjul skal bilens hastighed holdes under 80 km/t. Udskift reservehjulet med et almindeligt hjul hurtigst muligt.

Det kompakte reservehjul er specielt for denne model. Det må ikke bruges på andre biler. Brug ikke en anden type kompakt reservehjul på din bil.

Der må ikke monteres snekæder på et kompakt reservehjul. Hvis et dæk på et forhjul med snekæder punkterer, skal du afmontere et af bilens baghjul og udskifte det med det kompakte reservehjul. Afmonter forhjulet med det punkterede dæk, og udskift det med det afmonterede baghjul. Montér snekæderne på forhjulet.

Et kompakt reservehjul er hårdere at køre på og har mindre vejgreb på visse vejoverflader. Vær mere forsigtig under kørsel.

Brug ikke mere end ét kompakt reservehjul ad gangen.

Det kompakte reservehjul er mindre end det almindelige hjul. Bilens frihøjde reduceres, når det kompakte reservehjul er monteret. Kørsel over sten og grus eller bump på vejen kan beskadige bilens undervogn.

## Forberedelse til udskiftning af punkteret dæk

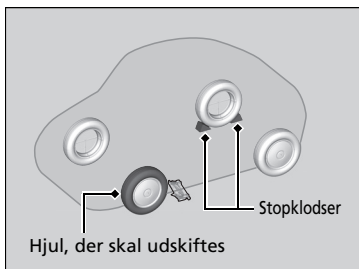
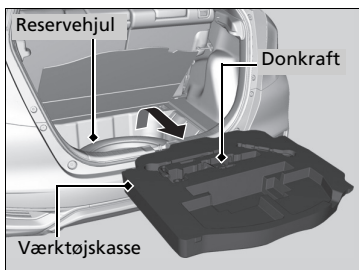
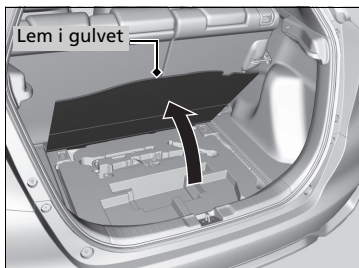

1. Åbn lemmen i gulvet i bagagerummet.

2. Løft værktøjskassen ud af bagagerummet.

3. Tag hjulnøglen, donkraftstangen og donkraften ud af værktøjskassen.

4. Skru vingeboltene ud, og fjern afstandskeglen. Løft reservehjulet op.

5. Anbring en stopklods eller en sten foran og bag ved det hjul, der sidder diagonalt modsat det, der skal udskiftes.

## Udskiftning af punkteret dæk\*

**ADVARSEL:** Donkraften skal kun benyttes i en nødsituation, hvor bilen er brudt sammen, ikke i forbindelse med almindelige sæsonmæssige dækskift eller andet normalt vedligeholdelses- eller reparationsarbejde.

### BEMÆRK / NOTE

Benyt ikke donkraften, hvis den ikke fungerer korrekt. Kontakt din forhandler, eller tilkald vejhjælp.

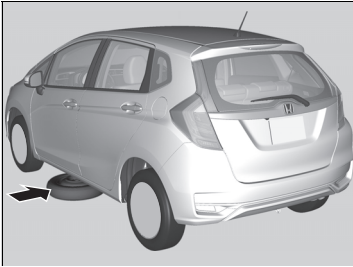

6. Anbring det kompakte reservehjul (hjulsiden opad) under bilens chassis ved det hjul, der skal udskiftes.

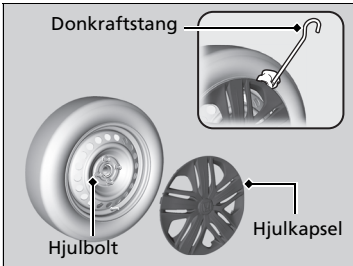

**Modeller med hjulkapsel**

7. Anbring donkraftstangens flade spids i kanten af hjulkapslen. Lirk forsigtigt rundt i kanten, og afmontér kapslen.  
 ► Vikl en klud omkring donkraftstangens flade spids for at undgå at ridse kapslen.

**Alle modeller**

8. Løsn hver hjulbolt ca. en omgang med hjulnøglen.



**►► Forberedelse til udskiftning af punkteret dæk**

Pas på ikke at komme til skade, når du tager reservehjulet ud eller lægger det på plads igen.



## Placering af donkraft

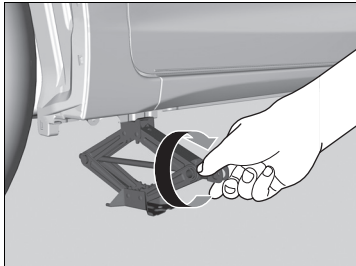
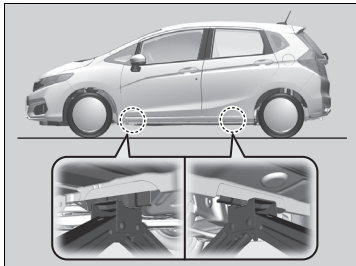

1. Donkraften skal placeres under det løftepunkt, der er tættest på det dæk, der skal udskiftes.

2. Drej endebeslaget med uret, som vist på illustrationen, indtil den øverste del af donkraften har kontakt med løftepunktet.
  - Kontrollér, at tappen på løftepunktet hviler i fordybningen på donkraften.

## Placering af donkraft





### ⚠ ADVARSEL

Bilen kan nemt glide af donkraften med alvorlig personskade til følge.

Følg nøje instruktionerne for hjulskift, og sørg for, at ingen har nogen dele af kroppen inde under en bil, der hviler på en donkraft.

**ADVARSEL:** Donkraften skal placeres på et fladt og stabilt underlag på samme niveau, som bilen er parkeret på.

Donkraften, der fulgte med bilen, er udstyret med følgende mærkat.

1.	2.	3.
 		

1. Se instruktionsbogen.
2. Læg dig aldrig ind under bilen, når denne hviler på en donkraft.
3. Anbring donkraften under det forstærkede område.

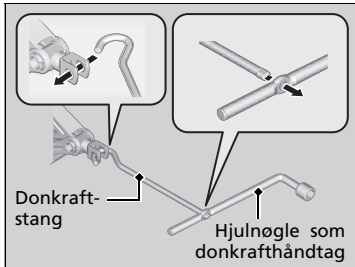

3. Løft bilen så højt med donkraftstangen og donkrafthåndtaget, at hjulet er fri af jorden.

#### ▣ Placering af donkraft

Lad aldrig passagerer opholde sig i bilen, og efterlad aldrig bagage i bilen, når den løftes med donkraft.

Brug den donkraft, der fulgte med bilen. Andre donkrafte kan muligvis ikke bære vægten ("lasten") eller passer ikke til løftepunktet.

Følgende instruktioner skal følges for sikker brug af donkraften:

- Donkraften må ikke bruges, mens motoren kører.
- Donkraften må kun bruges på en plan overflade.
- Donkraften må kun bruges ved løftepunkterne.
- Du må ikke sætte dig ind i bilen, når den løftes med donkraft.
- Der må aldrig placeres noget oven på eller under donkraften.

Løse genstande kan ryge rundt i kabinen i tilfælde af kollision og forårsage alvorlig personskade.

Kontrollér, at hjul, donkraft og værktøj er fastgjort, før du kører.

## Udskitning af punkteret dæk

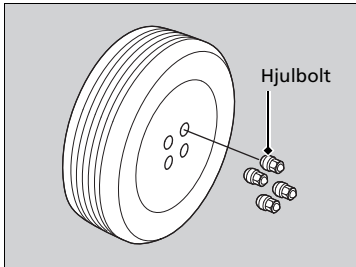

1. Fjern hjulboltene og det punkterede dæk.

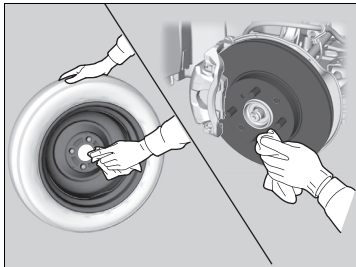

2. Rengør anlægsfladerne på hjulet med en ren klud.

3. Montér det kompakte reservehjul.

4. Skru hjulboltene i, indtil bolthovedet rammer kanten af hullerne, og stop med at skrue.

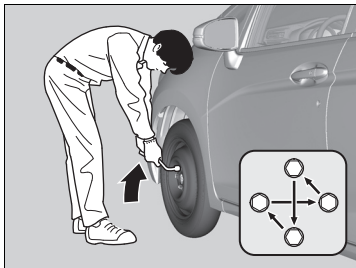

5. Sænk bilen, og fjern donkraften. Tilspænd hjulboltene i den rækkefølge, der fremgår af illustrationen. Tilspænd hjulboltene i denne rækkefølge 2-3 gange.

**Tilspændingsmoment:**  
108 Nm (11 kgf m)

## Udskitning af punkteret dæk

Det er vigtigt, at hjulboltene har det rette tilspændingsmoment, hvorfor du ikke må bruge din fod eller et rør til at tilspænde dem yderligere.

### Modeller med hjulkapsel

Sørg for, at wirens støttering er fastgjort til clips rundt om kanten af hjulkapslen.

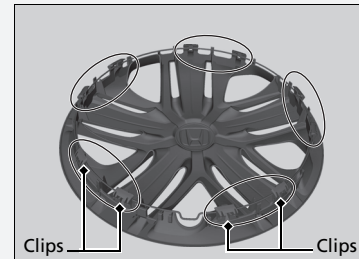

Justér ventilmærket på hjulkapslen med dækkets ventil på hjulet, og monter derefter hjulkapslen.

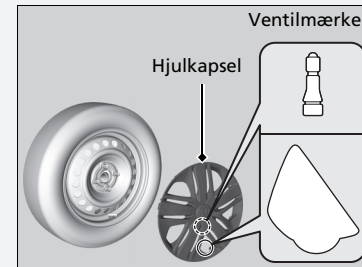

## Opbevaring af punkteret dæk

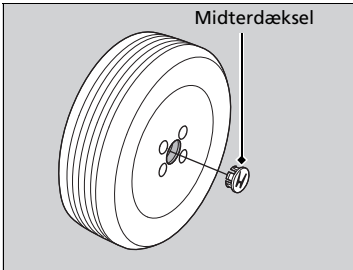

### Modeller med alufælge

1. Afmonter midterdækslet.

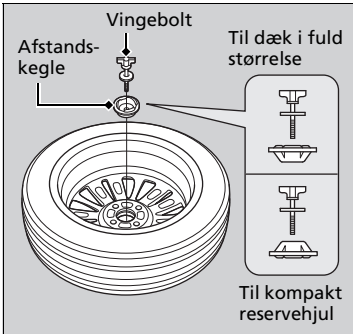

### Modeller med kompakt reservehjul

2. Fjern afstandskeglen fra vingebolten, vend den, og monter den på boltens igen.

### Alle modeller

3. Anbring det punkterede dæk med ydersiden nedad i rummet til reservehjulet.
4. Fastgør det punkterede dæk med vingebolten.
5. Læg donkraften og hjulnøglen tilbage i værktøjskassen.
6. Læg værktøjskassen i bagagerummet.

## Opbevaring af punkteret dæk

### ⚠ ADVARSEL

Løse genstande kan ryge rundt i kabinen i tilfælde af kollision og forårsage alvorlig personskade.

Kontrollér, at hjul, donkraft og værktøj er fastgjort, før du kører.

### Modeller med hjulkapsel

Sørg for, at wirens støtteing er på den udvendige side af dækkets ventil som vist.

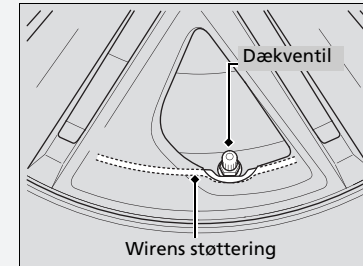

## ■ Dæktrykadvarselssystem og reservehjul

Hvis du udskifter et punkteret dæk med reservehjulet, tændes  indikatoren under kørsel. Når du har kørt nogle kilometer, begynder indikatoren at blinke kortvarigt og lyser derpå konstant, men det er helt normalt.

Kalibrer dæktrykadvarselssystemet, når dækket udskiftes med et specificeret almindeligt dæk.

➤ **Kalibrering af dæktrykadvarselssystemet** S. 449

## Midlertidig reparation af et punkteret dæk

Hvis dækket har en lang flænge eller på anden måde er alvorligt beskadiget, skal bilen transporteres. Hvis dækket kun har en lille punktering fra f.eks. et søm, kan du bruge det midlertidige dækreparationssæt, så du kan køre til det nærmeste værksted med henblik på en permanent reparation.

Hvis et af dækkene punkterer under kørslen, skal du holde godt fast i rattet og bremse gradvist for at tage farten af. Kør derefter ind til siden et sikkert sted.

1. Parkér bilen på en plan, stabil og skridsikker overflade, og træk parkeringsbremsen.

**Modeller med trinløst variabel transmission**

2. Flyt gearvælgeren til **P**.

**Modeller med manuel gearkasse**

2. Flyt gearvælgeren til **R**.

**Alle modeller**

3. Aktivér katastrofeblinket, og drej tændingskontakten til positionen LÅST **0**\*1.

► Hvis du kører med en anhænger, skal den kobles fra.

\*1: Modeller med nøglefrit adgangssystem har en **ENGINE START/STOP** knap i stedet for en tændingskontakt.

### Midlertidig reparation af et punkteret dæk

Sættet må ikke bruges i følgende situationer. Kontakt i stedet en forhandler eller tilkald vejhjælp for at få bilen kørt på værksted.

- Dæktætningsmidlets udløbsdato er overskredet.
- Mere end ét dæk er punkteret.
- Punkteringen eller revnen er større end 4 mm.
- Dæksiden er beskadiget, eller punkteringen er uden for kontaktområdet.

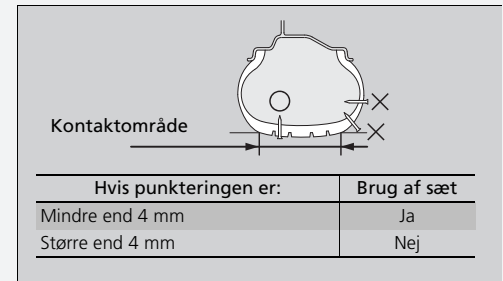

- Der er sket skader som følge af kørsel med et dæk med et alt for lavt dæktryk.
- Dækkets kantvulst sidder ikke rigtigt på fælgen.
- Fælgen er beskadiget.

Tag ikke søm eller lignende ud af et punkteret dæk. Hvis det trækkes ud af dækket, kan punkteringen muligvis ikke repareres med sættet.

## Forberedelse til midlertidig reparation af punkteret dæk

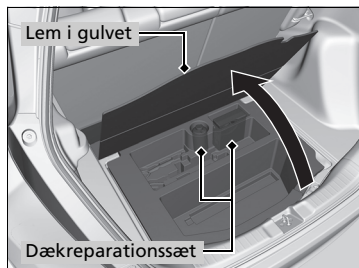
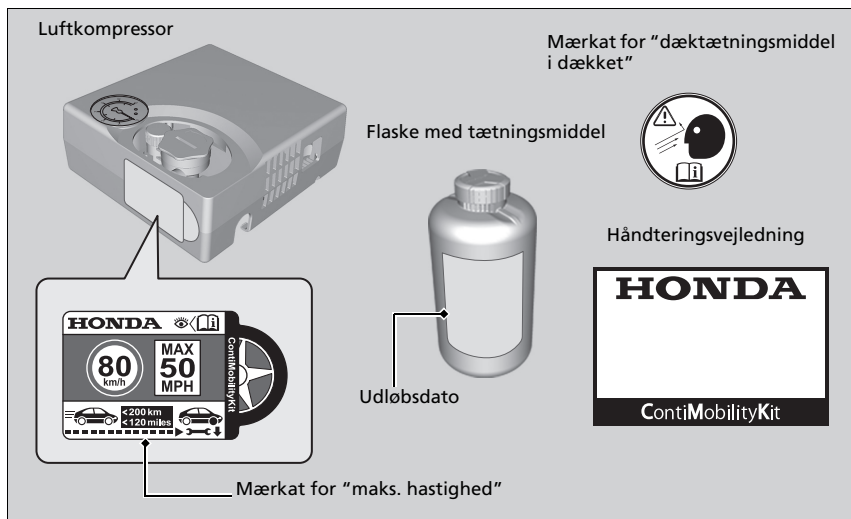

1. Åbn lemmen i gulvet i bagagerummet, og tag derefter sættet ud af værktøjskassen.
2. Læg sættet med forsiden opad på et fladt underlag i nærheden af det punkterede dæk og på afstand af trafikken. Læg ikke sættet på siden.

## Forberedelse til midlertidig reparation af punkteret dæk

Ved udførelse af en midlertidig reparation skal betjeningsvejledningen, der følger med sættet, læses omhyggeligt.

## Indsprøjtning af tætningsmiddel og luft i dækket

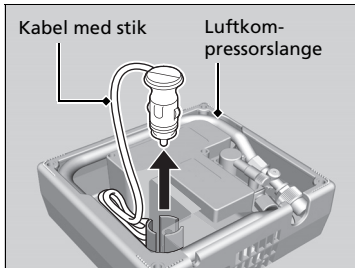

1. Tag luftkompressorlangen og kablet med stik ud bag på luftkompressoren.

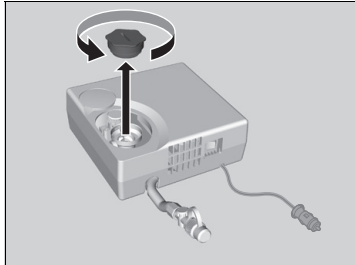

2. Fjern dækslet fra luftkompressoren.



3. Ryst flasken godt.

## Indsprøjtning af tætningsmiddel og luft i dækket

### ⚠ ADVARSEL

Dæktætningsmiddel indeholder stoffer, som er sundhedsskadelige og kan være livsfarlige ved indtagelse.

Ved indtagelse: Undgå at fremprovokere opkastning. Drik masser af vand, og søg straks lægehjælp.

Ved hud- eller øjenkontakt: Skyl efter med koldt vand, og søg lægehjælp, hvis det er nødvendigt.

Opbevar flasken med tætningsmiddel utilgængeligt for børn.

Ved lave temperaturer flyder tætningsmidlet muligvis ikke nemt. I denne situation skal det varmes op ved at lægge flasken i kabinen før brug.

Tætningsmidlet kan give varige pletter på tøj og andre materialer. Vær forsigtig under håndteringen, og tør spildt tætningsmiddel op med det samme.



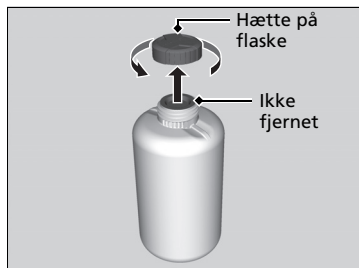

4. Fjern flaskens hætte.  
► Fjern ikke forseglingen.

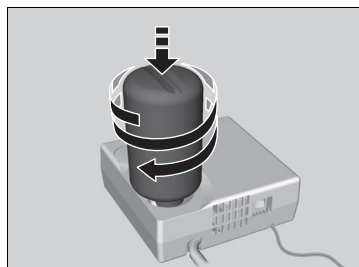

5. Skru den forseglede flaske på luftkompressoren.  
► Skru flasken helt fast, så den ikke går løs.

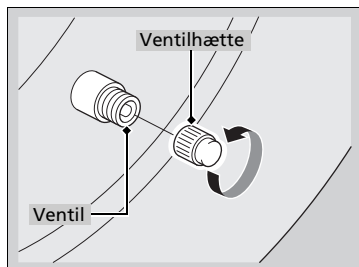

6. Skru ventilhætten af.

#### ► Indsprøjtning af tætningsmiddel og luft i dækket

Fjern ikke den tomme flaske efter indsprøjtning af tætningsmidlet.

Kontakt en Honda forhandler vedrørende udlevering af en ny flaske med tætningsmiddel og korrekt bortskaffelse af den tomme flaske.

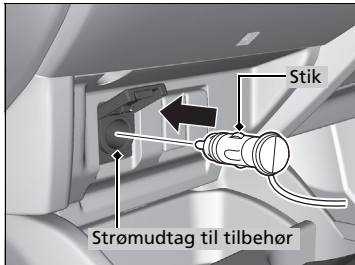
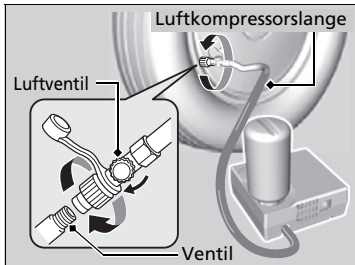

7. Skru luftkompressorslangen på dækventilen.

- Sørg for, at luftventilen er lukket, og at luftkompressoren er slået fra.

8. Tilslut kompressoren til strømdugtaget.

➤ **Strømdugtag til tilbehør** S. 205

9. Start motoren.

➤ **Kulilte** S. 82

☒ **Indsprøjtning af tætningsmiddel og luft i dækket**

## ⚠ ADVARSEL

Hvis du lader motoren køre i et aflukket eller blot delvist aflukket område, kan der hurtigt opbygge sig giftig kulilte.

Indånding af denne farveløse og lugtfrie gas kan medføre bevidstløshed og endda dødsfald. Lad kun motoren køre for at drive luftkompressoren, når bilen er i fri luft.

Slå luftkompressoren fra, når luftkompressorslangen tilsluttes.

Du hører en motorlyd, der kommer fra den aktiverede luftkompressor. Dette er helt normalt.

Hvis det foreskrevne dæktryk ikke nås inden for 10 minutter, kan dækket være for alvorligt beskadiget til, at sættet kan give den nødvendige tætningssevne, og bilen skal derfor transporteres til et værksted.

Hvis du vil måle luftrykket med en trykmåler, skal du først slukke luftkompressoren.

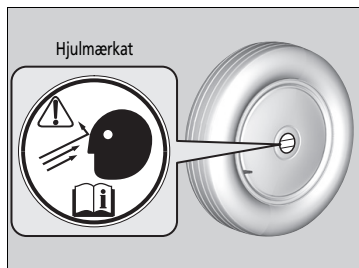
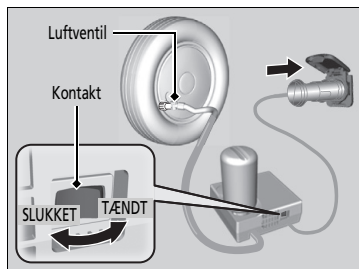

10. Tænd for luftkompressoren, og pump dækket op til det foreskrevne lufttryk.
  - Kompressoren begynder at sprøjte tætningsmiddel og luft ind i dækket.
  - De foreskrevne dæktryk findes på et mærkat på dørstolpen i førersiden.
11. Når lufttrykket har nået det angivne tryk, skal du slukke for kompressoren.
  - Hold øje med manometeret på luftkompressoren.
  - Hvis dæktrykket er for højt, skal du lukke luft ud ved at dreje luftventilen. Pas på ikke at spille tætningsmiddel.
12. Frakobl stikket fra strømudtaget til tilbehør.
13. Skru luftkompressorslangen løs fra dækventilen. Sæt slangeproppen på igen.
  - Pas på ikke at spille tætningsmiddel, når slangen frakobles. Tør eventuelt spildt væske op.
14. Sæt hjilmærkatet på hjulets flade side.
  - Hjulets overflade skal være ren for at sikre, at mærkatet vedhæftes ordentligt.
15. Opbevar dækreparationssættet i bagagerummet.
  - Fjern ikke flasken med tætningsmiddel fra luftkompressoren.

#### ►► Indsprøjtning af tætningsmiddel og luft i dækket

Oplys, at der er brugt dæktætningsmiddel, når du beder Honda forhandleren eller vejhjælpstjenesten om at udskifte eller reparere det punkterede dæk.

Denne luftkompressor er beregnet til bildæk. Kontrollér følgende:

- Strømforsyningen til luftkompressoren er begrænset til bilens 12 V= strømudtag til tilbehør.
- Betjen ikke kompressoren til det midlertidige dækreparationssæt i mere end 15 minutter. Kompressoren kan blive overophedet og få varige skader. Lad den køle ned, når pumpen bruges kontinuerligt.

## Fordeling af tætningsmiddel i dækket

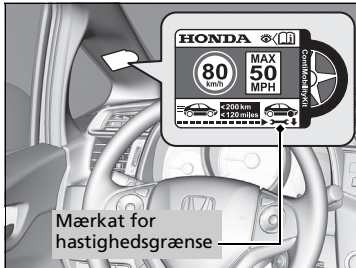

1. Påsæt mærkatet for hastighedsgrænse på det viste sted.
2. Kør bilen i ca. 10 minutter eller tre til 10 kilometer.
  - Kør ikke hurtigere end 80 km/t.
3. Kør ind til siden et sikkert sted.
4. Kontrollér dæktrykket igen med manometeret på luftkompressoren.
  - Tænd ikke for luftkompressoren for at kontrollere trykket.

## ► Fordeling af tætningsmiddel i dækket

### ⚠ ADVARSEL

Hvis du lader motoren køre i et aflukket eller blot delvist aflukket område, kan der hurtigt opbygge sig giftig kullilte.

Indånding af denne farveløse og lugtfrie gas kan medføre bevidstløshed og endda dødsfald. Lad kun motoren køre for at drive luftkompressoren, når bilen er i fri luft.

De foreskrevne dæktryk findes på et mærkat på dørstolpen i førersiden.

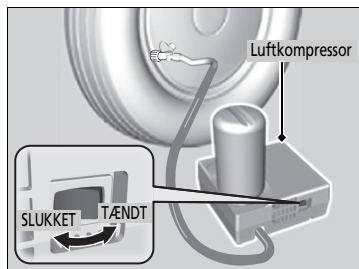

5. Hvis lufttrykket er

- Mindre end 130 kPa: Du må ikke pumpe mere luft i eller fortsætte kørslen. Lækagen er for alvorlig. Tilkald hjælp, og få bilen bugseret.

☒ **Nødtransport** S. 584

- Foreskrevet lufttryk (se mærkatet på dørstolpen i førersiden) eller mere: Fortsæt med at køre, indtil du når den nærmeste servicestation. Kør ikke hurtigere end 80 km/t.
- Over 130 kPa (19 psi), men lavere end det foreskrevne lufttryk (se mærkatet på dørstolpen i førersiden): Pump dækket op til det angivne dæktryk.

☒ **Oppumpning af et dæk med for lavt dæktryk** S. 557

Gentag trin 2 til 4, indtil du når den nærmeste servicestation. Kør ikke hurtigere end 80 km/t.

- Afstanden til den nærmeste servicestation må højst være ca. 200 km.

6. Pak sættet sammen igen, og læg det på plads.

☒ **Fordeling af tætningsmiddel i dækket**

Sørg for at opbevare luftkompressoren med den tomme flaske i bagagerummet.

## ■ Oppumpning af et dæk med for lavt dæktryk

Du kan bruge sættet til oppumpning af et ikke-punkteret dæk med for lavt dæktryk.

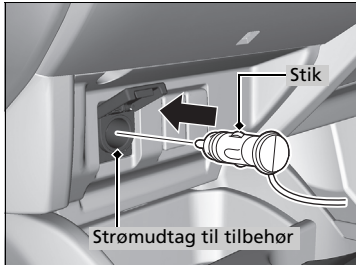
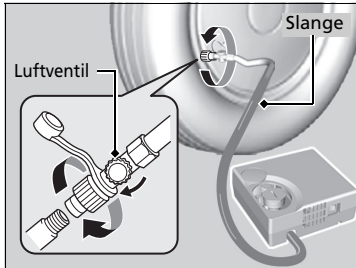

1. Løft luftkompressoren ud af bagagerummet.
2. Læg sættet med forsiden opad på et fladt underlag i nærheden af det dæk, der skal pumpes op, og på afstand af trafikken. Læg ikke sættet på siden.
3. Afmontér ventilhætten.
4. Fastgør slangen til dækventilen. Skru den helt fast.
  - Kontrollér, at luftventilen er lukket.
5. Tilslut kompressoren til strømuftaget.
  - Pas på ikke at klemme ledningen i en dør eller et vindue.
  - **Strømuftag til tilbehør** S. 205
6. Start motoren.
  - **Kulilte** S. 82

## ►► Oppumpning af et dæk med for lavt dæktryk

### ⚠ ADVARSEL

Hvis du lader motoren køre i et aflukket eller blot delvist aflukket område, kan der hurtigt opbygge sig giftig kulilte.

Indånding af denne farveløse og lugtfrie gas kan medføre bevidstløshed og endda dødsfald. Lad kun motoren køre for at drive luftkompressoren, når bilen er i fri luft.

Du hører en motorlyd, der kommer fra den aktiverede luftkompressor. Dette er helt normalt.

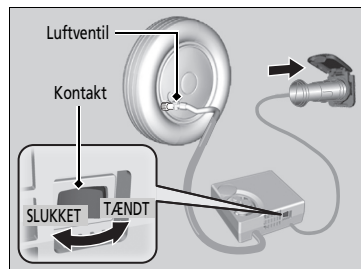

7. Tænd for luftkompressoren, og pump dækket op til det foreskrevne lufttryk (se mærkatet på dørstolpen i førersiden).
8. Sluk for luftkompressoren.
  - Hold øje med manometeret på luftkompressoren.
  - Drej luftventilen for at lukke luft ud, hvis dæktrykket er for højt.
9. Stands motoren, og frakobl derefter luftkompressoren fra strømudtaget til tilbehør.
10. Skru luftkompressorslangen løs fra dækventilen. Sæt ventilhætten på.
11. Læg luftkompressoren i bagagerummet.

#### ►► Oppumpning af et dæk med for lavt dæktryk

Denne luftkompressor er beregnet til bildæk. Kontrollér følgende:

- Strømforsyningen til luftkompressoren er begrænset til bilens 12 V= strømudtag til tilbehør.
- Betjen ikke kompressoren til det midlertidige dækreparationssæt i mere end 15 minutter. Kompressoren kan blive overophedet og få varige skader. Lad den køle ned, når pumpen bruges kontinuerligt.

Hvis du vil måle lufttrykket med en trykmåler, skal du først slukke luftkompressoren.

## Kontrol af motor

Hvis motoren ikke starter, skal du kontrollere starteren.

### » Kontrol af motor

Hvis du skal starte bilen med det samme, skal du låne strøm fra en anden bils batteri eller fra et startbatteri.

» **Starthjælp** S. 562

### Modeller med nøglefrit adgangssystem

Hold ikke **ENGINE START/STOP** knappen nede i mere end 15 sekunder.

### Starterens tilstand

### Tjekliste

#### Starteren kører ikke eller kører langsomt.

Batteriet er muligvis afladet. Kontrollér alle punkter på listen til højre, og tag de nødvendige skridt.

#### Modeller med nøglefrit adgangssystem

#### Kontrollér, om der vises noget på multiinformationsdisplayet.

- Hvis  vises.
  - » **Hvis batteriet i den nøglefri fjernbetjening er svagt** S. 560
- Sørg for, at den nøglefri fjernbetjening er inden for dens betjeningsområde.
  - » **ENGINE START/STOP knappens rækkevidde** S. 165

#### Kontrollér, hvor kraftigt interiørlyset lyser.

Tænd interiørlyset, og kontrollér lysstyrken.

- Hvis interiørlyset lyser svagt eller slet ikke lyser » **Batteri** S. 522
- Hvis interiørlyset lyser normalt » **Sikringer** S. 573

#### Gennemgå proceduren for start af motoren.

Følg anvisningerne, og prøv at starte motoren igen.

» **Start af motoren** S. 392, 395

#### Kontrollér indikatoren for startspærrefunktionen.

Hvis indikatoren for startspærrefunktionen blinker, kan motoren ikke startes.

» **Startspærrefunktion** S. 159

#### Kontrollér brændstofstanden.

Der skal være tilstrækkeligt med brændstof i tanken.

» **Brændstofmåler** S. 128

#### Kontrollér sikringerne.

Kontrollér alle sikringer, eller få bilen eftersat af en forhandler.

» **Kontrol og udskiftning af sikringer** S. 583

#### Hvis problemet fortsætter:

» **Nødtransport** S. 584

#### Starteren kører normalt, men motoren starter ikke.

Der kan være et problem med sikringen. Kontrollér alle punkter på listen til højre, og tag de nødvendige skridt.



### Modeller med nøglefrit adgangssystem

## Hvis batteriet i den nøglefri fjernbetjening er svagt

Hvis der høres en biplyd,  vises på multiinformationsdisplayet, **ENGINE START/STOP** knappen blinker, og motoren ikke starter.

Start motoren som følger.

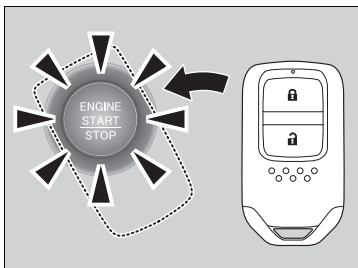

1. Tryk midt på **ENGINE START/STOP** knappen med **H** logoet på den nøglefri fjernbetjening, mens **ENGINE START/STOP** knappen blinker. Knapperne på den nøglefri fjernbetjening skal vende imod dig.
  - **ENGINE START/STOP** knappen blinker i ca. 30 sekunder.

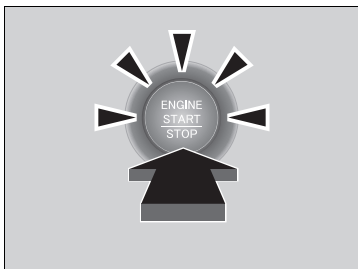

2. Træd på bremsepedalen og koblingspedalen (manuel gearkasse), og tryk på **ENGINE START/STOP** knappen inden for 10 sekunder, efter at bipperen har lydt, hvorefter **ENGINE START/STOP** knappen holder op med at blinke og i stedet lyser konstant.
  - Hvis du ikke træder pedalen ned, skiftes der tilstand til TILBEHØR.

**Modeller med nøglefrit adgangssystem**

## Nødstandsning af motor

**ENGINE START/STOP** knappen kan bruges til at standse motoren i en nødsituation selv under kørsel. Hvis du skal standse motoren, skal du gøre et af følgende:

- Tryk på **ENGINE START/STOP** knappen, og hold den nede i to sekunder.
- Tryk hårdt på **ENGINE START/STOP** knappen tre gange.

Rattet låses ikke.

**Modeller med trinløst variabel transmission**

Strømtilstanden er i TILBEHØR, når motoren stoppes.

Hvis du vil skifte tilstand til KØRETØJ FRA, skal du flytte gearvælgeren til **P**, når bilen er standset fuldstændigt. Tryk derefter på **ENGINE START/STOP** knappen to gange uden at træde brems pedal ned.

**Modeller med manuel gearkasse**

Strømtilstanden skifter til KØRETØJ FRA.

**⌘ Nødstandsning af motor**

Tryk ikke på knappen under kørsel, medmindre det er absolut nødvendigt, at motoren standses.

## Starthjælpsprocedure

Sluk for strømmen til elektriske apparater såsom lydanlæg og lygter. Sluk motoren, og åbn derefter motorhjelmen.

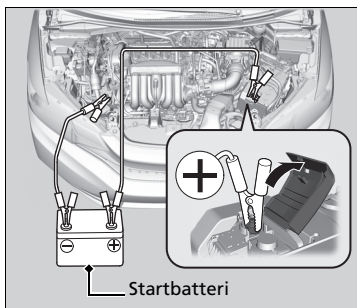

1. Tilslut det første startkabel på det sted, der er vist i illustrationen.
  - ▶ Tag låget af sikringsboksen under motorhjelmen.  
☒ **Sikringsboks i motorrum S. 573**
2. Tilslut den anden ende af det første startkabel til pluspolen ⊕ på startbatteriet.
  - ▶ Der må kun bruges et 12 V startbatteri.
  - ▶ Hvis du bruger en batterioplader til brug i biler til at oplade dit 12 V batteri, skal du vælge en ladespænding på under 15 V. Den korrekte indstilling fremgår af betjeningsvejledningen til opladeren.
3. Tilslut det andet startkabel til minuspolen ⊖ på startbatteriet.

## Starthjælp

### ⚠ ADVARSEL

Batteriet kan eksplodere med alvorlig personskade til følge, hvis du ikke følger anvisningerne.

Hold batteriet væk fra åben ild, gnister og brændbare materialer.

#### BEMÆRK / NOTE

Under ekstreme kuldeforhold kan batteriets elektrolytvæske fryse til is. Forsøg på at give motoren starthjælp med et frosset batteri kan få batteriet til at revne.

Sørg for at sætte klemmerne til startkablerne godt fast, så de ikke falder af, når motoren vibrerer. Sørg også for, at startkablerne ikke bliver viklet sammen, og pas på, at enderne ikke rører hinanden, når startkablerne tilsluttes og frakobles.

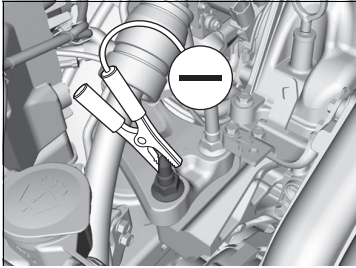

4. Tilslut den anden ende af det andet startkabel til gevindstykket som vist. Startkablet må ikke tilsluttes til andre dele af bilen.
5. Hvis din bil er forbundet til en anden bil, skal hjælpebilens motor startes og dens omdrejningstal øges en smule.
6. Prøv at starte motoren i din egen bil. Hvis den kører langsomt, skal du kontrollere, at startkablerne har god metal til metal-kontakt.

#### ▶▶ Starthjælp

Batteriets ydeevne forringes under kolde vejrforhold, så motoren muligvis ikke kan starte.

## ■ Når motoren starter

Når motoren i din egen bil er startet, skal du frakoble startkablerne i følgende rækkefølge.

1. Frakobl startkablet fra din bils gevindstykke.
2. Frakobl den anden ende af startkablet fra minuspolen  $\ominus$  på startbatteriet.
3. Frakobl startkablet fra pluspolen  $\oplus$  på din bils batteri.
4. Frakobl den anden ende af startkablet fra pluspolen  $\oplus$  på startbatteriet.

Få din bil efterset på det nærmeste serviceværksted eller hos en forhandler.

# Gearvælgeren fungerer ikke

## Modeller med trinløst variabel transmission

Følg proceduren nedenfor, hvis du ikke kan flytte gearvælgeren ud af positionen **P**.

## Deaktivering af lås

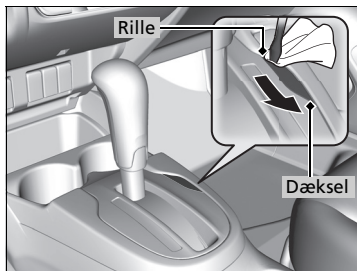

1. Træk parkeringsbremsen.

### Modeller uden nøglefrit adgangssystem

2. Tag nøglen ud af tændingskontakten.

### Modeller med nøglefrit adgangssystem

2. Tag den indbyggede nøgle ud af den nøglefri fjernbetjening.

### Alle modeller

3. Vikl en klud rundt om spidsen på en kærvskruetrækker. Før den ind i frigørelsesrillen til gearskiftelåsen som vist på billedet, og fjern dækslet.
4. Indsæt nøglen i frigørelsesrillen til gearskiftelåsen.
5. Mens du trykker nøglen ned, skal du trykke på udløserknappen på gearvælgeren og flytte gearvælgeren til positionen **N**.
  - Låsen er nu deaktiveret. Få gearvælgeren kontrolleret af en forhandler hurtigst muligt.

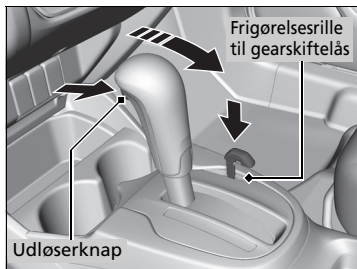

## Håndtering af overophedning

Tegn på overophedning:

- Indikatoren for høj temperatur tændes, eller motoren taber pludselig effekt.
- Meddelelsen vises på multiinformationsdisplayet.
- Der kommer damp eller stænk ud af motorrummet.

### ■ Det første, du skal gøre

1. Parkér straks bilen et sikkert sted.
2. Sluk for alt elektronisk udstyr, og aktivér katastrofeblinket.
  - ▶ **Ingen damp eller stænk til stede:** Lad motoren køre, og åbn motorhjelm.
  - ▶ **Damp eller stænk til stede:** Sluk for motoren, og vent, indtil det stilner af. Åbn derefter motorhjelm.

☞ Håndtering af overophedning

### ⚠ ADVARSEL

Damp og stænk fra en overophedet motor kan forårsage alvorlig skoldning.

Lad være med at åbne motorhjelm, hvis der strømmer damp ud.

### BEMÆRK / NOTE

Fortsat kørsel med indikatoren for høj temperatur tændt kan beskadige motoren.

### ■ Det næste, du skal gøre

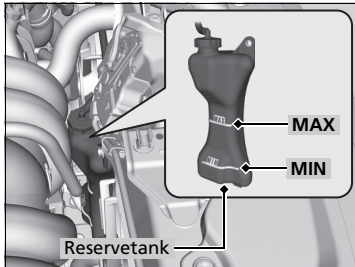

1. Kontrollér, at køleblæseren kører, og sluk motoren, så snart indikatoren for høj temperatur viser, at temperaturen falder.
  - Hvis køleblæseren ikke kører, skal du slukke motoren med det samme.
2. Når motoren er kølet af, skal du kontrollere kølevæskestanden samt kølesystemets komponenter for lækager.
  - Hvis kølevæskestanden i reservetanken er lav, påfyldes der kølevæske op til **MAX** mærket.
  - Hvis der ikke er mere kølevæske i reservetanken, skal du kontrollere, at køleren er kold. Tildæk kølerdækslet med en kraftig klud, og skru det af. Påfyld om nødvendigt kølevæske op til kanten af påfyldningsstudsens, og skru dækslet på igen.

### ■ Det sidste, du skal gøre

Når motoren er kølet tilstrækkeligt af, skal du genstarte motoren og kontrollere indikatoren for høj temperatur.

Genoptag kørslen, hvis indikatoren for høj temperatur er slukket. Hvis indikatoren for høj temperatur ikke slukkes, skal du kontakte en forhandler med henblik på reparation.

### ► Håndtering af overophedning

## ⚠ ADVARSEL

Hvis du tager kølerdækslet af, mens motoren er varm, kan kølevæsken sprøjte ud og dermed forårsage alvorlig skoldning.

Lad altid motoren og køleren køle af, inden kølerdækslet tages af.

Hvis systemet lækker kølevæske, skal du kontakte en forhandler med henblik på reparation.

Brug kun vand i nødstilfælde eller som en midlertidig løsning. Få en forhandler til at skylle systemet igennem med rigtig frostvæske hurtigst muligt.



## Hvis indikatoren for lavt olietryk tændes



### ■ Årsager til, at indikatoren tændes

Tændes, når olietrykket er lavt.

### ■ Så snart indikatoren tændes, skal du gøre følgende

1. Parkér straks bilen et sikkert sted på en plan overflade.
2. Aktivér om nødvendigt katastrofeblinket.

### ■ Efter parkering af bilen skal du gøre følgende

1. Sluk motoren, og lad den være slukket i ca. 3 minutter.
2. Åbn motorhjælmen, og kontrollér oliestanden.

➔ **Kontrol af olie** S. 492

3. Start motoren, og kontrollér indikatoren for lavt olietryk.

- ▶ Indikatoren slukkes: Genoptag kørslen.
- ▶ Indikatoren slukkes ikke inden for 10 sekunder: Sluk motoren, og kontakt en forhandler med henblik på øjeblikkelig reparation.

## Hvis indikatoren for ladesystemet tændes



### ■ Årsager til, at indikatoren tændes

Tændes, når batteriet ikke oplades.

### ■ Når indikatoren tændes, skal du gøre følgende

Sluk for varme- og kølesystemet\*/klima anlægget\*, elbagruden og andre elektriske systemer, og kontakt straks en forhandler med henblik på reparation.

### » Hvis indikatoren for lavt olietryk tændes

#### BEMÆRK / NOTE

Det kan resultere i alvorlige og næsten øjeblikkelige mekaniske skader, hvis motoren køres med lavt olietryk.

### » Hvis indikatoren for ladesystemet tændes

Hvis du bliver nødt til at standse midlertidigt, skal du ikke slukke motoren. Genstart af motoren kan hurtigt aflade batteriet.

## Hvis fejlindikatoren tændes eller blinker



### ■ Årsager til, at indikatoren tændes eller blinker

- Tændes, hvis der er en fejl i motorens emissionskontrolsystem.
- Blinker, når der registreres fejltænding.

### ■ Når indikatoren tændes, skal du gøre følgende

Undgå at køre ved høj hastighed, og få straks bilen efterset af en forhandler.

### ■ Når indikatoren blinker, skal du gøre følgende

Parkér bilen et sikkert sted væk fra brændbare materialer, og vent mindst 10 minutter med motoren slukket, indtil den er kølet af.

## Hvis indikatoren for bremsesystemet (rød) tændes



### ■ Årsager til, at indikatoren tændes

- Bremsevæskestanden er lav.
- Der er en fejl i bremsesystemet.

### ■ Når indikatoren tændes under kørsel, skal du gøre følgende

Træd let på bremsepedalen for at kontrollere pedalmodstanden.

- Hvis pedalmodstanden er normal, skal du kontrollere bremsevæskestanden, næste gang du standser.
- Hvis pedalmodstanden ikke er normal, skal du straks reagere. Gear om nødvendigt ned for at motorbremse.

### ☒ Hvis fejlindikatoren tændes eller blinker

#### BEMÆRK / NOTE

Hvis du kører med fejlindikatoren tændt, kan emissionskontrolsystemet og motoren blive beskadiget.

Hvis fejlindikatoren blinker igen, når du genstarter motoren, skal du køre til den nærmeste forhandler med 50 km/t eller derunder. Få bilen efterset.

### ☒ Hvis indikatoren for bremsesystemet (rød) tændes

Få straks bilen repareret.

Det er farligt at køre, hvis bremsevæskestanden er lav. Hvis bremsepedalen ikke yder modstand, skal du straks standse bilen et sikkert sted. Gear om nødvendigt ned.

Hvis indikatoren for bremsesystemet og **ABS** indikatoren tændes samtidig, fungerer det elektroniske bremsekraftfordelingssystem ikke. Dette kan medføre, at bilen bliver ustabil ved pludselig opbremsning. Få straks bilen efterset af en forhandler.

## Hvis indikatoren for elektrisk servostyring (EPS) tændes

---



### ■ Årsager til, at indikatoren tændes

- Tændes, når der er en fejl i servostyringen.
- Hvis du træder på speederen gentagne gange for at øge motoromdrejningstallet under tomgang, tændes indikatoren, og nogen gange bliver rattet tungere at dreje.

### ■ Når indikatoren tændes, skal du gøre følgende

Stop bilen et sikkert sted, og genstart motoren.

Hvis indikatoren tændes og bliver ved med at lyse, skal bilen straks efterses af en forhandler.

## Hvis indikatoren for lavt dæktryk/ dæktrykadvarselssystem tændes eller blinker



### ■ Årsager til, at indikatoren tændes eller blinker

Trykket i et dæk er meget lavt, eller dæktrykadvarselssystemet er ikke blevet kalibreret. Hvis der er en fejl i dæktrykadvarselssystemet, blinker indikatoren i ca. et minut og bliver ved med at lyse.

Hvis det kompakte reservehjul\* monteres, tændes indikatoren, eller den blinker først i ca. et minut, hvorefter den forbliver tændt.

### ■ Når indikatoren tændes, skal du gøre følgende

Kør forsigtigt, og undgå skarpe sving og hårde opbremsninger.

Kør ind til siden et sikkert sted. Kontrollér dæktrykket, og justér det til det angivne niveau. Det angivne dæktryk fremgår af et mærkat på dørstolpen i førersiden.

- Kalibrér dæktrykadvarselssystemet, efter at dæktrykket er justeret.

#### 🔧 Kalibrering af dæktrykadvarselssystemet S. 449

Hvis det kompakte reservehjul\* får indikatoren til at tænde, skal der skiftes til et dæk i fuld størrelse. Indikatoren slukkes efter nogle kilometers kørsel.

- Kalibrér dæktrykadvarselssystemet, når der er skiftet til et dæk i fuld størrelse.

#### 🔧 Kalibrering af dæktrykadvarselssystemet S. 449

### ■ Når indikatoren blinker og derefter lyser konstant, skal du gøre følgende

Få dækket eftersat af en forhandler hurtigst muligt. Hvis det kompakte reservehjul\* først får indikatoren til at blinke, og den derefter forbliver tændt, skal der skiftes til et dæk i fuld størrelse.

Indikatoren slukkes, når du har kørt nogle kilometer.

- Kalibrér dæktrykadvarselssystemet, når der er skiftet til et dæk i fuld størrelse.

#### 🔧 Kalibrering af dæktrykadvarselssystemet S. 449

☒ Hvis indikatoren for lavt dæktryk/dæktrykadvarselssystem tændes eller blinker

#### BEMÆRK / NOTE

Hvis der køres på et dæk med et alt for lavt dæktryk, kan det overophede dækket. Et overophedet dæk kan svigte. Hold altid dækkene pumpet op til det foreskrevne tryk.

\* Ikke tilgængelig på alle modeller

## Hvis symbolet for lav oliestand vises



### ■ Årsager til, at symbolet vises

Vises, når oliestanden er lav.

### ■ Så snart symbolet vises, skal du gøre følgende

1. Parkér straks bilen et sikkert sted på en plan overflade.
2. Aktivér om nødvendigt katastrofeblinket.

### ■ Efter parkering af bilen skal du gøre følgende

1. Sluk motoren, og lad den være slukket i ca. 3 minutter.
2. Åbn motorhjelm, og kontrollér oliestanden.

➔ **Kontrol af olie** S. 492

### » Hvis symbolet for lav oliestand vises

#### BEMÆRK / NOTE

Det kan resultere i alvorlige og næsten øjeblikkelige mekaniske skader, hvis motoren køres med lav oliestand.

Systemet aktiveres, når motoren er blevet varm. Hvis udetemperaturen er ekstremt lav, skal du muligvis køre i lang tid, før systemet registrerer oliestanden.

Hvis symbolet vises igen, skal du stoppe motoren og kontakte en forhandler med henblik på øjeblikkelig reparation.

## Sikringernes placering

Hvis nogen af de elektriske apparater ikke fungerer, skal du dreje tændingskontakten til positionen LÅST [0]<sup>\*1</sup> og kontrollere, om en af de berørte sikringer er sprunget.

### Sikringsboks i motorrum

#### ■ Sikringsboks A

Placeret i nærheden af reservetanken til bremsevæske. Tryk på tapperne for at åbne sikringsboksen.

Find frem til de forskellige sikringer ved at sammenligne billedet og diagrammet.

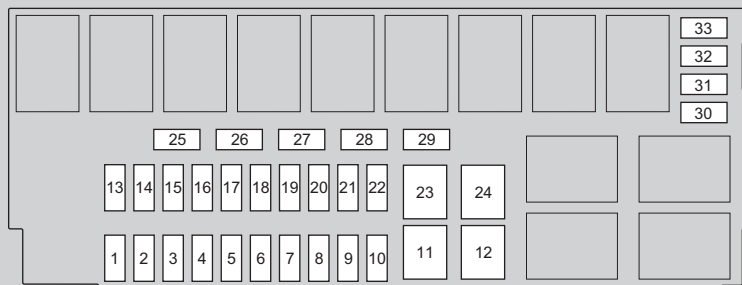
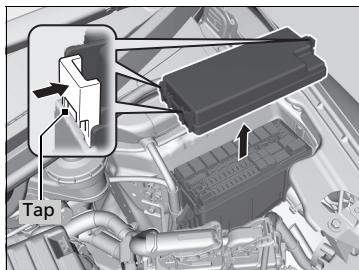

■ Beskyttet kredsløb og sikringsklassificering

	Beskyttet kredsløb	Effekt
1	Nærlys, primær	20 A
2	Kontaktor*	(30 A)
3	Katastrofeblink	10 A
4	DBW	15 A
5	Vinduesvisker*	(30 A)
6	Stop	10 A
7	IGP	15 A
8	Tændspole	15 A
9	ECP*	(10 A)
10	INJ	(20 A)
11	DC/DC2*	(30 A)
12	Hovedventilator	30 A
13	Startkontakt*	(30 A)
14	MG kobling	7,5 A
15	Batterisensor	7,5 A
16	–	–
17	DRL	7,5 A
18	Horn	10 A
19	Tågeforlygter*	(15 A)
20	UB ECU	7,5 A

	Beskyttet kredsløb	Effekt
21*2	Reserve 1	10 A
21*3	Reserve 1	15 A
22	Interiørlys	7,5 A
23	Underventilator*	(30 A)
24	DC/DC 1*	30 A
25	Starter*	(7,5 A)
26	KNASTSENSOR	(7,5 A)
27	–	–
28	ST MG*	(7,5 A)
29*2	Reserve 2	30 A
29*3	Reserve2	10 A
30	IGP LAF	10 A
31	IGPS	7,5 A
32	Højre forlygte, nærlys	10 A
33	Venstre forlygte, nærlys	10 A

\*1: Modeller med nøglefrit adgangssystem har en **ENGINE START/STOP** knap i stedet for en tændingskontakt.

\*2: Undtagen SE- og TREND-modeller med trinløst variabel transmission.

\*3: SE- og TREND-modeller med trinløst variabel transmission.

### ■ Sikringsboks B

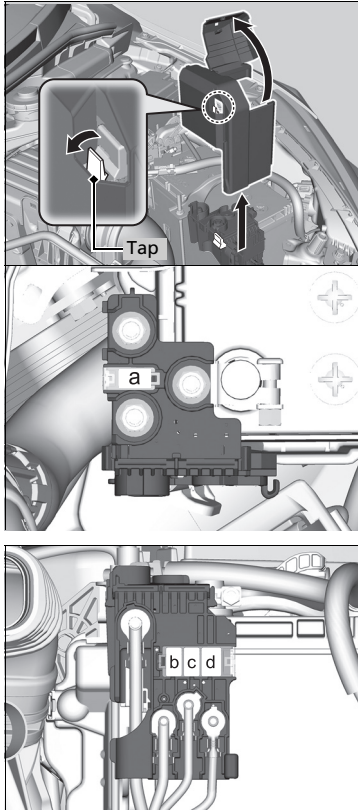

Træk dækslet op på ⊕ terminalen, og fjern det derefter, samtidig med at du trækker tappen ud som vist.

Udskiftning af sikringer i motorrummet bør udføres af en forhandler.

### ■ Beskyttet kredsløb og sikringsklassificering

		Beskyttet kredsløb	Effekt
a		Batteri, primær	100 A
b		RB primær 1	70 A
c		RB primær 2	80 A
d		CAP primær	80 A



## ■ Sikringsboks i kabine, førerside

### ■ Type A

Placeret bag instrumentpanelet.

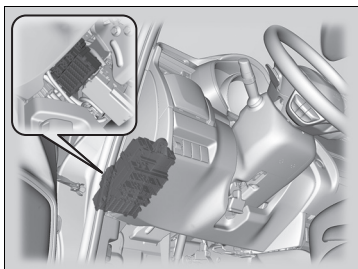

Find frem til de forskellige sikringer ved at sammenligne billedet og diagrammet.

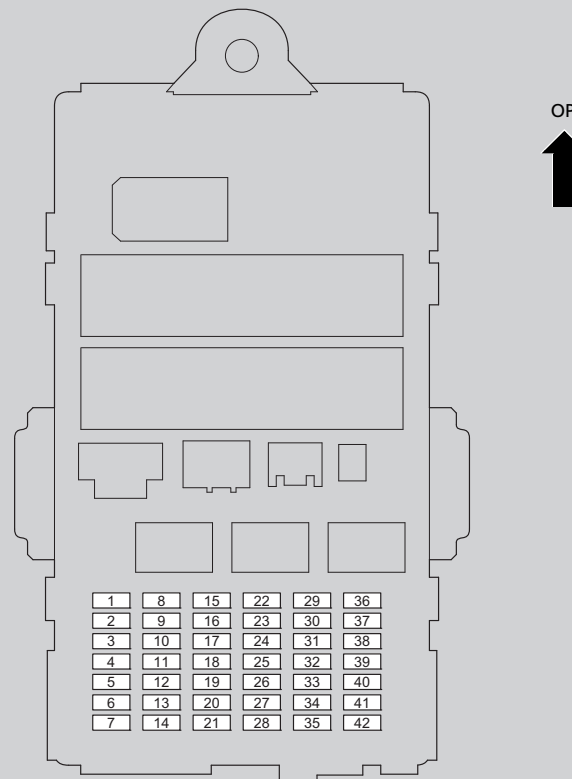

■ Beskyttet kreds og sikringsklassificering

	Beskyttet kreds	Effekt
1	Dørlås	20 A
2	–	–
3	Nøglefrit adgangssystem*	(10 A)
4	Venstre dør, oplåsning	15 A
5	Højre dør, oplåsning	15 A
6	–	–
7	–	–
8	Elrude i fordør, førerside	20 A
9	Elrude i fordør, passagerside	20 A
10	Elrude i bagdør, venstre side	20 A
11	Elrude i bagdør, højre side	20 A
12	Venstre dør, låsning	15 A
13	Højre dør, låsning	15 A
14	Tågebaglygte	10 A
15	Højre forlygte, fjernlys	10 A
16	STS*	(7,5 A)
17	–	–
18	–	–
19	Sædevarmer*	(20 A)
20	–	–

	Beskyttet kreds	Effekt
21	–	–
22	Sprinkler	15 A
23	Hovedsikring til bagrudevisker*	(10 A)
24	A/C	7,5 A
25	Kørelys	7,5 A
26	Starter*	(7,5 A)
27	ABS/VSA	7,5 A
28	SRS1	10 A
29	Venstre forlygte, fjernlys	10 A
30	ACG	10 A
31	Elrude	10 A
32	Brændstofpumpe	15 A
33	SRS2	7,5 A
34	Måler	7,5 A
35	Mission SOL*	(7,5 A)
36	Forreste strømudtag til tilbehør	20 A
37	ACC	7,5 A
38	ACC nøglelås	(7,5 A)
39	Tilbehør	10 A
40	Bagrudevisker	10 A

	Beskyttet kreds	Effekt
41	–	–
42	–	–

\* Ikke tilgængelig på alle modeller

■ Type B

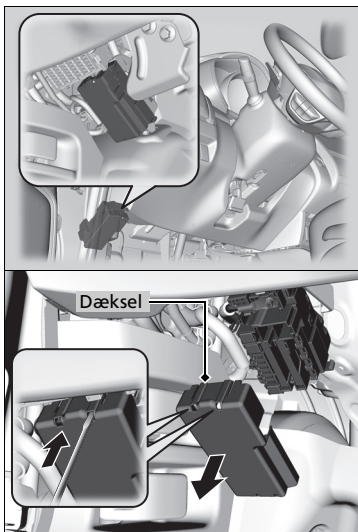

Fjern dækslet ved at placere en kærnskruetrækker i sideåbningen som vist.

Find frem til de forskellige sikringer ved at sammenligne billedet og diagrammet.

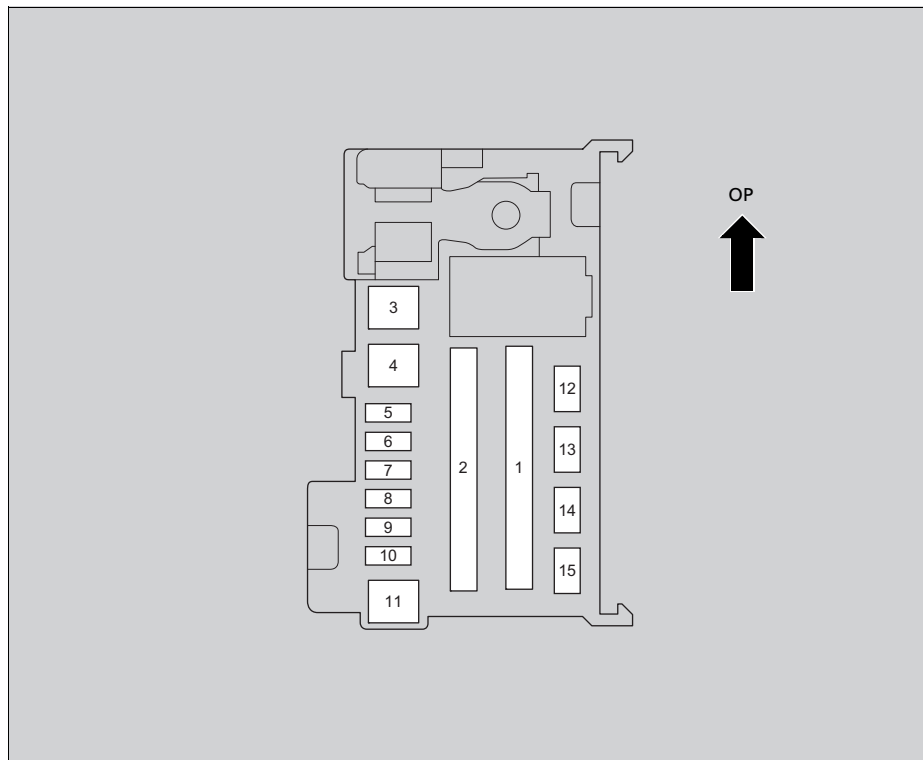

■ Beskyttet kreds og sikringsklassificering

	Beskyttet kreds	Effekt
	EPS	70 A
	IG primær	50 A* <sup>1</sup> 30 A* <sup>2</sup>
1	Hovedsikringsboks 2	50 A
	ABS/VSA motor	40 A
	Hovedsikringsboks 1	30 A
	Sikringsboks hoved 3	40 A
	–	–
	–	–
2	–	–
	–	–
	–	–
	–	–

	Beskyttet kreds	Effekt
3	Varmer	30 A
4* <sup>2</sup>	IG primær	(30 A)
5	ABS/VSA FSR	30 A
6	ISA *	(15 A)
7	–	–
8	Dobbeltlås *	(20 A)
9	Små lamper	10 A
10	Midterste strømudtag til tilbehør *	(20 A)
11	Elbagrude	30 A
12* <sup>1</sup>	Nøglelås ACC	(7,5 A)
13	Elopvarmet sidespejl *	(10 A)
14	A/C blæserkontakt	(7,5 A)
15* <sup>1</sup>	Forrudevisker	(30 A)

\*1: Modeller uden nøglefrit adgangssystem

\*2: Modeller med nøglefrit adgangssystem

\* Ikke tilgængelig på alle modeller

Venstrestyret model

■ Type C

I nærheden af ratstammen.

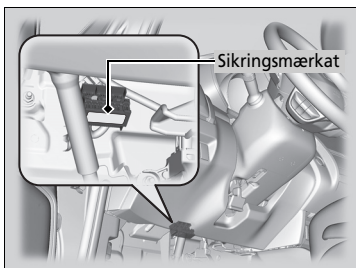

Sikringernes placering vises på mærkatet. Find frem til de forskellige sikringer ved at sammenligne nummeret på sikringen og nummeret på mærkatet.

■ Beskyttet kreds og sikringsklassificering

		Beskyttet kreds	Effekt
1	–	–	–
2		IG1-2	7,5 A
3		Strøm, oliepumpe	(10 A)
4	–	–	–
5		Tilbehør	7,5 A
6		IG1-1	7,5 A
7		Backup	15 A

Højrestyret model

## Sikringsboks i kabine, passagerside

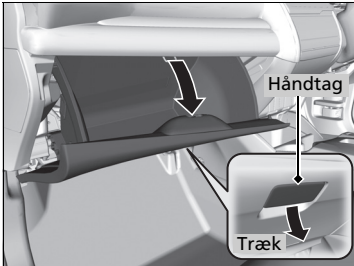

Placeret bag handskerummet.

1. Åbn handskerummet.

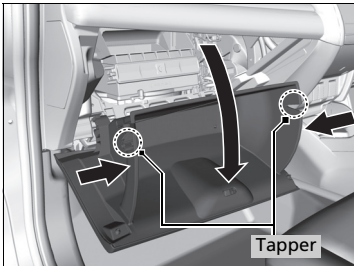

2. Løsn de to tapper ved at trykke på hver side af sidepanelet.

3. Vip handskerummet til side.

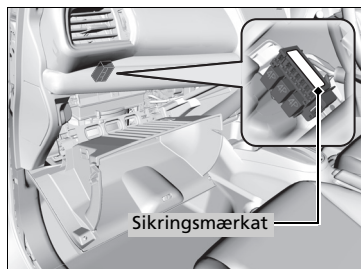

Sikringernes placering vises på mærkatet. Find frem til de forskellige sikringer ved at sammenligne nummeret på sikringen og nummeret på mærkatet.

#### ■ Beskyttet kreds og sikringsklassificering

		Beskyttet kreds	Effekt
1	–	–	–
2		IG1-2	7,5 A
3		Strøm, oliepumpe	(10 A)
4	–	–	–
5		Tilbehør	7,5 A
6		IG1-1	7,5 A
7		Backup	15 A

## Kontrol og udskiftning af sikringer

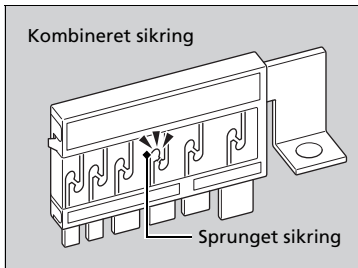
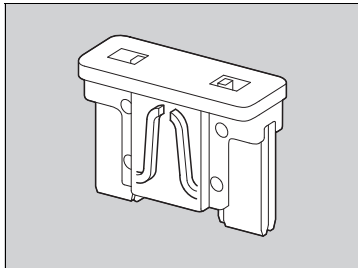
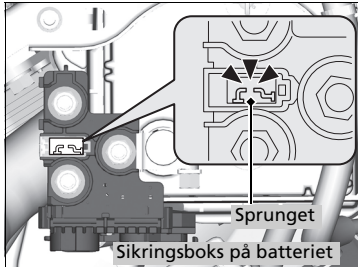

1. Drej tændingskontakten til positionen LÅST \*1. Sluk forlygterne og alt elektronisk udstyr.
2. Tag låget til sikringsboksen af.
3. Kontrollér de store sikringer på batteriet i motorrummet.
  - Hvis sikringen er sprunget, skal den udskiftes af en forhandler.
4. Kontrollér de små sikringer i motorrummet og kabinen.
  - Hvis der er en sprunget sikring, skal den tages ud og udskiftes med en ny.
5. Kontrollér den store sikring i kabinen.
  - Hvis sikringen er sprunget, skal du bruge en stjerneskrueetrækker til at fjerne skruen, hvorefter du udskifter sikringen.

### ► Kontrol og udskiftning af sikringer

#### BEMÆRK / NOTE

Udskiftning af en sikring til én med en højere klassificering øger risikoen for beskadigelse af det elektriske system betydeligt.

Udskift sikringen med en reservesikring med samme strømstyrke.

Brug diagrammerne til at finde frem til den pågældende sikring, og kontrollér den foreskrevne strømstyrke.

► **Sikringernes placering** S. 573

\*1: Modeller med nøglefrit adgangssystem har en **ENGINE START/STOP** knap i stedet for en tændingskontakt.



Tilkald professionel assistance, hvis du har brug for hjælp til at få transporteret bilen.

## ■ Transport på fejlblad

Din bil læses op bag på en lastvogn.

**Dette er den bedste måde at transportere bilen på.**

## ■ Løfteudstyr

Der anvendes to drejearme, der indsættes under forhjulene og løfter dem op fra jorden.

Bagdækkene forbliver på jorden. **Dette er en acceptabel måde at transportere bilen på.**

## » Nødtransport

### BEMÆRK / NOTE

Forsøg på at løfte eller bugsere bilen vha. kofangerne kan forårsage alvorlige materielle skader på bilen. Kofangerne er ikke konstrueret til at understøtte bilens vægt.

Forkert transport af bilen, såsom bugsering efter en autocamper eller et andet motorkøretøj, kan ødelægge gearkassen.

Bugsér aldrig bilen udelukkende vha. et reb eller en kæde. Det er yderst farligt, eftersom reb og kæder kan svinge fra side til side og knække.

■ Hvis bilen skal bugseres med forhjulene på jorden:

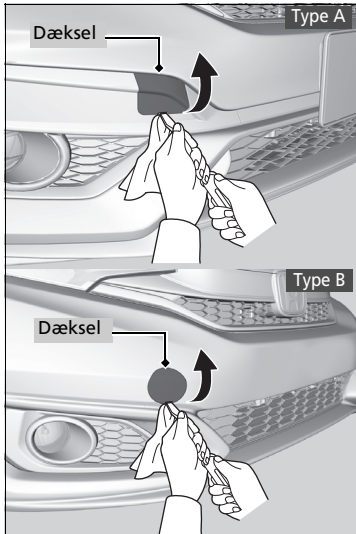

1. Kontrollér jorden under bilen omkring det sted, hvor gearkassen er placeret, for væskelækage.

► Hvis du finder en lækage, skal du kontakte en professionel bugseringstjeneste og få bilen efterset af en forhandler.

2. Placér en klud på kanten af dækslet. Lirk forsigtigt med en kærvskruetrækker eller en metalneglefil for at fjerne dækslet.

► Den aftagelige trækkrog monteres på befæstningen på forkofangeren.

☒ Hvis bilen skal bugseres med forhjulene på jorden:

Bugsering af køretøjer er forbudt ved lov i visse lande. Kontrollér og overhold lovkravene i det land, du kører i, inden køretøjet bugseres.

Hvis fremgangsmåden ikke kan blive fulgt nøjagtigt, skal du ikke lade bilen transportere med forhjulene på jorden.

Hvis du ikke kan starte motoren, kan du opleve følgende under bugsering af bilen.

- Det kan være svært at bremse, da bremseforstærkeren er deaktiveret.
- Rattet bliver tungt at dreje, da servostyringen er deaktiveret.

**Modeller med manuel gearkasse**

- Hvis tændingskontakten drejes til positionen LÅST  $\boxed{0}^{*1}$ , låses rattet.

Hvis forhjulene er på jorden, er det bedst ikke at bugser bilen længere end 80 km og ikke at køre hurtigere end 55 km/t.

Lange nedkørsler varmer bremsene op. Det kan forhindre bremsene i at fungere korrekt. Hvis bilen skal bugseres på en skråning, skal du tilkalde professionel hjælp.

Sørg for at bruge det korrekte trækudstyr.

\*1: Modeller med nøglefrit adgangssystem har en **ENGINE START/STOP** knap i stedet for en tændingskontakt.

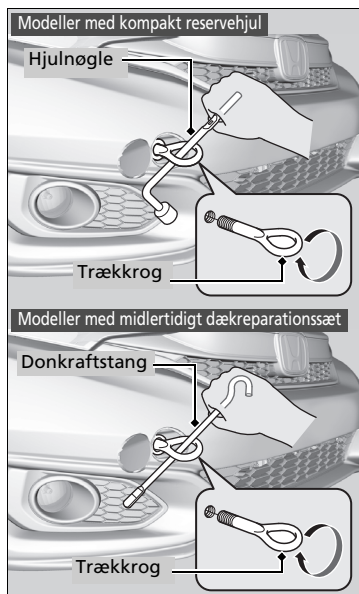

**Modeller med kompakt reservehjul**

3. Tag trækkrogen og hjulnøglen ud af bagagerummet.

**Modeller med midlertidigt dækreparationsæt**

3. Tag trækkrogen og donkraftstangen ud af bagagerummet.

**Alle modeller**

4. Skru trækkrogen fast i hullet, og stram den forsvarligt vha. hjulnøglen\* eller vha. donkraftstangen\*.
5. Fastgør trækanordningen til trækkrogen.
6. Start motoren.

- Hvis det er svært at starte motoren, skal tændingskontakten sættes i positionen TILBEHØR **I** eller i positionen TIL **II**\*1.

**Modeller med manuel gearkasse**

7. Skift til positionen **N**.

**Modeller med trinløst variabel transmission**

7. Træd på bremsepedalen.
8. Skift til positionen **D** i 5 sekunder og derefter til positionen **N**.

**Alle modeller**

9. Slip parkeringsbremsen.

» Hvis bilen skal bugseres med forhjulene på jorden:

**BEMÆRK / NOTE**

**Modeller med trinløst variabel transmission**

Hvis du ikke kan skifte gear eller starte motoren, vil gearkassen blive beskadiget. Bilen skal bugseres med forhjulene løftet fra jorden.

\* 1 : Modeller med nøglefrit adgangssystem har en **ENGINE START/STOP** knap i stedet for en tændingskontakt.

\* Ikke tilgængelig på alle modeller

## Hvad der skal gøres, hvis bagklappen ikke kan åbnes

Hvis du ikke kan åbne bagklappen, skal du følge denne fremgangsmåde.

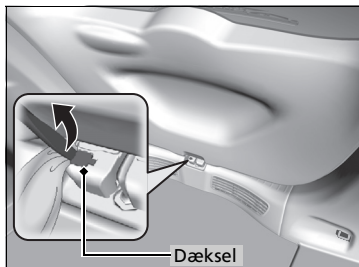

1. Vikl en klud omkring skruetrækkeren. Indsæt den i dækslet som vist på billedet, og åbn dækslet.

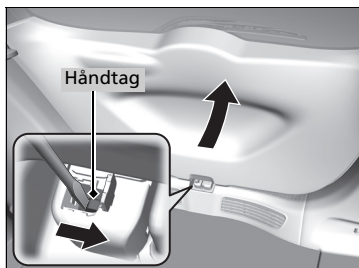

### Modeller med nøglefrit adgangssystem

2. Åbn bagklappen ved at trykke på den og samtidig skubbe håndtaget mod højre.

## Hvad der skal gøres, hvis bagklappen ikke kan åbnes

Opfølgning:

Efter at have foretaget disse foranstaltninger skal du kontakte en forhandler for at få bilen efterset.

Når du åbner bagklappen indefra, skal du sikre dig, at der er tilstrækkelig plads bag bagklappen, så den ikke rammer personer eller genstande.

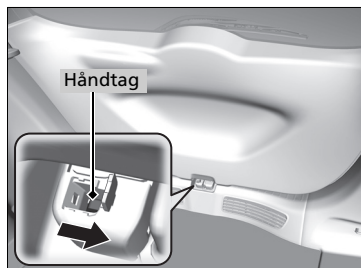

**Modeller uden nøglefrit adgangssystem**

2. Skub håndtaget for at låse bagklappen op.
3. Åbn bagklappen.

# Oplysninger

Dette kapitel indeholder specifikationer for bilen, oplysninger om placering af identifikationsnumre samt andre oplysninger, der kræves af loven.

<b>Specifikationer</b> .....	590
<b>Identifikationsnumre</b>	
Køretøjsidentifikationsnummer (VIN), motornummer og gearkassenummer...	594
<b>Apparater, der udsender radiobølger*</b> ...	595
<b>EU-overensstemmelseserklæring, sammenfatning*</b> .....	607

## ■ Specifikationer for bilen

Model	Jazz
Kørekklar vægt <sup>*1</sup>	1.073-1.116 kg
Kørekklar vægt <sup>*2</sup>	1.093-1.136 kg
Maksimalt tilladt vægt	1605 kg
Maksimalt tilladt akselbelastning	For 855 kg
	Bag 835 kg

\*1: Modeller med manuel gearkasse

\*2: Modeller med trinløst variabel transmission

## ■ Specifikationer for motoren

Type	Vandkølet 4-takts DOHC i-VTEC benzinmotor med 4 cylindre på række	
Boring x slaglængde	73,0 x 78,7 mm <sup>*1</sup>	
	73,0 x 89,5 mm <sup>*2</sup>	
Slagvolumen	1.318 cm <sup>3</sup> <sup>*1</sup>	
	1.498 cm <sup>3</sup> <sup>*2</sup>	
Kompressionsforhold	13,5 : 1 <sup>*1</sup>	
	11,5 : 1 <sup>*2</sup>	
Tændrør	NGK	DILZKAR7C11S
	DENSO	DXE22HCR11S

\*1: Modeller med 1,3 l motor

\*2: Modeller med 1,5 l motor

## ■ Brændstof

Brændstof: Type	Blyfri benzin med et oktantal på 95 (E10) eller derover
Kapacitet for brændstoftank	40 l

## ■ Batteri

Kapacitet	40AH(5)/50AH(20) <sup>*1</sup> 36AH(5)/47AH(20) <sup>*2</sup>
Type	N-65 <sup>*1</sup>

\*1: Undtagen SE- og TREND-modeller med trinløst variabel transmission

\*2: SE- og TREND-modeller med trinløst variabel transmission

Tomgangsstop:

Batteriet, som er monteret i denne bil, er specielt designet til en model med automatisk tomgangsstop. Hvis batteriet skal udskiftes, skal du sørge for at vælge den angivne type. Bed en forhandler om yderligere oplysninger.

## ■ Sprinklervæske

Kapacitet for beholder	2,5 l
------------------------	-------

## ■ Pærer

Forlygter (fjernlys/nærlys) <sup>*1</sup>	60/55 W (H4LL/HB2LL <sup>*</sup> , H4 LL, H4)
Forlygter (nærlys) <sup>*2</sup>	LED
Forlygter (fjernlys) <sup>*2</sup>	LED
Positionsslys <sup>*1</sup>	5 W
Positionsslys <sup>*2</sup>	LED
Forreste afviserblink	21 W (gult)
Kørellys	LED
Tågeforlygter <sup>*</sup>	35 W (H8)
Afviserblink på siden (på sidespejle)	LED
Stoplygter/baglygter	LED
Bageste afviserblink	21 W (gult)
Bakly	16 W
Tågebaglygte	21 W
Bageste nummerpladelys	5 W
Højt monteret stoplygte	LED
Interiørlys	
Læselamper	8 W
Loftsls	8 W
Bagagerumsls	5 W

\*1: Modeller med halogenforlygter

\*2: Modeller med LED-forlygter

## ■ Bremsevæske

Anbefalet	Bremsevæske mærket DOT 3 eller DOT 4
-----------	--------------------------------------

## ■ Airconditionssystem

Kølemiddeltpe	R-1234yf
Påfyldningsmængde	375-425 g

## ■ Gearolie til trinløst variabel transmission

Anbefalet	Honda HCF-2 gearolie
Kapacitet	Skift 3,4 l

## ■ Gearolie til manuel gearkasse

Anbefalet	Honda gearolie til manuel gearkasse
Kapacitet	Skift 1,4 l

## ■ Motorolie

Anbefalet	<b>Modeller til Europa</b>
	Original Honda motorolie Honda motorolie nr. 1.0 Honda Green Oil ACEA A5/B5 eller højere kvalitet 0W-20
Kapacitet	<b>Undtagen modeller til Europa</b>
	Original Honda motorolie API service SM eller højere kvalitet 0W-20, 0W-30, 5W-30, 10W-30 Skift 3,4 l
	Skift inklusive filter 3,6 l

## ■ Kølevæske

Anbefalet	Honda helårs frostvæske/kølevæske type 2
Blandingsforhold	50/50 med destilleret vand
Kapacitet <sup>*3</sup>	3,48 l <sup>*1</sup>
	3,35 l <sup>*2</sup> (ved skift inklusive de resterende 0,4 l i reservetanken)
Kapacitet <sup>*4</sup>	3,78 l
	(ved skift inklusive de resterende 0,42 l i reservetanken)

\*1: Modeller med trinløst variabel transmission

\*2: Modeller med manuel gearkasse

\*3: Med enkelt ventilator

\*4: Med dobbelte blæsere

## ■ Dæk

Almindelig	Størrelse	185/60R15 84H 185/55R16 83H
	Tryk	Se mærkatet på dørstolpen i førersiden.
Kompakt reservehjul <sup>*</sup>	Størrelse	T135/80D15 99M T135/80D15 100M
	Tryk (kgf/cm <sup>2</sup> )	420 (4,2)
Hjulstørrelse	Almindelig	15 x 6J <sup>*1</sup>
	Kompakt reservehjul <sup>*</sup>	16 x 6J <sup>*2</sup> 15 x 4T

Dækstørrelse og oplysninger om dæktryk fremgår af mærkatet på dørstolpen i førersiden.

\*1: Modeller med 185/60 R15 dæk

\*2: Modeller med 185/55 R16 dæk

## ■ Luftkompressor til midlertidigt reparationsæt fra Honda

Vægtet lydtrykniveau	81 dB (A)
Vægtet lydeffektniveau	89 dB (A)

\* Ikke tilgængelig på alle modeller



### ■ Bremsler

Type	Med bremseforstærkning
For	Med ventilerede skiver
Bag	Skivebremse
Parkering	Håndbremse

### ■ Bilens dimensioner

Længde	4.028 mm <sup>*1</sup>	
	4.051 mm <sup>*2</sup>	
Bredde	1694 mm	
Højde	1.515 mm <sup>*5</sup>	
	1.541 mm <sup>*6</sup>	
Akselafstand	2530 mm	
Sporvidde	For	1.483 mm <sup>*3</sup>
	Bag	1.477 mm <sup>*4</sup>
	Bag	1.472 mm <sup>*3</sup>
		1.466 mm <sup>*4</sup>

\*1: Modeller med 1,3 l motor

\*2: Modeller med 1,5 l motor

\*3: Modeller med 185/60 R15 dæk

\*4: Modeller med 185/55 R16 dæk

\*5: Karosseri

\*6: Med højfinneantenne

### ■ Anhængertrækkets monteringspunkt/ bageste udhæng

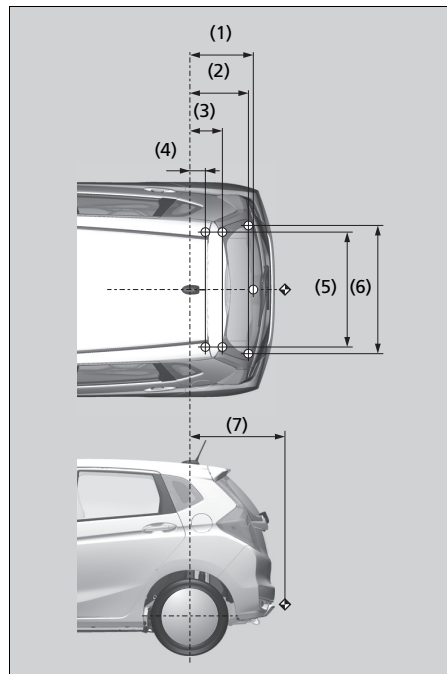

Nr.	Dimensioner
(1)	525 mm
(2)	485 mm
(3)	269 mm
(4)	128 mm
(5)	950 mm
(6)	1061 mm
(7)	786 mm

BEMÆRK:

· ○ mærkerne viser anhængertrækkets monteringspunkter.

· ◈ mærket viser anhængertrækkets tilkoblingspunkt.

**■ Maks. anhängervægt**

Anhænger med brems	1000 kg
Anhænger uden brems	450 kg
Maksimalt tilladt kugletryk på anhængertrækket	95 kg

## Køretøjsidentifikationsnummer (VIN), motornummer og gearkassenummer

Bilen er udstyret med et 17-cifret identifikationsnummer (VIN), som bruges til garantiregistrering af bilen hos producenten samt til registrering af bilen hos de lokale myndigheder og det relevante forsikringselskab. Din bils identifikationsnummer (VIN), motornummer og gearkassenummer er placeret som følger.

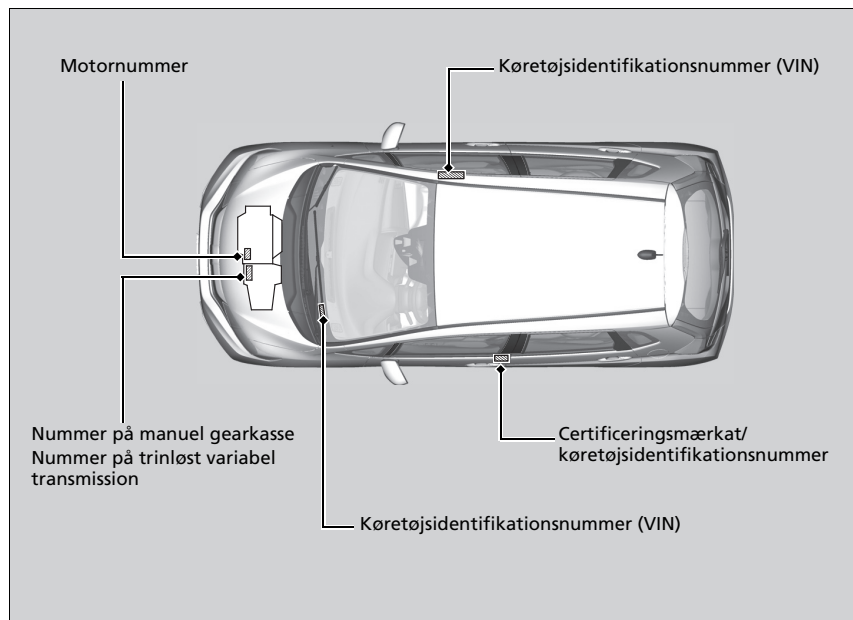



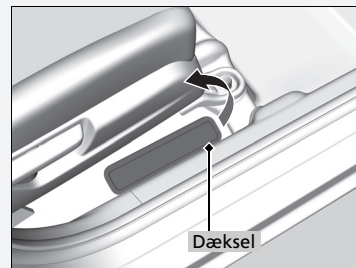

### ☒ Køretøjsidentifikationsnummer (VIN), motornummer og gearkassenummer

Det indvendige køretøjsidentifikationsnummer (VIN) er placeret under dækslet.



# Apparater, der udsender radiobølger\*

Følgende produkter og systemer på bilen udsender radiobølger under drift.

Fjernbetjening*	Startspærrefunktion
	
Nøglefrit adgangssystem*	Håndfrit telefonsystem*
	

\* Ikke tilgængelig på alle modeller

## » Apparater, der udsender radiobølger\*

### Europæiske modeller

#### Modeller med fjernbetjening

#### Modeller med nøglefrit adgangssystem

EU-direktiver

Hver enhed i tabellen overholder de grundlæggende krav og andre relevante bestemmelser i R&TTE-direktivet (radio- og teleterminaludstyr samt gensidig anerkendelse af udstyrets overensstemmelse) 1999/5/EF.

Der henvises til følgende webadresser med overensstemmelseserklæringen: <http://www.techinfo.honda-eu.com>

#### Modeller med fjernbetjening

Valeo sikkerhedssystemer:

[www.valeoservice.com/certificates](http://www.valeoservice.com/certificates)

#### Modeller med nøglefrit adgangssystem

Honda Lock Mfg. Co., Ltd.

[www.hondalock.co.jp/eu\\_doc/HLBUS.pdf](http://www.hondalock.co.jp/eu_doc/HLBUS.pdf)

Panasonic Corporation

[www.ptc.panasonic.de/](http://www.ptc.panasonic.de/) (Indtast disse

produktionsnumre for at få vist

overensstemmelseserklæringen for de enkelte komponenter i produktet: YEP0FX1515, YEP0FX1510 og YEP0FX1509)

Modeller til Israel

Startspærrefunktion

Fjernbetjening\*

Nøglefrit adgangssystem\*

א. השימוש במכשיר הינו על בסיס "משני" ופטור מרשיון הפעלה אלחוטי.  
 כלומר – לא מוגן מהפרעות וללא הפרעה למערכות אחרות הפועלות כדון.  
 ב. רק "כפעולת בזק" לשימוש עצמי של הלקוח בלבד, הצידוד פטור מרשיון הפעלה אלחוטי.  
 מתן "שרות בזק" לצד ג' מחייב רשיון מיוחד ממשד התקשורת.  
 ג. אסור להחליף את האנטנה המקורית של המכשיר, ולא לעשות בו כל שינוי טכני אחר.

3. NOV. 2014 9:37 035198103 NO. 269 P. 1/1

מדינת ישראל  
 האישור ניתן לטעם כיום הוראות  
 לפיו כי בידי הוועדה התעליה 1978  
 האישור רק לפעולתו תורגם על מנתה דרוש לטעם כיום זה

לכבוד :  
 ישראל  
 מאייר הרדד למכונות ומשאיות בע"מ  
 הרצל שדה 17  
 תל אביב-יפו 67775  
 סקס : 03-5614439

תאריך הדפסה : 02/11/2014  
 תיק מספר : 63-64673

ת.ד. 29107, תל-אביב 61290

הפקדון : 0.1190  
 תשלום : 15.00

תאריך תחילת הפעולה : 02/11/2014

א. השימוש במכשיר פטור מרשיון הפעלה אלחוטי.  
 ב. אסור להחליף את האנטנה המקורית של המכשיר, וכל לשנות בו כל שינוי טכני אחר.  
 ג. עניין כעסק אישור יחסי, לרעה או להורד את האישור הריב, על התבונן התכני לפעולת התקשורת,  
 מפרט מנוי מקורי של הורד, תכיל את כל כניו הישוד של הודו (ולד תנוה), והסק ישודו,  
 רוחב סק, שיטת אנוו, וכו...) כעור כל נדג.

התאריך : 02/11/2014  
 התאריך : מאייר הרדד

משרד התקשורת  
 אגף כביר  
 תעודת אישור

Oplysninger

## Modeller til Moldova

## Startspærrefunktion

ERC/REC 70-03 Annex 9

Parametrii tehnici de emisie ai dispozitivelor cu rază mică de acțiune echipamentul este destinat să fie utilizat în Republica Moldova



MINISTERUL TEHNOLOGIEI INFORMAȚIEI ȘI COMUNICAȚIILOR AL REPUBLICII MOLDOVA  
Întreprinderea de Stat „CENTRUL NAȚIONAL PENTRU FRECVENȚE RADIO”

**CERTIFICAT DE CONFORMITATE**

Nr. de înregistrare **SNACP MD 1024 11 A5174-15**

1024 Data emiterii: 06 aprilie 2015 Valabil până la: 06 aprilie 2018

ORGANISMUL DE CERTIFICARE OCpr - 014  
Organism de certificare a produselor din Telecomunicații, Informatică și Poșta (OC TIP)  
MD-2021, str. Drumul Viilor 28/2, mun. Chișinău, tel: +373 22 735394, fax: +373 22 733941

PRIN PREZENTUL DOCUMENT SE CONFIRMĂ FAPTUL, CĂ PRODUSELE IDENTIFICATE ASTFEL:  
DENUMIREA / DISCRIEREA  
Emițător radio inductiv pentru sisteme de pornire al autovehiculului,  
immobilizer marca comercială Honda Lock model HJK6-1R  
Fabricate în serie

Codul NM MD  
8531

SÎNT CONFORME CU CERINȚELE OBLIGATORII STABILITE ÎN:  
ERC/REC 70-03 An. 9; SM EN 55022:2014 p.5.1; Reglementarea Tehnică  
"Echipamente radio, echipamente terminale de telecomunicații și rețeaua de  
conformității acestora", aprobată prin HG nr.1274 din 23.11.2007; Reglementarea  
tehnică "Parametrii tehnici de emisie ai dispozitivelor cu rază mică de acțiune", aprobată  
prin Ordinul MTIC nr. 16 din 21.02.2014.

PRODUCĂTOR  
Honda Lock Mfg Co., Ltd.,  
3700, Shiotoraka Sadowara-Cho, Miyazaki-Shi, Miyazaki, 880-0293, Japan

SOLICITANT  
Honda Lock Mfg. Co., Ltd.,  
535-14 Oaza-Ishizue, Takanezawamachi, Shiyoa-Gun, Tochigi, Japan

CERTIFICATUL ESTE ELIBERAT ÎN BAZA  
- Raportului de încercări nr. 2983 din 30 martie 2015, Laboratorul de încercări LI CEM,  
certificat de acreditare nr. LI-045 din 06 iunie 2014, eliberat de CNA RM "MOLDAC",  
- Certificatului sistemului de management al calității ISO 9001:2008 nr. IQA-2136  
din 09 aprilie 2013, eliberate de IQA, Japan;  
- Declarației de conformitate a producătorului din 02 aprilie 2013.

INFORMAȚIE SUPLEMENTARĂ:  
Evaluarea periodică a produselor certificate se va efectua în al doilea an de valabilitate a Certificatului de Conformitate.  
Echipamentul certificat poate fi utilizat în banda de frecvențe 114.5341z.

Titularul prezentului certificat este obligat să aplice marca națională de conformitate SM pe produsele specificate în prezentul  
certificat, amboul și/sau în documentația de însoțire

Codul țării  
JP

Conducătorul organismului  
de certificare

Anatolie GUZUN

Seria A Nr. 0000931

Copile certificatelor de conformitate  
se legalizează de către OC TIP

Fjernbetjening\*

ERC/REC 70-03 Annex 1

Parametrii tehnici de emisie ai dispozitivelor cu rază mică de acțiune echipamentul este destinat să fie utilizat în Republica Moldova



MINISTERUL TEHNOLOGIEI INFORMAȚIILOR ȘI COMUNICĂȚILOR AL REPUBLICII MOLDOVA  
Întreprinderea de Stat „CENTRUL NAȚIONAL PENTRU FRECVENȚE RADIO”

**CERTIFICAT DE CONFORMITATE**

Nr. de înregistrare **SNACP MD 1024 11 A5175-15**  
Data emiterii: 06 aprilie 2015 Valabil până la: 06 aprilie 2018

ORGANISMUL DE CERTIFICARE OCpr - 014  
Organismul de certificare a produselor din Telecomunicații, Informatică și Poșta (OC TIP)  
MD-2021, str. Drumul Vilor 28/2, mna. Chișinău, tel: +373 22 735394, fax: +373 22 733941

PRIN PREZENTUL DOCUMENT SE CONFIRMĂ FAPTUL, CĂ PRODUSELE IDENTIFICATE ASTFEL:  
DENUMIREA / DESCRIBEREA  
Telecomandă radio pentru sisteme de acces și pornire a autovehiculului  
marca comercială Honda Lock model HLIK6-31  
Fabricate în serie

Codul NM/MD  
8526

SÎNT CONFORME CU CERINȚELE OBLIGATORII STABILITE ÎN:  
ERC/REC 70-03 Anexa 1; GOST 30786-2001 p.5; Reglementarea Tehnică  
"Echipamente radio, echipamente terminale de telecomunicații și rețeaua sistemelor  
conformității acestora", aprobată prin HG nr.1274 din 23.11.2007; Reglementarea  
tehnică "Parametrii tehnici de emisie ai dispozitivelor cu rază mică de acțiune",  
aprobată prin Ordinul MTIC nr. 16 din 21.02.2014.

PRODUCĂTOR  
Honda Lock Mfg. Co., Ltd.,  
3700, Shimonaka Sadowara-Cho, Miyazaki-Shi, Miyazaki, 880-0293, Japan

SOLICITANT  
Honda Lock Mfg. Co., Ltd.,  
535-14 Oaza-Ishizue, Takanezawamachi, Shiya-Gun, Tochigi, Japan

CERTIFICATUL ESTE ELIBERAT ÎN BAZA  
- Raportului de încercări nr. 2982 din 26 martie 2015, Laboratorul de încercări LI CEM,  
certificat de acreditare nr. LI-045 din 06 iunie 2014, eliberat de CNA RM "MOLDAC";  
- Certificatului sistemului de management al calității ISO 9001:2008 nr. JQA-2136  
din 09 aprilie 2013, eliberat de JQA, Japan;  
- Declarației de conformitate a producătorului din 03 iulie 2013.

INFORMAȚIE SUPLEMENTARĂ:  
Evaluarea periodică a produselor certificate se va efectua în al doilea an de valabilitate a Certificatului de Conformitate.  
Echipamentul certificat poate fi utilizat în banda de frecvențe 433,65-434,79 MHz, cu puterea efectiv radată P<sub>EM</sub> ≤ 10 mW.

Titularul prezentului certificat este obligat să aplice marca națională de conformitate SM pe produsele specificate în prezentul  
certificat, ambalaj și/sau în documentația de însoțire

Conducătorul organismului  
de certificare

Anatolie GUZUN

Copiile certificatelor de conformitate  
se legalizează de către OC TIP

Seria A Nr. 010013 23

Nøglefrit adgangssystem\*

MINISTERUL TEHNOLOGIEI, INFORMAȚIEI ȘI COMUNICAȚIILOR AL REPUBLICII MOLDOVA  
Întreprinderea de Stat „CENTRUL NAȚIONAL PENTRU FRECVENȚE RADIO”

**CERTIFICAT DE CONFORMITATE**

Nr. de înregistrare **SNACP MD 1024 11 A5197-15**  
Data emiterii: 30 aprilie 2015 Valabil pînă la: 30 aprilie 2018

1024

ORGANISMUL DE CERTIFICARE OCpr - 024  
Organismul de certificare a produselor din Telecomunicații, Informatică și Poștă (OC TIP)  
MD-2021, str. Drumul Vîlor 28/2, man. Chișinău, tel: +373 22 735394, fax: +373 22 733941

PRIN PREZENTUL DOCUMENT SE CONFIRMĂ FAPTUL CĂ PRODUSELE IDENTIFICATE ASTFEL:  
DENUMIRE/DESCRIEREA

Emitător radio inductiv pentru sistemul de pornire al autovehiculului,  
immobilizier marca comercială HONDA model TWK1A0028  
Fabricate în serie

Codul NM MD  
8531

SÎNT CONFORME CU CERINȚELE OBLIGATORII STABILITE ÎN:  
ERC/REC 70-03 An. 9; SM EN 55022:2014 p.5.1; Reglementarea Tehnică  
"Echipamente radio, echipamente terminale de telecomunicații și recunoașterea  
conformității acestora", aprobată prin HG nr.1274 din 23.11.2007;  
Reglementarea tehnică "Parametri tehnici de emisie ai dispozitivelor cu rază mică  
de acțiune", aprobată prin Ordinul MTIC nr. 16 din 21.02.2014.

PRODUCĂTOR  
ALPS Electric Co., Ltd.,  
6-3-36, Nakazato, Furukawa, Osaki-city, Miyagi-pref. 989-6181, Japan

SOLICITANT  
ALPS Electric Co., Ltd.,  
6-3-36, Nakazato, Furukawa, Osaki-city, Miyagi-pref. 989-6181, Japan

CERTIFICATUL ESTE ELIBERAT ÎN BAZA  
- Raportului de încercări nr. 3003 din 22 aprilie 2015, Laboratorul de încercări LI CEM,  
certificat de acreditare nr. LI-045 din 06 iunie 2014, eliberat de CNA RM "MOLDAC";  
- Certificatului sistemului de management al calității ISO/TS 16949:2009 nr. JQA-AU0021-1  
(IAT nr. 0157321) din 22 februarie 2013, eliberat de JOA, Japan;  
- Declarației de conformitate a producătorului din 11 iulie 2014.

INFORMAȚIE SUPPLEMENTARĂ:  
Evaluarea de supra-vălgare a produselor certificate se va efectua în al doilea an de valabilitate a prezentului Certificat.  
Echipamentul certificat poate fi utilizat în banda de frecvențe 119-135 kHz, Schema de certificare: 3.

Titularul prezentului certificat este obligat să aplice marca națională de conformitate SM pe produsele specificate în  
prezentul certificat, ambalaj și/sau în documentația de însoțire

Seria A Nr. 000251

Conducătorul organismului  
de certificare

Anatolie GUZUN

Copile certificatelor de conformitate  
se legalizează de către OC TIP

SISTEMUL NAȚIONAL DE EVALUARE A CONFORMITAȚII  
AL REPUBLICII MOLDOVA

**CERTIFICAT DE CONFORMITATE**

Nr. de înregistrare **SNACP MD 1024 11 A4452-13**  
Data emiterii: 11 aprilie 2013 Valabil pînă la: 11 aprilie 2016

ORGANISMUL DE CERTIFICARE SNA MD CAECP OC 01 024  
Organismul de certificare a produselor din Telecomunicații, Informatică și Poștă (OC TIP)  
MD-2021, str. Drumul Vîlor 28/2, man. Chișinău, tel: +373 22 735394, fax: +373 22 733941

PRIN PREZENTUL DOCUMENT SE CONFIRMĂ FAPTUL CĂ PRODUSELE IDENTIFICATE ASTFEL:  
DENUMIRE / DESCRIEREA

Emitător radio inductiv pentru sistemul de acces în autovehicul,  
immobilizier marca comercială Continental model 40527612  
Fabricate în serie

Codul NM MD  
8531

SÎNT CONFORME CU CERINȚELE OBLIGATORII STABILITE ÎN:  
GOST 30805.22-2002 p.5; ERC/REC 70-03 Anexa 9; Reglementarea Tehnică "Echipamente  
radio, echipamente terminale de telecomunicații și recunoașterea conformității acestora",  
Reglementarea Tehnică "Radiocomunicații și radiodifuziune. Utilizarea efectivă a spectrului  
de frecvențe și evitarea perturbațiilor nocive".

PRODUCĂTOR  
Continental Automotive GmbH,  
Siemensstrasse 12, D-93055 Regensburg, Germania

SOLICITANT  
Continental Automotive GmbH,  
Siemensstrasse 12, D-93055 Regensburg, Germania

CERTIFICATUL ESTE ELIBERAT ÎN BAZA  
- Raportului de încercări nr. 2250 din 09 aprilie 2013, Laboratorul de încercări LI CEM,  
acreditat în SNA RM certificat nr. SNA MD CAECP LI 01 079 din 23 martie 2012;  
- Certificatului sistemului de management al calității ISO 9001:2008 nr. 245801 QM08 ST  
din 18 ianuarie 2013, eliberat de DQS GmbH, Germania;  
- Declarația de conformitate a producătorului din 10 mai 2012.

INFORMAȚIE SUPPLEMENTARĂ:  
Evaluarea periodică a produselor certificate se va efectua în al doilea an de valabilitate a Certificatului de Conformitate.  
Echipamentul certificat poate fi utilizat în banda de frecvențe 119-135 kHz;  
Marcarea produselor cu marca națională de conformitate se efectuează pe produs, ambalaj și/sau în documentația de însoțire.

Titularul prezentului certificat este obligat să aplice marca națională de conformitate SM pe produsele specificate în prezentul  
certificat

Seria B Nr. 055293

Conducătorul organismului  
de certificare

Anatolie GUZUN

În atenția antreprenorilor și organelor de control!  
Copiile certificatelor de conformitate se legalizează în modul stabilit de  
Organismul Național de Evaluare a Conformității



Nøglefrit adgangssystem\*

SISTEMUL NAȚIONAL DE EVALUARE A CONFORMITĂȚII  
AL REPUBLICII MOLDOVA

**CERTIFICAT DE CONFORMITATE**

Nr. de înregistrare **SNACP MD 1024 11 A4451-13**

Data emiterii: 11 aprilie 2013 Valabil până la: 11 aprilie 2016

ORGANISMUL DE CERTIFICARE SNA MD CAECP OC 01 024

Organismul de certificare a produselor din Telecomunicații, Informatică și Poștă (OC TIP) MD-2021, str. Drumul Văilor 28/2, mun. Chișinău, tel: +373 22 735394, fax: +373 22 733941

PRIN PREZENTUL DOCUMENT SE CONFIRMĂ FAPTUL, CĂ PRODUSELE IDENTIFICATE ASTFEL:  
DENUMIREA / DESCRIEREA

Emitător radio pentru sistemul de acces în autovehicul,  
marca comercială Continental model V4x  
Fabricat în serie

Codul NM MD  
8525

SÎNT CONFORME CU CERINȚELE OBLIGATORII STABILITE ÎN:  
ERC/REC 70-03 Anexa 1, f. GOST 30786-2001 p.5; Reglementarea Tehnică "Echipamente radio, echipamente terminale de telecomunicații și recunoașterea conformității acestora";  
Reglementarea Tehnică "Radiocomunicații și radiodifuziune. Utilizarea efectivă a spectrului de frecvențe și evitarea perturbațiilor nocive".

PRODUCĂTOR  
Continental Automotive GmbH,  
Siemensstrasse 12, D-93055 Regensburg, Germania

SOLICITANT  
Continental Automotive GmbH,  
Siemensstrasse 12, D-93055 Regensburg, Germania

CERTIFICATUL ESTE ELIBERAT ÎN BAZA  
- Raportului de încercări nr. 2249 din 08 aprilie 2013, Laboratorul de încercări IJ CEM,  
acreditat în SNA RM certificat nr. SNA MD CAECP IJ 01 079 din 23 martie 2012;  
- Certificatului sistemului de management al calității ISO 9001:2008 nr. 245801 QM08 ST  
din 18 ianuarie 2013, eliberat de DQS GmbH, Germania;  
- Declarația de conformitate a producătorului din 05 noiembrie 2012.

INFORMAȚII SUPLEMENTARE:  
Evaluarea periodică a produselor certificate se va efectua în al doilea an de valabilitate a Certificatului de Conformitate.  
Echipamentul certificat poate fi utilizat în banda de frecvențe 433.05-434.79 MHz.  
Marcarea produselor cu marca națională de conformitate se efectuează pe produs, ambalaj și/sau în documentația de însoțire.

Titularul prezentului certificat este obligat să aplice marca națională de conformitate SM pe produsele specificate în prezentul certificat

Nr. 055292

Conducătorul organismului  
de certificare

Anatolie GUZUN

Seriile B Nr. 055292

În atenția antreprenorilor și organelor de control!  
Copiile certificatelor de conformitate se legalizează în modul stabilit de  
Organismul Național de Evaluare a Conformității

**ALPS** **ALPS ELECTRIC CO., LTD.** Engineering Headquarters  
6-3-36, Nakazato, Furuoka, Osaki-city, Miyagi-pref, 989-6181, Japan  
Phone +81 229-23-5111 Fax +81 229-23-5129

**DECLARATION OF CONFORMITY**  
For

**CE**

Product: Immobiliser base station  
Model: TWK1A0028

Supplied by **ALPS ELECTRIC CO., LTD.**  
6-3-36, Nakazato, Furuoka, Osaki-city,  
Miyagi-pref., JAPAN 989-6181

Technical Construction File held by  
**ALPS ELECTRIC CO., LTD.**  
6-3-36, Nakazato, Furuoka, Osaki-city,  
Miyagi-pref., JAPAN 989-6181

Standard used for comply

<b>R&amp;TTE Directive</b> <b>(Article 3.1(a) Safety)</b>	EN 60065:2002 + Amd.1: 2006 + Amd.11: 2008 + Amd.2: 2010 + Amd.12: 2011
<b>R&amp;TTE Directive</b> <b>(Article 3.1(b) EMC)</b>	EN 301 489-1 V1.9.2: 2011 EN 301 489-3 V1.6.1: 2013
<b>R&amp;TTE Directive</b> <b>(Article 3.2 Spectrum)</b>	EN 300 330-1 V1.7.1: 2010 EN 300 330-2 V1.5.1: 2010

**Means of Conformity**

We declare under our sole responsibility that the Product (s) is conformity with the essential requirements and other relevant requirements of the Radio and Telecommunication Terminal Equipment (R&TTE) Directive (1999/5/EC).

Date of issue: July 11, 2014

Signature of Responsible Person:

*Toshiya Ikarashi*

Toshiya Ikarashi  
Group Leader  
GROUP ENGINEERING DEPT.M5

## Håndfrit telefonsystem \*

Denne enhed er designet til brug i republikken Moldova.

Reglementării tehnice "Echipamente radio, echipamente terminale de telecomunicații și recunoașterea conformității acestora" , aprobată prin Hotărârea Guvernului nr. 1274 din 23.11.2007.



FUJITSU TEN LIMITED

2-28, Goshō-dōri 1-chōme, Hyōgo-ku, Kobe, 652-8510, Japan

**Declarație de conformitate**

No. 85E-328213-0017

Noi, FUJITSU TEN LIMITED declarăm pe propria noastră răspundere că produsul:

**marca:** FUJITSU TEN  
**denumire comercială:** Sistem audio auto  
**tip sau model:** FT0056A

la care se referă această declarație este în conformitate cu cerințele esențiale și celelalte prevederi aplicabile ale Reglementării tehnice "Echipamente radio, echipamente terminale de telecomunicații și recunoașterea conformității acestora", aprobată prin Hotărârea Guvernului nr. 1274 din 23.11.2007.

**Produsul este în conformitate cu următoarele standarde și/sau documente normative:**

**Spectrul radio:**

EN 300 328	V1.7.1 (2006-10)
EN 300 440-1	V1.6.1 (2010-08)
EN 300 440-2	V1.4.1 (2010-08)

**Compatibilitatea electromagnetică:**

EN 301 489-1	V1.9.2 (2011-09)
EN 301 489-3	V1.6.1 (2013-08)
EN 301 489-17	V2.2.1 (2012-09)

**Siguranța utilizatorului:**

EN 60065	2002+A1:2006+A11:2008+A2:2010+A12:2011
----------	--

Semnătura:

Shohei MIWA

Funcția:

Director General de Proiect  
 Departamentul de management engineering

Data de emitere: 21 Noiembrie 2013

Locul de emitere: Kobe, Japonia

Modeller til Marokko

Startspærrefunktion	Fjernbetjening*
AGRÉÉ PAR L'ANRT MAROC MR 8091ANRT 2013 25/04/2013	AGRÉÉ PAR L'ANRT MAROC MR 8359 ANRT 2013 19/07/2013

Nøglefrit adgangssystem\*

ROYAUME DU MAROC  
ROYAUME DES ALGERIENS

**ANRT**  
الوكالة الوطنية للأمن الاتصالي

DIRECTION TECHNIQUE  
N°RM : ANRT/DT/EC/DA/SAGK/07/94/2013

Rabat, le 24 SEPT 2013

**CERTIFICAT D'AGRÈMENT**

- Vu la Loi N° 24-96 RELATIVE À LA POSTE ET AUX TÉLÉCOMMUNICATIONS TELLE QU'ELLE A ÉTÉ MODIFIÉE ET COMPLÉTÉE ;  
- Vu la Décision ANRT/DG/N°12/04 DU 28/12/2004 FIXANT LE RÉGIME D'AGRÈMENT DES ÉQUIPEMENTS TERMINAUX ET DES INSTALLATIONS RADIOÉLECTRIQUES TELLE QUE COMPLÉTÉE PAR LA DÉCISION ANRT/DG/N°06/06 DU 28 JUILLET 2006 ;  
- Vu la Décision ANRT/DG/N°07/06 DU 28 JUILLET 2006 FIXANT LES SPÉCIFICATIONS TECHNIQUES D'AGRÈMENT DES ÉQUIPEMENTS TERMINAUX ET DES INSTALLATIONS RADIOÉLECTRIQUES ELLE QU'ELLE A ÉTÉ MODIFIÉE ET COMPLÉTÉE PAR LA DÉCISION ANRT/DG/N°06/09 DU 22 JUILLET 2009 ;  
- Vu la Décision ANRT/DG/N°08/13 DU 20 JUIN 2013 FIXANT LES CONDITIONS TECHNIQUES D'UTILISATION DES INSTALLATIONS RADIOÉLECTRIQUES COMPOSÉES D'APPARELS DE FAIBLE PUISSANCE ET DE FAIBLE PORTÉE (AZFP) ;  
- Vu l'ENGAGEMENT DE CONFORMITÉ AUX SPÉCIFICATIONS TECHNIQUES DÉCLARÉES DÉPOSÉ LORS DE LA DEMANDE.  
L'ANRT DÉCIDE D'ACCORDER L'AGRÈMENT À L'ÉQUIPEMENT DÉSIGNÉ CI-DESSOUS :

DESIGNATION	EMETTEUR AZFP	N° D'AGRÈMENT	MR 8478 ANRT 2013
MARQUE	CONTINENTAL	DELIVRÉ LE	24/09/2013
TYPE	ACURA F08 MY13.5-V4X	EXPIRE LE	23/09/2023
FABRICANT	CONTINENTAL AUTOMOTIVE GmbH		

CARACTÉRISTIQUES TECHNIQUES :

BANDES DE FRÉQUENCES	ÉMISSION
	433,660 MHz ET 434,180 MHz
PUISSANCE APPARENTE RAYONNÉE : -22,8 dbm	

SPECIFICATIONS TECHNIQUES APPLICABLES :

INTERFACES SOUMISES À L'AGRÈMENT	ASPECT TÉLÉCOMMUNICATIONS	COMPATIBILITÉ ÉLECTROMAGNÉTIQUE	SÉCURITÉ ÉLECTRIQUE	EXPOSITION AUX RAYONNEMENTS ÉLECTROMAGNÉTIQUES
RADIOÉLECTRIQUE AZFP	ANRT-ST/AR-AZFP <sub>150m</sub>	EN 301 489-1/3	EN 60950	EN 62479

CONDITIONS DE COMMERCIALISATION :

- LES PERSONNES, PHYSIQUES OU MORALES, QUI SOUHAITENT COMMERCIALISER L'INTERFACE RADIOÉLECTRIQUE AZFP PRÉSENTE DANS LE MATÉRIEL OBJET DU PRÉSENT CERTIFICAT DOIVENT :
  - DÉPOSER, AU PRÉALABLE, UNE DEMANDE AUPRÈS DE L'ANRT, ACCOMPAGNÉE D'UN ENGAGEMENT DÔMENT REMPLI CONFORMÉMENT À LA DÉCISION ANRT/DG/N°08/13 SUSMENTIONNÉE.
  - TENIR À JOUR UN REGISTRE COMPORTANT LES INFORMATIONS DEMANDÉES PAR LA DITE DÉCISION.

CONDITIONS D'USAGE :

- L'UTILISATION DE L'INTERFACE RADIOÉLECTRIQUE AZFP PRÉSENTE DANS LE MATÉRIEL OBJET DU PRÉSENT CERTIFICAT EST LIBRE SOUS RÉSERVE DU RESPECT DES CONDITIONS D'EXPLOITATIONS PRÉCISÉES DANS LES DÉCISIONS SUSMENTIONNÉES RESSANT L'USAGE DES APPARELS DE FAIBLE PORTÉE ET FAIBLE PUISSANCE (AZFP).
- TOUTE MODIFICATION QUI SUBIT CE MATÉRIEL, POSTÉRIEUREMENT À SON AGRÈMENT, NOTAMMENT AU NIVEAU DE SES CARACTÉRISTIQUES TECHNIQUES, CE MATÉRIEL DEVA ÊTRE SOUMIS À UN NOUVEAU AGRÈMENT.
- EN CAS DE CHANGEMENT À LA RÉGLEMENTATION EN VIGUEUR, RENDAINT NECESSAIRE D'APPORTER DES MODIFICATIONS AU PRÉSENT ÉQUIPEMENT OU À LA PROCÉDURE APPLICABLE POUR SON USAGE OU SON AGRÈMENT, VOTRE SOCIÉTÉ SERA TENUE DE S'Y CONFORMER.
- EN CAS D'INFRACTION À LA RÉGLEMENTATION EN VIGUEUR, CET AGRÈMENT PEUT ÊTRE SUSPENDU OU RETIRÉ. VOTRE SOCIÉTÉ EST PASSIBLE DES SANCTIONS PRÉVUES PAR LA RÉGLEMENTATION EN VIGUEUR.

CERTIFICAT D'AGRÈMENT ACCORDÉ À :

RAISON SOCIALE : REALTIME TELECOMMUNICATION  
Adresse : 70, RUE MELOUYIA APPT 2 AGDAL, RABAT.

Abdelkarim BELKHADIR  
Chef du Service Agréments

AGENCE NATIONALE DE RÉGLEMENTATION DES TÉLÉCOMMUNICATIONS  
**ANRT**

Centre d'affaires, Bd. Al-Roud  
Hay Road, BP: 2939, Rabat 10, 100  
Téléphone : (212) 5 37 71 84 00  
Téléfax : (212) 5 37 20 38 62  
www.anrt.ma

ROYAUME DU MAROC  
ROYAUME DES ALGERIENS

**ANRT**  
الوكالة الوطنية للأمن الاتصالي

DIRECTION TECHNIQUE  
N°RM : ANRT/DT/EC/DA/SAGK/07/2013

Rabat, le 28 JAN 2013

**CERTIFICAT D'AGRÈMENT**

- Vu la Loi N° 24-96 RELATIVE À LA POSTE ET AUX TÉLÉCOMMUNICATIONS TELLE QU'ELLE A ÉTÉ MODIFIÉE ET COMPLÉTÉE ;  
- Vu la Décision ANRT/DG/N°12/04 DU 28/12/2004 FIXANT LE RÉGIME D'AGRÈMENT DES ÉQUIPEMENTS TERMINAUX ET DES INSTALLATIONS RADIOÉLECTRIQUES TELLE QUE COMPLÉTÉE PAR LA DÉCISION ANRT/DG/N°06/06 DU 28 JUILLET 2006 ;  
- Vu la Décision ANRT/DG/N°07/06 DU 28 JUILLET 2006 FIXANT LES SPÉCIFICATIONS TECHNIQUES D'AGRÈMENT DES ÉQUIPEMENTS TERMINAUX ET DES INSTALLATIONS RADIOÉLECTRIQUES TELLE QU'ELLE A ÉTÉ MODIFIÉE ET COMPLÉTÉE PAR LA DÉCISION ANRT/DG/N°06/09 DU 22 JUILLET 2009 ;  
- Vu la Décision ANRT/DG/N°07/10 DU 13 OCTOBRE 2010 FIXANT LES CONDITIONS TECHNIQUES D'UTILISATION DES INSTALLATIONS RADIOÉLECTRIQUES COMPOSÉES D'APPARELS DE FAIBLE PUISSANCE ET DE FAIBLE PORTÉE (AZFP) ;  
- Vu l'ENGAGEMENT DE CONFORMITÉ AUX SPÉCIFICATIONS TECHNIQUES DÉCLARÉES DÉPOSÉ LORS DE LA DEMANDE.  
L'ANRT DÉCIDE D'ACCORDER L'AGRÈMENT À L'ÉQUIPEMENT DÉSIGNÉ CI-DESSOUS :

DESIGNATION	ÉMETTEUR/RECEPTEUR AZFP	N° D'AGRÈMENT	MR 7815 ANRT 2013
MARQUE	CONTINENTAL	DELIVRÉ LE	28/01/2013
TYPE	40527612	EXPIRE LE	27/01/2023
FABRICANT	CONTINENTAL AUTOMOTIVE GmbH		

CARACTÉRISTIQUES TECHNIQUES :

BANDES DE FRÉQUENCES	ÉMISSION	RECEPTION
	125 KHz	125 KHz
NIVEAU DU CHAMP MAGNÉTIQUE : 16,7 dBµV/m@10m		

SPECIFICATIONS TECHNIQUES APPLICABLES :

INTERFACES SOUMISES À L'AGRÈMENT	ASPECT TÉLÉCOMMUNICATIONS	EXIGENCES DE COMPATIBILITÉ ÉLECTROMAGNÉTIQUE	EXIGENCES DE SÉCURITÉ ÉLECTRIQUE	EXPOSITION AUX RAYONNEMENTS ÉLECTROMAGNÉTIQUES
RADIOÉLECTRIQUE 125 KHz	ANRT-ST/AR-AZFP <sub>150m</sub>	EN 301 489-1/3	EN 60950	EN 62369

CONDITIONS DE COMMERCIALISATION :

- LES PERSONNES, PHYSIQUES OU MORALES, QUI SOUHAITENT COMMERCIALISER L'INTERFACE RADIOÉLECTRIQUE AZFP PRÉSENTE DANS LE MATÉRIEL OBJET DU PRÉSENT CERTIFICAT DOIVENT :
  - DÉPOSER, AU PRÉALABLE, UNE DEMANDE AUPRÈS DE L'ANRT, ACCOMPAGNÉE D'UN ENGAGEMENT DÔMENT REMPLI CONFORMÉMENT À LA DÉCISION ANRT/DG/N°07/10 SUSMENTIONNÉE.
  - TENIR À JOUR UN REGISTRE COMPORTANT LES INFORMATIONS DEMANDÉES PAR LA DITE DÉCISION.

CONDITIONS D'USAGE :

- L'UTILISATION DE L'INTERFACE RADIOÉLECTRIQUE AZFP PRÉSENTE DANS LE MATÉRIEL OBJET DU PRÉSENT CERTIFICAT EST LIBRE SOUS RÉSERVE DU RESPECT DES CONDITIONS D'EXPLOITATIONS PRÉCISÉES DANS LA DÉCISION SUSMENTIONNÉE RESSANT L'USAGE DES APPARELS DE FAIBLE PORTÉE ET FAIBLE PUISSANCE (AZFP).
- TOUTE MODIFICATION QUI SUBIT CE MATÉRIEL, POSTÉRIEUREMENT À SON AGRÈMENT, NOTAMMENT AU NIVEAU DE SES CARACTÉRISTIQUES TECHNIQUES, CE MATÉRIEL DEVA ÊTRE SOUMIS À UN NOUVEAU AGRÈMENT.
- EN CAS DE CHANGEMENT À LA RÉGLEMENTATION EN VIGUEUR, RENDAINT NECESSAIRE D'APPORTER DES MODIFICATIONS AU PRÉSENT ÉQUIPEMENT OU À LA PROCÉDURE APPLICABLE POUR SON USAGE OU SON AGRÈMENT, VOTRE SOCIÉTÉ SERA TENUE DE S'Y CONFORMER.
- EN CAS D'INFRACTION À LA RÉGLEMENTATION EN VIGUEUR, CET AGRÈMENT PEUT ÊTRE SUSPENDU OU RETIRÉ. VOTRE SOCIÉTÉ EST PASSIBLE DES SANCTIONS PRÉVUES PAR LA RÉGLEMENTATION EN VIGUEUR.

CERTIFICAT D'AGRÈMENT ACCORDÉ À :

RAISON SOCIALE : REALTIME TELECOMMUNICATION  
Adresse : 70 RUE MELOUYIA APPT 2 AGDAL- RABAT.

Abdelkarim BELKHADIR  
Chef du Service Agréments

AGENCE NATIONALE DE RÉGLEMENTATION DES TÉLÉCOMMUNICATIONS  
**ANRT**

Centre d'affaires, Bd. Al-Roud  
Hay Road, BP: 2939, Rabat 10, 100  
Téléphone : (212) 5 37 71 84 00  
Téléfax : (212) 5 37 20 38 62  
www.anrt.ma

\* Ikke tilgængelig på alle modeller

## Modeller til Serbien

## Startspærrefunktion

## Fjernbetjening\*



Akcionarsko društvo za ispitivanje kvaliteta "KVALITET" Niš  
Акционарско друштво за испитивање квалитета "КВАЛИТЕТ" Ниш  
Joint-stock company for quality testing "KVALITET" Niš



**POTVRDA O USAGLAŠENOSTI - RITto** Broj: **P1614118200**  
**CONFIRMATION OF CONFORMITY - R&TTE** No. **P1614118200**

**Podnosilac zahteva:** DELTA AUTOMOTO D.O.O.  
**Applicant:** 11070 NOVI BEOGRAD  
OMLADINSKIH BRIGADA 33A

**Vrsta opreme:** UREDAJ ZA BLOKADU KONTAKT BRAVE VOZILA  
**Equipment category:**

**Oznaka tipa/modela:** HLIK6-1R  
**Equipment type/model:**

**Robna marka:** Honda Lock  
**Equipment trademark:**

**Proizvođač:** Honda Lock Mfg. Co., Ltd.  
**Manufacturer:** Japan

**Vrednovana dokumentacija Evaluated documentation:**  
**Laboratorija/** Bezbednost/Safety: UL Japan, Inc. Head Office EMC Lab.:  
**ispitni izveštaji:** 32EE0044-HO-02-B, 26.03.2013. /  
EMK/EMC: UL Japan, Inc. SHONAN EMC Lab.:  
**Laboratory/** 32EE0044-SH-02-D, 15.01.2013. /  
**Test report:** RITtoR&TTE: UL Japan, Inc. SHONAN EMC Lab.:  
32EE0044-SH-02-C, 15.01.2013. /  
32EE0044-SH-02-B, 15.01.2013. /

Na osnovu gore navedene dokumentacije utvrđeno je da gore navedena oprema zadovoljava zahteve "Pravilnika o radio opremi i telekomunikacionoj terminalnoj opremi" (Sl. glasnik RS, 11/2012).  
On the basis of the above mentioned documentation it is found that above mentioned equipment fulfils the requirements of the "Rulebook on Radio Equipment and Telecommunications Terminal Equipment" (Official Gazette RS, 11/2012).

Nastale promene u specifikaciji, tipu/modelu, komponentama, električnim karakteristikama opreme koji utiču na usaglašenost sa navedenim Pravilnikom moraju se prijaviti "Kvalitet" u a.d. Niš.  
Any changes occur in the specification, type/model, components of the design, electrical construction which may influence on conformity to the above mention Rulebook, shall be forwarded to "Kvalitet".

**Mesto i datum izdavanja:** **Važi do:**  
**Place and date:** **Valid until:**  
Niš, 06.11.2014. 06.11.2017.



Generalni direktor

Vladimir Vukašnović, dipl.inž.

Bul. Svetog Cara Konstantina 82-86, Niš 18000, Srbija. Tel: (018)550-766, 550-624. Fax: (018)550-636, 550-068  
e-mail: office@kvalitet.co.rs, http://www.kvalitet.co.rs



Akcionarsko društvo za ispitivanje kvaliteta "KVALITET" Niš  
Акционарско друштво за испитивање квалитета "КВАЛИТЕТ" Ниш  
Joint-stock company for quality testing "KVALITET" Niš



**POTVRDA O USAGLAŠENOSTI - RITto** Broj: **P1614118300**  
**CONFIRMATION OF CONFORMITY - R&TTE** No. **P1614118300**

**Podnosilac zahteva:** DELTA AUTOMOTO D.O.O.  
**Applicant:** 11070 NOVI BEOGRAD  
OMLADINSKIH BRIGADA 33A

**Vrsta opreme:** KLJUČ ZA DALJINSKI PRISTUP VOZILU  
**Equipment category:**

**Oznaka tipa/modela:** HLIK6-3T  
**Equipment type/model:**

**Robna marka:** Honda Lock  
**Equipment trademark:**

**Proizvođač:** Honda Lock Mfg. Co., Ltd.  
**Manufacturer:** Japan

**Vrednovana dokumentacija Evaluated documentation:**  
**Laboratorija/** Bezbednost/Safety: UL Japan, Inc. Head Office EMC Lab.:  
**ispitni izveštaji:** 10082319H, 01.07.2013. /  
1008236S-C, 24.06.2013. /  
**Laboratory/** EMK/EMC: UL Japan, Inc. SHONAN EMC Lab.:  
**Test report:** 1008209S-B, 21.06.2013. /  
RITtoR&TTE: UL Japan, Inc. SHONAN EMC Lab.:  
1008236S-A, 21.06.2013. /

Na osnovu gore navedene dokumentacije utvrđeno je da gore navedena oprema zadovoljava zahteve "Pravilnika o radio opremi i telekomunikacionoj terminalnoj opremi" (Sl. glasnik RS, 11/2012).  
On the basis of the above mentioned documentation it is found that above mentioned equipment fulfils the requirements of the "Rulebook on Radio Equipment and Telecommunications Terminal Equipment" (Official Gazette RS, 11/2012).

Nastale promene u specifikaciji, tipu/modelu, komponentama, električnim karakteristikama opreme koji utiču na usaglašenost sa navedenim Pravilnikom moraju se prijaviti "Kvalitet" u a.d. Niš.  
Any changes occur in the specification, type/model, components of the design, electrical construction which may influence on conformity to the above mention Rulebook, shall be forwarded to "Kvalitet".

**Mesto i datum izdavanja:** **Važi do:**  
**Place and date:** **Valid until:**  
Niš, 06.11.2014. 06.11.2017.



Generalni direktor

Vladimir Vukašnović, dipl.inž.

Bul. Svetog Cara Konstantina 82-86, Niš 18000, Srbija. Tel: (018)550-766, 550-624. Fax: (018)550-636, 550-068  
e-mail: office@kvalitet.co.rs, http://www.kvalitet.co.rs

## Nøglefrit adgangssystem\*



Akcionarsko društvo za ispitivanje kvaliteta "KVALITET" NiS  
Акционерско друштво за испитивање квалитета "КВАЛИТЕТ" Нису  
Joint-stock company for quality testing "KVALITET" NiS



**POTVRDA O USAGLAŠENOSTI - RITTO** Broj: **P1614053700**  
**CONFIRMATION OF CONFORMITY - R&TTE** No.

Podnosilac zahteva: **RTTE CONSULTING DOO**  
Applicant: **11000 BEOGRAD**  
**MARICKA 28/29**

Vrsta opreme: **SISTEM ZA DALJINSKI PRISTUP VOZILU**  
Equipment category:

Oznaka tipa/modela: **40527612**  
Equipment type/model:

Robna marka: **Continental**  
Equipment trademark:

Proizvođač: **Continental Automotive GmbH**  
Manufacturer: **Germany**

Vrednovana dokumentacija *Evaluated documentation:*

Laboratorij/ Bezbednost/Safety: M.Dudde Hochfrequenz-Technik:  
Ispitni izveštaji/ 12008153, 14.12.2012./  
12008152, 14.12.2012./  
Laboratory/ EMK/EMC: M.Dudde Hochfrequenz-Technik:  
Test report: 12008151, 14.12.2012./  
RITTO R&TTE: M.Dudde Hochfrequenz-Technik:  
12008150, 14.12.2012./

Na osnovu gore navedene dokumentacije utvrđeno je da gore navedena oprema zadovoljava zahteve Pravilnika o radio opremi i telekomunikacionoj terminalnoj opremi (Sl. glasnik RS, 11/2012).  
On the basis of the above mentioned documentation it is found that above mentioned equipment fulfils the requirements of the Rulebook on Radio Equipment and Telecommunications Terminal Equipment (Official Gazette RS, 11/2012).

Nastale promene u specifikaciji, tipu/modelu, komponentama, električnim karakteristikama opreme koji utiču na usaglašenost sa navedenim Pravilnikom moraju se prijaviti "Kvalitet"-u a.d. NiS.  
Any changes occur in the specification, type/model, components of the design, electrical construction which may influence on conformity to the above mention Rulebook, shall be forwarded to "Kvalitet".

Mesto i datum izdavanja: **Važi do:**  
Place and date: **Valid until:**  
**NiS, 16.05.2014. 16.05.2017.**



Generalni direktor  
*Vladimir Vukašević, dipl.inž.*

Bul. Svetog Cara Konstantina 82-86, NiS 18000, Srbija, Tel: (018)550-766, 550-624, Fax: (018)550-636, 550-068  
e-mail: office@kvalitet.co.rs, http://www.kvalitet.co.rs



Akcionarsko društvo za ispitivanje kvaliteta "KVALITET" NiS  
Акционерско друштво за испитивање квалитета "КВАЛИТЕТ" Нису  
Joint-stock company for quality testing "KVALITET" NiS



**POTVRDA O USAGLAŠENOSTI - RITTO** Broj: **P1614053800**  
**CONFIRMATION OF CONFORMITY - R&TTE** No.

Podnosilac zahteva: **RTTE CONSULTING DOO**  
Applicant: **11000 BEOGRAD**  
**MARICKA 28/29**

Vrsta opreme: **KLJUČ ZA DALJINSKI PRISTUP VOZILU**  
Equipment category:

Oznaka tipa/modela: **V2x/V4x**  
Equipment type/model:

Robna marka: **Continental**  
Equipment trademark:

Proizvođač: **Continental Automotive GmbH**  
Manufacturer: **Germany**

Vrednovana dokumentacija *Evaluated documentation:*

Laboratorij/ Bezbednost/Safety: M.Dudde Hochfrequenz-Technik:  
Ispitni izveštaji/ 12008045, 02.11.2012./  
12008045, 02.11.2012./  
Laboratory/ EMK/EMC: M.Dudde Hochfrequenz-Technik:  
Test report: 12008044, 02.11.2012./  
RITTO R&TTE: M.Dudde Hochfrequenz-Technik:  
12008042, 02.11.2012./  
12008043, 02.11.2012./

Na osnovu gore navedene dokumentacije utvrđeno je da gore navedena oprema zadovoljava zahteve Pravilnika o radio opremi i telekomunikacionoj terminalnoj opremi (Sl. glasnik RS, 11/2012).  
On the basis of the above mentioned documentation it is found that above mentioned equipment fulfils the requirements of the Rulebook on Radio Equipment and Telecommunications Terminal Equipment (Official Gazette RS, 11/2012).

Nastale promene u specifikaciji, tipu/modelu, komponentama, električnim karakteristikama opreme koji utiču na usaglašenost sa navedenim Pravilnikom moraju se prijaviti "Kvalitet"-u a.d. NiS.  
Any changes occur in the specification, type/model, components of the design, electrical construction which may influence on conformity to the above mention Rulebook, shall be forwarded to "Kvalitet".

Mesto i datum izdavanja: **Važi do:**  
Place and date: **Valid until:**  
**NiS, 16.05.2014. 16.05.2017.**



Generalni direktor  
*Vladimir Vukašević, dipl.inž.*

Bul. Svetog Cara Konstantina 82-86, NiS 18000, Srbija, Tel: (018)550-766, 550-624, Fax: (018)550-636, 550-068  
e-mail: office@kvalitet.co.rs, http://www.kvalitet.co.rs

Nøglefrit adgangssystem \*

Håndfrit telefonsystem \*

**ALPS** ALPS ELECTRIC CO., LTD. Engineering Headquarters  
6-3-36, Nakazato, Furukawa, Osaka-city, Miyagi-pref, 989-6181, Japan  
Phone +81 229-23-5111 Fax +81 229-23-5129

**DECLARATION OF CONFORMITY**  
For



Product: Immobiliser base station  
Model: TWK1A0028

Supplied by ALPS ELECTRIC CO., LTD.  
6-3-36, Nakazato, Furukawa, Osaka-city,  
Miyagi-pref., JAPAN 989-6181

Technical Construction File held by  
ALPS ELECTRIC CO., LTD.  
6-3-36, Nakazato, Furukawa, Osaka-city,  
Miyagi-pref., JAPAN 989-6181

<b>R&amp;TTE Directive</b> (Article 3.1(a) Safety)	EN 60665:2002 + Amd.1: 2006 + Amd.11: 2008 + Amd.2: 2010 + Amd.12: 2011
<b>R&amp;TTE Directive</b> (Article 3.1(b) EMC)	EN 301 489-1 V1.9.2: 2011 EN 301 489-3 V1.6.1: 2013
<b>R&amp;TTE Directive</b> (Article 3.2 Spectrum)	EN 300 330-1 V1.7.1: 2010 EN 300 330-2 V1.5.1: 2010

**Means of Conformity**

We declare under our sole responsibility that the Product (s) is conformity with the essential requirements and other relevant requirements of the Radio and Telecommunication Terminal Equipment (R&TTE) Directive (1999/5/EC).

Date of issue: July 11, 2014

Signature of Responsible Person:

*Toshiya Ikarashi*

Toshiya Ikarashi  
Group Leader  
GROUP1 ENGINEERING DEPT.M5



Akcionarsko društvo za ispitivanje kvaliteta "KVALITET" NIS  
Акционерско друштво за испитивање квалитета "КВАЛИТЕТ" Нису  
Joint-stock company for quality testing "KVALITET" NIS



**POTVRDA O USAGLAŠENOSTI - RITTO** Broj: P1614126000  
**CONFIRMATION OF CONFORMITY - R&TTE** No.

Podnosilac zahteva: RTTE CONSULTING DOO  
Applicant: 11000 BEOGRAD  
MARIČKA 28/29

Vrsta opreme: AUDIO UREDJAJ ZA AUTOMOBIL SA BLUETOOTH, WLAN I GPS  
Equipment category:

Oznaka tipa/modela: FT0056A  
Equipment type/model:

Robna marka: FUJITSU TEN  
Equipment trademark:

Proizvođač: FUJITSU TEN LIMITED  
Manufacturer: Japan

**Vrednovana dokumentacija / Evaluated documentation:**

Laboratorija/ Bezbednost/Safety: UL Japan, Inc. Head Office EMC Lab:  
ispitni izveštaj: 10075507H-H.21.11.2013 /  
EMC/EMC: UL Japan, Inc. Head Office EMC Lab:  
Laboratory: 10075507H-D.08.11.2013 /  
Test report: RITTO/R&TTE: UL Japan, Inc. Head Office EMC Lab:  
10374235H-W.02.10.2014 /  
10374235H-V.02.10.2014 /  
10075507H-C.08.11.2013. /

Na osnovu gore navedene dokumentacije utvrđeno je da gore navedena oprema zadovoljava zahteve Pravilnika o radio opremi i telekomunikacionoj terminalnoj opremi (Sl. glasnik RS, 11/2012).  
On the basis of the above mentioned documentation it is found that above mentioned equipment fulfils the requirements of the Rulebook on Radio Equipment and Telecommunications Terminal Equipment (Official Gazette RS, 11/2012).

Nastale promene u specifikaciji, tipu/modelu, komponentama, električnim karakteristikama opreme koji utiču na usaglašenost sa navedenim Pravilnikom moraju se prijaviti "Kvalitet"u a.d. NIS.  
Any changes occur in the specification, type/model, components of the design, electrical construction which may influence on conformity to the above mention Rulebook, shall be forwarded to "Kvalitet".

Mesto i datum izdavanja: Valji do:  
Place and date: Valid until:  
NIS, 25.11.2014. 25.11.2017.



Generalni direktor  
*Vladimir Vukašević*  
Vladimir Vukašević, dipl.ing.

Bul. Svetog Cara Konstantina 82-88, NIš 18000, Srbija, Tel: (018)550-796, 550-824, Fax: (018)550-638, 550-068  
e-mail: office@kvalitet.co.rs, http://www.kvalitet.co.rs

## EC Declaration of Conformity



1. The undersigned, Mr. Ryoichi Hiraki, representing the manufacturers, herewith declares that the machinery described below fulfils all the relevant provisions of:
- The EC-directive 2006/42/EC on machinery

2. Description of the machinery

- a) Generic denomination: Pantograph jack  
 b) Function: lifting motor vehicle

c) Model	d) Type
SNB	Honda Type-A
SJD	Honda Type-B
SZA	Honda Type-C
SAH	Honda Type-D
TP6	Honda Type-G
T5A	Honda Type-I
T2V	Honda Type-J

3. Manufacturer (1) : Honda Type-A/B/C/G/I

RIKENKAKI CO., LTD.  
 5-6-12 Chiyoda Sakado-shi,  
 Saitama 350-0214  
 JAPAN

4. Manufacturer (2) : Honda Type-D/J

CHANGZHOU RIKENSEIKO MACHINERY CO., LTD.  
 No. 1903 Zhongwu Ave. Zhonglou Changzhou,  
 Jiangsu CHINA

5. Legal person authorised to compile the technical file :

Honda Motor Europe Ltd Belgian Branch  
 p/a Honda Motor Europe Ltd – Aalst Office  
 Wijngaardveld 1 (Noord V)  
 B-9300 Aalst (Belgium)

6. References to harmonized standards	7. Other standards or specifications
EN1494:2000+A1:2008	-

8. Done at:

Saitama, Japan

9. Date:

1 December, 2009

*Ryoichi Hiraki*

Ryoichi Hiraki  
 President of RIKENKAKI CO.,LTD.  
 President of CHANGZHOU RIKENSEIKO  
 MACHINERY CO.,LTD.

Note: This declaration becomes invalid, if technical or operational modifications are introduced without the manufacturers consent.





## Tal

7-trins manuel skiftetilstand ..... 404

## A

ABS (antiblokeringsystem) ..... 455

ABS-system ..... 455

Indikator ..... 91

Additiver, motorolie ..... 490

Advarsels- og informationsmeddelelser ..... 108

Advarselsindikator tændt/blinker ..... 568

Advarselsmærkater ..... 83

Afbrydersystem til forreste airbag

i passagerside ..... 54

Afrimning af forrude og sideruder ..... 212, 215

Afviserblink ..... 169

Indikatorer (instrumentpanel) ..... 98

Airbag (SRS) i førersiden ..... 51

Airbags ..... 49

Airbags foran (SRS) ..... 51

Efter en kollision ..... 51

Event Data Recorder ..... 1

Gardinairbags ..... 58

Indikator ..... 59, 91

Sensorer ..... 49

Sideairbags ..... 56

Vedligeholdelse af airbags ..... 61

Airconditionssystem (klimaanlæg) ..... 213

Afrimning af forrude og sideruder ..... 215

Brug af automatisk klimaanlæg ..... 213

Recirkulations-/friskluftstilstand ..... 213, 214

Sensorer ..... 218

Støv- og pollenfilter ..... 530

Vedligeholdelse ..... 529

Ændring af tilstand ..... 213, 214

### Airconditionssystem (varme- og kølesystem)

kølesystem) ..... 209

Køling ..... 211

Opvarmning ..... 210

Recirkulations-/friskluftstilstand ..... 209

Vedligeholdelse ..... 529

### Airconditionssystem (varme- og kølesystem)

Afrimning af forrude og rsideruder ..... 212

Aktivt City Brake bremsesystem ..... 457

Aktuelt brændstofforbrug ..... 127

AM/FM-radio ..... 234, 277

Anbefalet brændstof ..... 471, 590

Apparater, der udsender radiobølger ..... 595

Armlæn ..... 198

Audioantenne ..... 224

Automatisk fjernlys (fjernlysautomatik) ..... 175

Automatisk tomgangsstop ..... 11, 410, 415

AUX-indgang ..... 222

## B

Bagage (lastgrænse) ..... 385

Bagagerumsafdækning ..... 207

Bagklap ..... 156

Bagrudevisker ..... 181

Bagsæder (nedklapning) ..... 191

Bakkamera med multivision ..... 469

Bakspejl ..... 185

Barnestol ..... 62

Batteri ..... 522

Indikator for ladesystem ..... 89, 568

Starthjælp ..... 562

Vedligeholdelse (kontrol af batteriet) ..... 522

Vedligeholdelse (udskiftning) ..... 524

Belysningsregulering ..... 182

Knap ..... 182

Benzin ..... 25, 471

Måler ..... 128

Oplysninger ..... 471

Påfyldning af brændstof ..... 471

Økonomi ..... 473

### Benzin (brændstof)

Aktuelt brændstofforbrug ..... 127

Indikator for lav brændstofstand ..... 91

Bluetooth®-lyd ..... 254, 294

Bremsesystem ..... 453

ABS-system ..... 455

Bremseassistent ..... 456

Fodbremse ..... 454

Indikator ..... 86, 87, 569

Parkeringsbremse ..... 453

Væske ..... 497

Brug af det nøglefri adgangssystem ..... 146

Brændstof ..... 471

Aktuelt brændstofforbrug ..... 127

Anbefalet ..... 471

Indikator for lav brændstofstand ..... 91

Måler ..... 128

Påfyldning af brændstof ..... 471

Rækkevidde ..... 126

Økonomi ..... 473

Brændstoffdæksel ..... 25, 472

Brændstoffklap ..... 25, 472

Brændstoføkonomi .....	473
<b>Bugsering af bilen</b>	
Nødsituation .....	584
<b>Børnesikkerhed</b> .....	62
Børnesikringslåse .....	155
<b>Børnesikringslåse</b> .....	155
<b>Børnesikringsystem</b>	
Bagudvendt barnestol .....	66
Barnestol til små børn .....	68
Barnestol til spædbørn .....	66
Brug af en strop .....	78
Montering af en barnestol med en trepunktssele .....	75
Selepuder .....	80
Større børn .....	79
Valg af barnestol .....	69

## C

Cd-afspiller .....	245, 285
--------------------	----------

## D

DAB .....	241, 282
Donkraft (hjulnøgle) .....	544
<b>Dæk</b> .....	515
Kontrol .....	515
Kontrol og vedligeholdelse .....	515
Lufttryk .....	515, 591
Punktering (punkteret dæk) .....	541
Reservehjul .....	541, 591
Rotation .....	519
Slidindikatormærker .....	517

Snekæder .....	520
Vinter .....	520
<b>Dæktrykadvarselssystem</b> .....	449
Indikator .....	96, 571
<b>Dæmpning</b>	
Forlygter .....	170
<b>Dødt batteri</b> .....	562
<b>Døre</b> .....	142
Indikator for åben dør og bagklap .....	35, 95
Låsning/oplåsning af døre rindefra .....	153
Låsning/oplåsning af døre udefra .....	146
Nøgler .....	142
System til forebyggelse af at blive låst ude ...	152

## E

<b>Elektrisk servostyring (EPS)</b>	
Indikator .....	97, 570
<b>Elruder</b> .....	162
<b>Engine START/STOP knap</b> .....	165
<b>EPS (elektrisk servostyring)</b> .....	97, 570
<b>EU-overensstemmelseserklæring, sammenfatning</b> .....	607

## F

<b>Fartpilot</b> .....	420
<b>Fastgørelsesforankringer</b> .....	206
<b>Fejlfinding</b> .....	539
Advarselsindikatorer .....	86
Bagdøren kan ikke åbnes .....	29
Bremsepedalen vibrerer .....	28
Der høres en summer, når døren åbnes .....	29

Gearvælgeren fungerer ikke .....	565
Motoren vil ikke starte .....	559
Nødtransport .....	584
Overophedning .....	566
Punktering/fladt dæk .....	541
Sprunget sikring .....	573, 576
Støj ved bremsning .....	30
Støj ved opbremsning .....	30
<b>Fejlindikator</b> .....	88, 569
<b>Filter</b>	
Støv og pollen .....	530
<b>Fjernbetjening</b> .....	149
<b>Fjernbetjeningsknapper til lydanlægget</b> .....	225
<b>Fjernlysautomatik</b>	
Indikator .....	102
<b>Fodbremse</b> .....	454
<b>Forebyggelse af at blive låst ude</b> .....	152
<b>Forlygter</b> .....	170
Betjening .....	170
Dæmpning .....	170
Justering .....	174
Lyskegle .....	499
<b>Forløbet tid</b> .....	126
<b>Forrude</b> .....	179
Afrimning/afdugning .....	212, 215
Rengøring .....	532, 535
Sprinklervæske .....	498
Vinduesviskere og sprinklere .....	179
Viskerblade .....	511
<b>Forsæder</b> .....	187
Indstilling .....	187
<b>Forvalgshukommelse</b> .....	234, 241
<b>Funktioner</b> .....	219

Funktioner, der kan tilpasses ..... 131, 313

## G

Gardinairbags ..... 58

Gearkasse ..... 402, 407

7-trins manuel skiftetilstand ..... 404

Indikator for gearvælgerposition ..... 89, 403

Manuel ..... 407

Olie ..... 496

Trinløst variabel ..... 402

### Gearskift

Manuel gearkasse ..... 407

Trinløst variabel transmission ..... 402

Gearvælger ..... 23, 402, 407

Betjening ..... 23, 403, 407

Kan ikke bevæges ..... 565

Udløs ..... 565

### Gearvælgerpositioner

Manuel gearkasse ..... 407

Trinløst variabel transmission ..... 402

Gennemsnitligt brændstofforbrug ..... 126

Gennemsnitshastighed ..... 127

Glas (vedligeholdelse) ..... 532, 535

Gravide ..... 46

Gulvmåtter ..... 533

## H

Halogenpærer ..... 499

Handskerum ..... 202

HDMI™-port ..... 222

Hill Start Assist-system ..... 394, 398

Hjulnøgle (donkrafthåndtag) ..... 545

Holdere til drikkevarer ..... 203

Hvis bagklappen ikke kan åbnes ..... 587

Håndfri telefon (HFT) ..... 339, 362

### Håndfrit telefonsystem (HFT)

Sådan foretages et opkald ..... 376

Sådan modtages et opkald ..... 360, 379

Telefonopsætning ..... 346, 368

Valg under en samtale ..... 361, 379

Automatisk importering af telefonbog og

opkaldshistorik fra mobiltelefon ..... 354, 373

Begrænsninger for manuel betjening .. 341, 364

Hurtigopkald ..... 355, 374

ID-oplysninger for den, der ringer op ..... 352

Knapper til håndfri telefon ..... 339, 362

Menuer for håndfri telefon ..... 342, 365

Ringetone ..... 352, 372

Statusvisning for håndfri telefon ..... 341, 363

Sådan foretages et opkald ..... 357

Sådan ryddes systemet ..... 353

### Håndfrit telefonsystem

(HFT) ..... 339, 362

## I

Identifikationsnumre ..... 594

Køretøjsidentifikation ..... 594

Indbyggede apps ..... 298

Indikator for bremsesystem (gul) ..... 87

Indikator for bremsesystem (rød) ..... 86

Indikator for fjernlys ..... 98

Indikator for gearvælgerposition ..... 89, 403

Indikator for ladesystem ..... 89, 568

Indikator for lav brændstofstand ..... 91

Indikator for lavt dæktryk/  
dæktrykadvarselssystem ..... 571

Indikator for lavt dæktryk/  
dæktrykadvarselssystem ..... 96

Indikator for lavt olietryk ..... 88, 568

Indikator for nedgearing ..... 101, 408

Indikator for opgearing ..... 101, 406, 408

Indikator for parkeringsbremse og  
bremsesystem ..... 86, 569

Indikator for systemmeddelelse ..... 97

Indikator for tågebaglygte ..... 98

Indikator for tågeforlygter ..... 98

Indikatorer ..... 86

Afviserblink ..... 98

Aktivt City Brake bremsesystem (CTBA) ..... 106

Antiblokeringsystem (ABS) ..... 91

Automatisk tomgangsstop ..... 102

Automatisk tomgangsstopssystem ..... 103

Bremsesystem (gul) ..... 87

Bremsesystem (rød) ..... 86

Dør og bagklap åben ..... 35, 95

Elektrisk servostyring (EPS) ..... 97

Fartpilot ..... 101

Fejlindikator ..... 88

Fjernlys ..... 98

Fjernlysautomatik ..... 102

Forreste airbag i passagerside  
aktiveret/deaktiveret ..... 92

Gearkasse ..... 89

Gearvælgerposition ..... 89

Høj temperatur ..... 94

Indstillet hastighed for fartpilot og justerbar fartbegrænser .....	101	Indvendigt bakspejl .....	185	Knap til katastrofeblink .....	4, 5
Justerbar fartbegrænser .....	101	Instrumenter og kontakter .....	139	Kompakt reservehjul .....	541, 591
Ladesystem .....	89	Instrumentpanel .....	85	Kontakter (omkring rattet) .....	4, 6, 164
Lav brændstofstand .....	91	Lysstyrkeregulering .....	182	Kopholdere .....	203
Lav temperatur .....	94	Intelligent fartbegrænser .....	427	Krybekørsel (trinløst variabel transmission) .....	401
Lavt dæktryk/dæktrykadvarselssystem .....	96	Interiørlys .....	199	Kuliilte .....	82
Lavt olietryk .....	88	iPod .....	248, 288	Køler .....	495
M indikator (7-trins manuel gearskiftetilstand)/Gearskifteindikator .....	90	<b>J</b>		Kølevæske .....	494
Nedgearing .....	101	Jakkekrog .....	206	Overophedning .....	566
Nøglefrit adgangssystem .....	100	Justerbar fartbegrænser .....	423	Påfyldning af køler .....	495
Opgearing .....	101	<b>Justerbar</b>		Påfyldning af reservetank .....	494
Parkeringsbremse og bremsesystem .....	86	Forlygter .....	174	Kølevæske (motor) .....	494
Påmindelse om sikkerhedssele .....	90	Forlygternes lyskegle .....	451	Overophedning .....	566
Sikkerhedsalarm .....	100	Temperatur .....	127	Påfyldning af køler .....	495
SRS-airbagsystem .....	91	Ur .....	140	Påfyldning af reservetank .....	494
Startspærrefunktion .....	99	<b>Juster</b>		Kørelys .....	178
System til advarsel om frontkollision .....	104	af forlygternes lyskegle .....	451	Køretøjsidentifikationsnumre .....	594
Systemmeddelelse .....	97	<b>K</b>		Kørsel .....	381
Tændte lygter .....	98	Kickdown-funktion		Bremsning .....	453
Tågebaglygte .....	98	(trinløst variabel transmission) .....	401	Fartpilot .....	420
Tågeforlygter .....	98	Kilometertæller .....	126	Gearskift .....	402, 407
Vognbaneassistent .....	105	Klimaanlæg .....	213	Start af motoren .....	392, 395
VSA deaktiveret .....	93	Afrimning af forrude og sideruder .....	215	Trinløst variabel transmission .....	401
VSA-system .....	93	Brug af automatisk klimaanlæg .....	213	<b>Kørsel med anhænger</b> .....	386
<b>Indstilling</b>		Recirkulations- og friskluftstilstand .....	214	Lastgrænser .....	386
Bagsæder .....	190	Sensorer .....	218	Udstyr og tilbehør .....	388
Forsæder .....	187	Støv- og pollenfilter .....	530	<b>Kørsel med bagage</b> .....	383, 385
Rat .....	184	Ændring af tilstand .....	213	<b>L</b>	
Spejle .....	185	<b>Knap til display</b> .....	258	Lastgrænse .....	385
<b>Indstilling af hastighedsalarm</b> .....	129	<b>Knap til elbagrude</b> .....	183		
<b>Indstilling af uret</b> .....	140				

Lav signalstyrke fra den nøglefri fjernbetjening .....	145	Udefra .....	146	Numre (identifikation) .....	594
Lavt batteriniveau .....	568			Nødstopsignal .....	462
Lovbestemmelser .....	595, 607	<b>M</b>		Nødtransport .....	584
Lufttryk .....	515, 591	Makeup-spejle .....	9	Nøglefrit adgangssystem .....	146
<b>Lydanlæg</b> .....	220	Maksimal lastvægt .....	385	Nøglenummermærke .....	144
Anbefalede cd'er .....	308	Maksimalt tilladt vægt .....	385	<b>Nøgler</b> .....	142
Anbefalede enheder .....	310	Manuel gearkasse .....	407	Bagdøren kan ikke åbnes .....	155
AUX-indgang .....	222	Manøvreringsassistent .....	448	Fjernbetjening .....	149
Fejlmeddelelser .....	305	Midlertidig reparation af et punkteret dæk .....	549	Forebyggelse af at blive låst ude .....	152
Fjernbetjeningsknapper .....	225	Midterkonsol .....	202	Kan ikke drejes .....	28
Generelle oplysninger .....	308	Miljømåler .....	123	Nummermærke .....	144
HDMI™-port .....	222	<b>Motor</b>		Typer og funktioner .....	142
iPod .....	248, 288	Kølevæske .....	494		
MP3/WMA/AAC .....	251, 285, 291	Olie .....	490	<b>O</b>	
Regulering af lyd .....	232, 274	Start .....	392, 395	<b>Olie (motor)</b> .....	490
USB-nøgler .....	311	Starthjælp .....	562	Anbefalet motorolie .....	490
USB-port .....	221	Summer for tænding .....	164	Indikator for lavt olietryk .....	88, 568
<b>Lygtekontakter</b> .....	170	<b>Motorolie</b> .....	490	Kontrol .....	492
<b>Lygter</b> .....	170, 499	Anbefalet motorolie .....	490	Påfyldning .....	493
Afviserblink .....	169	Indikator for lavt olietryk .....	88, 568	Viskositet .....	490
Indikator for fjernlys .....	98	Kontrol .....	492	<b>Oliepind (motorolie)</b> .....	492
Indikator for tændte lygter .....	98	Påfyldning .....	493	<b>Om open source-licenser</b> .....	312
Interiør .....	199	<b>MP3</b> .....	245, 251, 285, 291	<b>Omdrejningstæller</b> .....	123
Tågelygter .....	172	<b>Multiinformationsdisplay</b> .....	124	<b>Oplåsning af dørene</b> .....	146
Udskiftning af pærer .....	499	<b>Målere</b> .....	123	<b>Oplåsning af fordøre indefra</b> .....	153
<b>Lysstyrkeregulering (instrumentpanel)</b> .....	182			<b>Overhalingsblink</b> .....	170
<b>Læselamper</b> .....	200			<b>Overophedning</b> .....	566
<b>Låsning/oplåsning</b> .....	142	<b>N</b>			
Børnesikringslås .....	155	Nederste befæstningspunkter .....	72	<b>P</b>	
Indefra .....	153	Nedklapning af bagsæder .....	191	Parkeringsbremse .....	453
Med nøgle .....	151	Nulstilling af triptæller .....	126	Parkeringsensorsystem .....	464
Nøgler .....	142				

Punkteret dæk .....	541
Punktering (dæk) .....	541
<b>Påfyldning</b>	
Kølevæske .....	494
Motorolie .....	493
Sprinklervæske .....	498
<b>Påfyldning af brændstof</b> .....	471
Benzin .....	471, 590
Brændstofmåler .....	128
Indikator for lav brændstofstand .....	91

## R

Radio (AM/FM) .....	234, 277
Radio Data System (RDS) .....	235, 280
Rat .....	184
Indstilling .....	184
RDS (Radio Data System) .....	235, 280
Rengøring af kabine .....	532
Reservehjul .....	541, 591
Ruder (åbning og lukning) .....	162
Rækkevidde .....	126

## S

SEL/RESET knap .....	125
Selepuder (til børn) .....	80
Sideairbags .....	56
Sidespejle .....	186
Sikker kørsel .....	31
Sikkerhedsforanstaltninger ved kørsel .....	399
Regn .....	399
Sikkerhedsmeddelelse .....	0

Sikkerhedsmærkater .....	83
Sikkerhedsseler .....	36
Advarselsindikator .....	39, 90
Automatiske selestrammere .....	41
Eftersyn .....	47
Gravide .....	46
Justering af øverste selebefæstningspunkt .....	44
Montering af en barnestol med en trepunktssele .....	75
Påmindelse .....	39
Spænding .....	42
<b>Sikkerhedssystem</b> .....	159
Indikator for sikkerhedsalarm .....	100
Indikator for startspærrefunktion .....	99
<b>Sikringer</b> .....	573
Kontrol og udskiftning .....	583
Placering .....	573, 575, 576, 578
<b>Skema for smøremiddelspecifikationer</b> .....	591
<b>Skiftekontakter (7-trins manuelt skiftetilstand)</b> .....	404
Slidindikatormærker (dæk) .....	517
Slidte dæk .....	515
Specifikationer .....	590
Specifikationer for pærer .....	591
Speedometer .....	123
Spejle .....	185
Indstilling .....	185
Indvendigt bakspejl .....	185
Side .....	186
Udvendige .....	186
<b>Sprinklere</b>	
Påfyldning af sprinklervæske .....	498
Sprog (håndfri telefon) .....	320, 330

SRS (Supplemental Restraint System) .....	51
SRS-airbags (airbags) .....	51
Standsnng .....	463
<b>Start af motor</b>	
Starthjælp .....	562
<b>Start af motoren</b> .....	392, 395
Starter ikke .....	559
Summer for tænding .....	164
<b>START/STOP knap</b> .....	165
<b>Starthjælp</b> .....	562
<b>Startspærrefunktion</b> .....	159
Indikator .....	99
Strømuftag til tilbehør .....	205
<b>Støv- og pollenfilter</b> .....	530
<b>Symbol for lav oliestand</b> .....	572
<b>System til advarsel om frontkollision</b> .....	434
<b>System til forebyggelse af at blive låst ude</b> .....	152
<b>System til registrering af trafikskilte</b> .....	442
<b>Sæder</b> .....	187
Bagsæder .....	190
Forsæder .....	187
Indstilling .....	187
Sædevarmere .....	208
<b>Sædevarmere</b> .....	208

## T

<b>Temperatur</b>	
Udetemperaturvisning .....	127
<b>Temperatursensor</b> .....	127, 218
<b>Tid (indstilling)</b> .....	140
<b>Tilbehør og ændringer</b> .....	537

Trinløst variabel transmission .....	401
7-trins manuel skiftetilstand .....	404
Betjening af gearvælger .....	403
Gearskift .....	402
Gearvælgeren fungerer ikke .....	565
Kickdown-funktion .....	401
Krybekørsel .....	401
Olie .....	496
Triptæller .....	126
Tyverisikring af lydanlæg .....	223
Tændingskontakt .....	164
Tændrør .....	590

## U

Udetemperaturvisning .....	127
Udskiftning	
Batteri .....	524, 527
Dæk .....	518
Pærer .....	499
Sikringer .....	573, 576
Viskergummi .....	511
Udskiftning af pærer .....	499
Afviserblink på siden .....	505
Bageste afviserblink .....	503, 506
Bageste nummerpladelys .....	508
Baklys .....	506
Forlygter .....	499
Højt monteret stoplygte .....	508
Interiorlys .....	509
Kørelys .....	505
Lys i bagagerum .....	510
Pærer til positionslys .....	504

Stoplygter/baglygter .....	507
Tågebaglygte .....	506
Tågelygter .....	501
Udstødningsgas	
(kulilte) .....	82
Udvendig rengøring .....	534
Udvendig vedligeholdelse (rengøring) .....	534
Udvendige spejle .....	186
Ur .....	140
USB-nøgler .....	311
USB-port .....	221

## V

Valg af barnestol .....	69
Varme- og kølesystem .....	209
Varmere (sæde) .....	208
Vedligeholdelse .....	475
Aircondition .....	529
Batteri .....	522
Bremsvæske .....	497
Dæk .....	515
Fjernbetjening .....	527
Gearolie .....	496
Klima anlæg .....	529
Køler .....	495
Kølevæske .....	494
Olie .....	492
Rengøring .....	532
Sikkerhed .....	477
Sikkerhedsforanstaltninger .....	476
Udskiftning af pærer .....	499
Under motorhjelm .....	488

Vehicle Stability Assist (VSA)	
Systemindikator .....	93
Ventilation .....	209, 213, 214
Vinduesviskere .....	179
Kontakt .....	179
Vinduesviskere og sprinklere .....	179
Vinterdæk .....	520
Snekæder .....	520
Viskere og sprinklere	
Kontrol og udskiftning af viskerblade .....	511
Viskositet (olie) .....	490, 591
Vognbaneassistent .....	438
VSA (elektronisk stabiliseringssystem) .....	446
VSA-system .....	446
Afbryderknop .....	447
Indikator for deaktivering .....	93
Vælgeknop (audio) .....	227
Værktøj .....	540
Væsker	
Bremsvæske .....	497
Kølevæske .....	494
Manuel gearkasse .....	496
Sprinklervæske .....	498
Trinløst variabel transmission (CVT) .....	496

## W

Watt .....	591
Wi-Fi-forbindelse .....	302
WMA .....	245, 251, 285, 291



## **Æ**

Ændringer (og tilbehør)..... 537

## **Ø**

Øverste selebefæstningspunkt ..... 44

## **Å**

### Åbning/lukning

Bagklap ..... 156

Elruder ..... 162

Motorhjeml ..... 489