





Når du læser denne instruktionsbog, finder du oplysninger med symbolet **BEMÆRK / NOTE** foran. Disse oplysninger er beregnet til at hjælpe dig med at undgå at forårsage skader på din bil, på andres ejendom eller på miljøet.

Symbolerne    vist på mærkaterne på bilen er beregnet til at minde dig om at læse i instruktionsbogen om korrekt og sikker brug af bilen.

  er farvekodet for at angive fare (rød), advarsel (orange) eller forsigtig (gul).

➔ **Sikkerhedsmærkater** S. 89

## Lidt om sikkerhed

---

Din og andres sikkerhed er utrolig vigtig. Og at føre denne bil er et vigtigt ansvar.

For at du kan træffe en informeret beslutning angående sikkerhed, har vi leveret diverse instruktioner samt andre oplysninger i form af mærkater og denne instruktionsbog. Disse oplysninger advarer dig om potentielle risici for personskade.

Men selvfølgelig er det ikke praktisk muligt at advare om alle risici i forbindelse med betjening eller vedligeholdelse af din bil. Du skal altid bruge din egen sunde fornuft og dømmekraft.

Du finder en række vigtige sikkerhedsoplysninger i forskellige former, herunder:

- **Sikkerhedsmærkater** - på bilen.
- **Sikkerhedsmeddelelser** - med et sikkerhedsadvarselssymbol  og et af disse tre signalord foran: **FARE**, **ADVARSEL** eller **FORSIGTIG**.

Disse signalord betyder:

 **FARE**

Der er fare for DØDSFALD eller ALVORLIG TILSKADEKOMST, hvis du ikke følger disse instruktioner.

 **ADVARSEL**

Der kan være fare for DØDSFALD eller ALVORLIG TILSKADEKOMST, hvis du ikke følger disse instruktioner.

  **ADVARSEL**

Der kan være fare for DØDSFALD eller ALVORLIG TILSKADEKOMST, hvis du ikke følger disse instruktioner.

 **FORSIGTIG**

Der kan være fare for TILSKADEKOMST, hvis du ikke følger disse instruktioner.

- **Sikkerhedsoverskrifter** - såsom "Vigtige sikkerhedsforanstaltninger".
- **Sikkerhedsafsnit** - såsom "Sikker kørsel".
- **Instruktioner** - "Sikker og korrekt brug af bilen".

Hele instruktionsbogen er fyldt med vigtige sikkerhedsoplysninger, som du anbefales at læse grundigt.

### **Event Data Recorders**

Bilen er udstyret med flere anordninger, der går under fællesbetegnelsen EDR (Event Data Recorders). De registrerer forskellige typer af data for bilen i realtid som f.eks. udløsning af SRS-airbags og fejl i SRS-systemkomponenter.

Disse data tilhører bilens ejer og må ikke tilgås af andre, medmindre loven kræver det, eller der foreligger tilladelse fra bilens ejer.

Disse data må dog tilgås af Honda, af autoriserede Honda forhandlere og reparatører samt af Honda medarbejdere, repræsentanter og partnere, men udelukkende med teknisk diagnosticering, forskning og udvikling af bilen for øje.

### **Service Diagnostic Recorders (SDR)**

Bilen er udstyret med servicerelaterede anordninger, der registrerer oplysninger om ydelsestal for motoren og gearkassen samt kørselsforholdene. Dataene kan bruges til at hjælpe teknikerne med at diagnosticere, reparere og vedligeholde bilen. Disse data må ikke tilgås af andre, medmindre loven kræver det, eller der foreligger tilladelse fra bilens ejer.

Disse data må dog tilgås af Honda, af autoriserede Honda forhandlere og reparatører samt af Honda medarbejdere, repræsentanter og partnere, men udelukkende med teknisk diagnosticering, forskning og udvikling af bilen for øje.

Denne instruktionsbog skal betragtes som en fast del af bilen og skal følge med bilen, når den sælges.

Denne instruktionsbog dækker alle modelvarianter. Instruktionsbogen kan indeholde beskrivelser af udstyr og funktioner, som ikke er monteret på din model.

Illustrationerne i instruktionsbogen gengiver funktioner og udstyr, der fås på visse, men ikke alle modeller. Din model har muligvis ikke alle disse funktioner.

Oplysningerne og specifikationerne i denne instruktionsbog var gældende på tidspunktet, hvor den blev trykt. Honda Motor Co. Ltd. forbeholder sig ret til at ophæve eller ændre specifikationer eller konstruktioner til enhver tid uden ansvar og uden varsel.

Selv om denne instruktionsbog gælder for både højre- og venstrestyrede modeller, refererer illustrationerne hovedsageligt til venstrestyrede modeller.

## ➤ Sikker kørsel S. 35

Sikker kørsel S. 36      Sikkerhedssele S. 41      Airbægs S. 53

## ➤ Instrumentpanel S. 91

Indikatorer S. 92      Målere og multiinformationsdisplay S. 136

## ➤ Instrumenter og kontakter S. 153

Ur S. 154      Låsning og oplåsning af døre S. 156  
Åbning og lukning af ruderne S. 175      Panoramatag\* S. 179  
Indstilling af sæder S. 206

## ➤ Funktioner S. 241

Lydanlæg S. 242      Grundlæggende om betjening af lydanlægget S. 249, 280  
Funktioner, der kan tilpasses S. 335, 345

## ➤ Kørsel S. 401

Før der køres S. 402      Kørsel med anhænger S. 406  
Parkering af bilen S. 491      Bakkamera med multivision\* S. 497

## ➤ Vedligeholdelse S. 507

Før vedligeholdelse S. 508      Servicepåmindelsessystem\* S. 511  
Regenerering af dieselpartikelfilter\* S. 555  
Kontrol og udskiftning af dæk S. 569      Batteri S. 575  
Tilbehør og ændringer S. 590

## ➤ Håndtering af uventede problemer S. 593

Værktøj S. 594      I tilfælde af punktering S. 596  
Overophedning S. 629      Indikator, tændes/blinker S. 632  
Hvis bagklappen ikke kan åbnes S. 650      Påfyldning af brændstof S. 652

## ➤ Oplysninger S. 653

Specifikationer S. 654      Identifikationsnumre S. 663

# Indhold

Børnesikkerhed S. 66

Udstødningsgas S. 88

Sikkerhedsmærkater S. 89

Bagklap S. 169

Betjening af kontakter omkring rattet S. 182

Interiørlys/interiør-komfortfaciliteter S. 217

Sikkerhedssystem S. 171

Indstilling af spejle S. 203

Klima anlæg S. 230

Fejlmeddelelser for lydanlæg S. 327

Håndfrit telefonsystem S. 361, 382

Generelle oplysninger om lydanlægget S. 330

Retningslinjer for kørsel uden for vej S. 411

Påfyldning af brændstof S. 499

Under kørsel S. 413

Brændstoføkonomi og CO<sub>2</sub>-emissioner S. 504

Bremsning S. 477

Bil med turbomotor\* S. 505

Olieovervågningsystem\* S. 516

Udskiftning af pærer S. 557

Vedligeholdelse af fjernbetjeningen S. 580

Vedligeholdelsesplan\* S. 521

Kontrol og udskiftning af viskerblade S. 565

Vedligeholdelse af klima anlæg S. 582

Vedligeholdelse under motorhjelm S. 532

Rengøring S. 585

Motoren starter ikke S. 621

Sikringer S. 638

Starthjælpsprocedure S. 625

Nødtransport S. 647

Gearvælgeren fungerer ikke S. 628

Apparater, der udsender radiobølger\* S. 664

EF-overensstemmelseserklæring, sammenfatning\* S. 693

Kvikvejledning S. 4

Sikker kørsel S. 35

Instrumentpanel S. 91

Instrumenter og kontakter S. 153

Funktioner S. 241

Kørsel S. 401

Vedligeholdelse S. 507

Håndtering af uventede problemer S. 593

Oplysninger S. 653

Indeks S. 697

# Visuelt indeks

Venstrestyret model

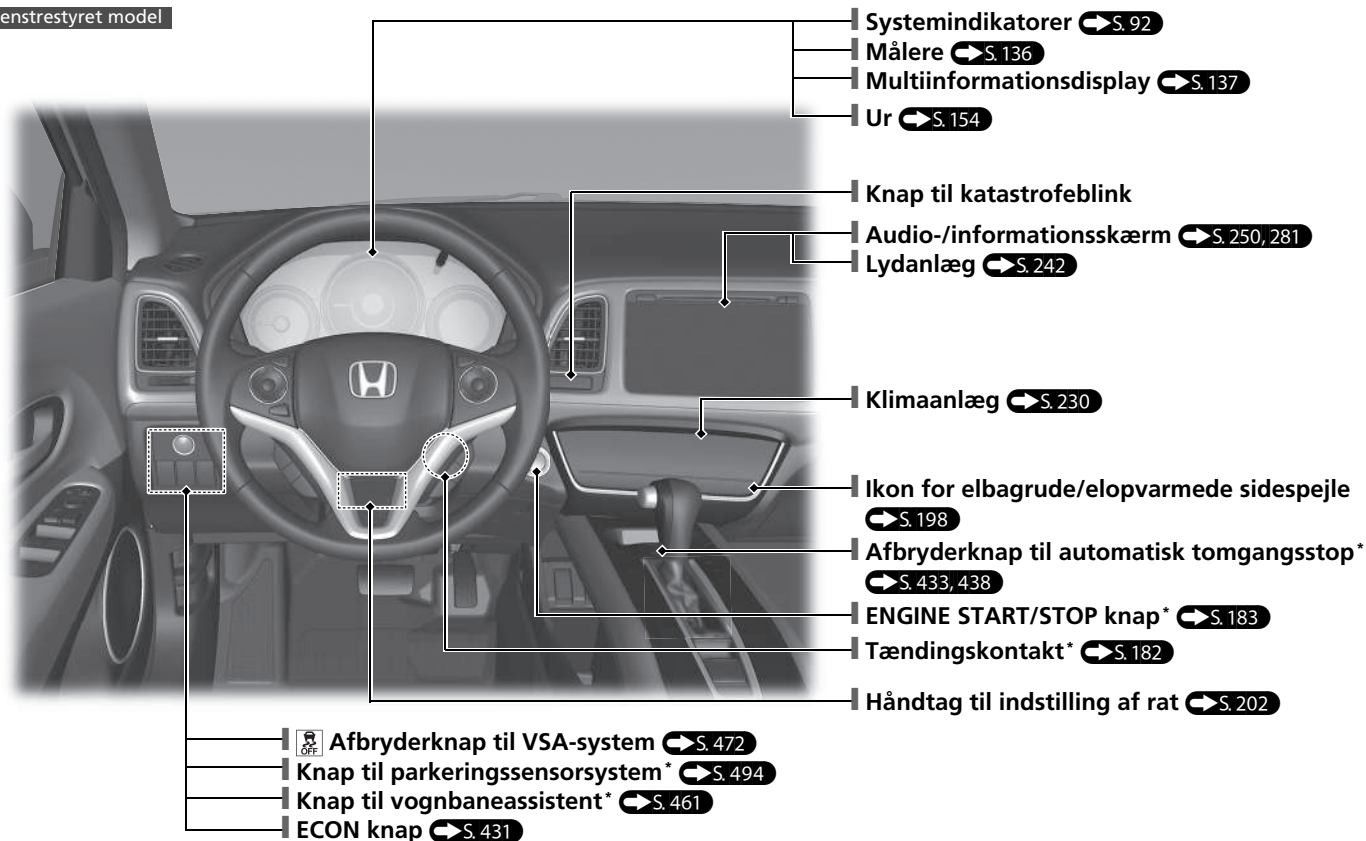

Højrestyret model

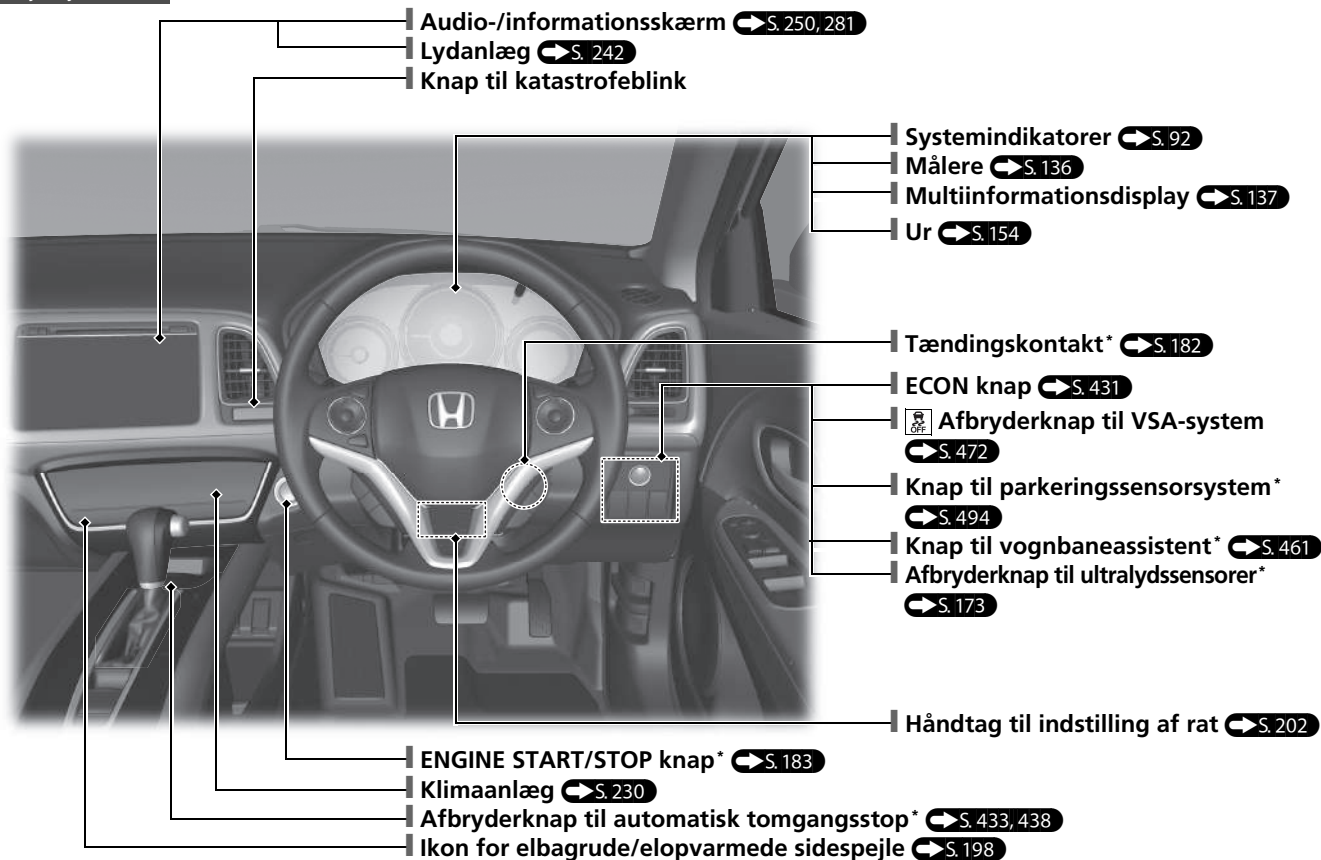

\* Ikke tilgængelig på alle modeller

# Visuelt indeks

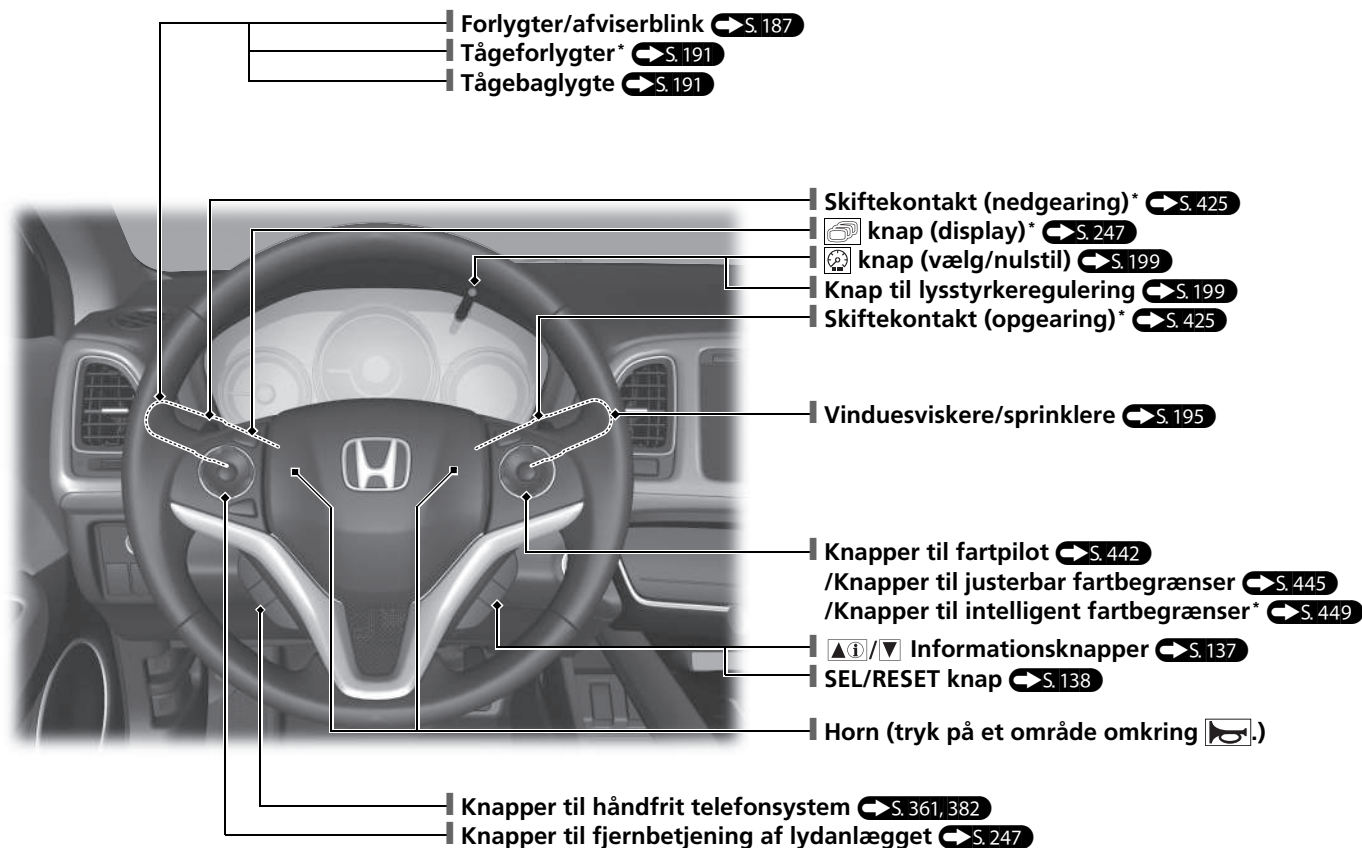

Venstrestyret model

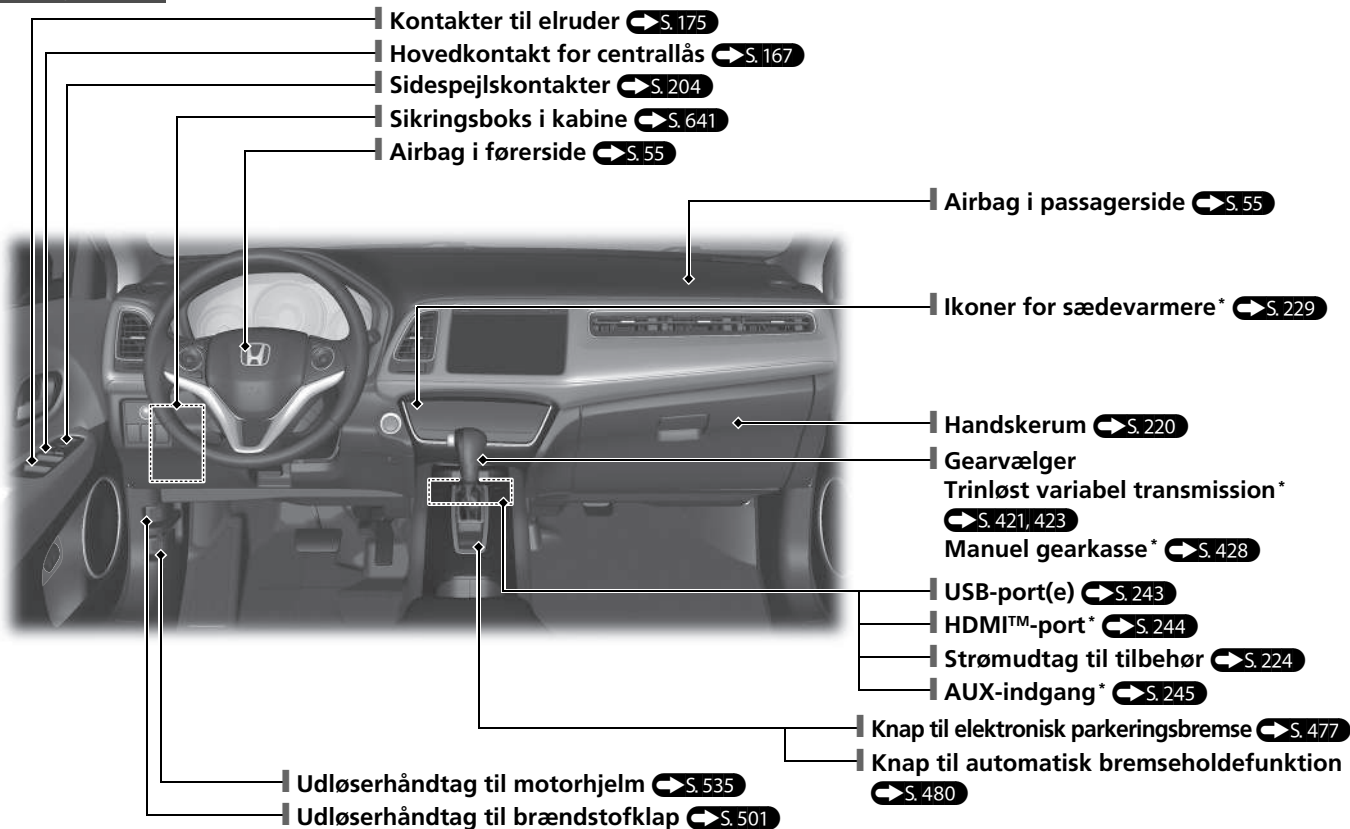

\* Ikke tilgængelig på alle modeller



# Visuelt indeks

Højrestyret model

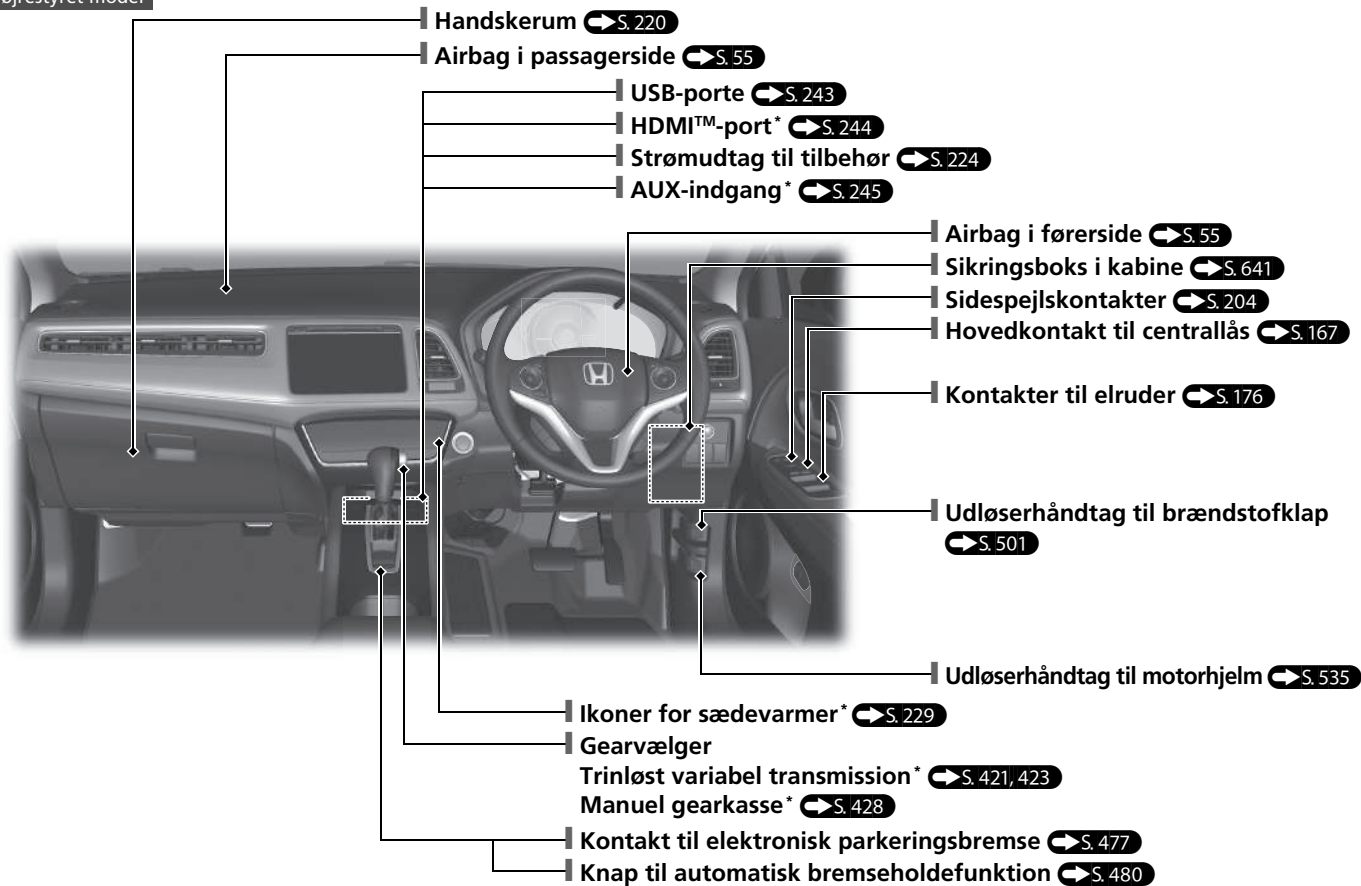

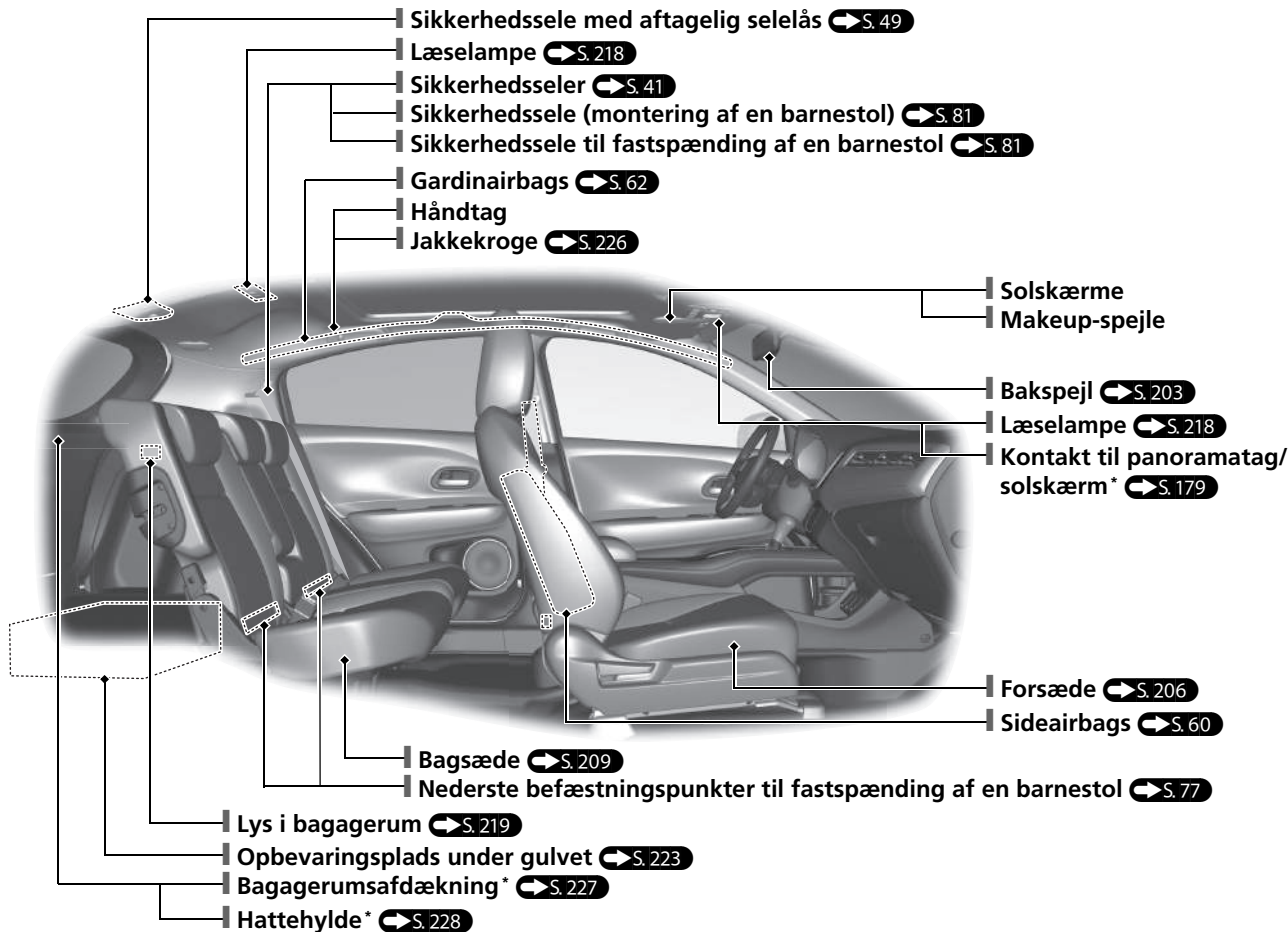

# Visuelt indeks

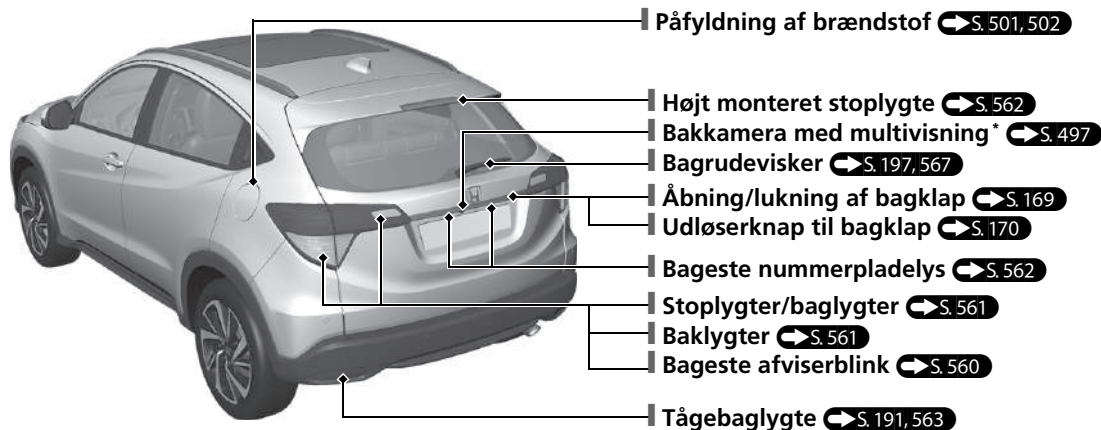
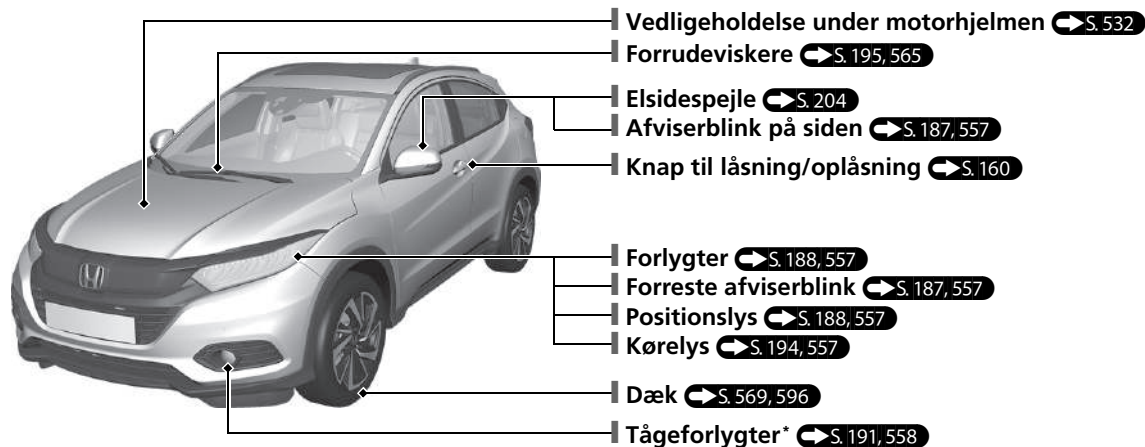

# Eco Assist-system

## Indikator for ECON-tilstand S. 110

Tænder, når der trykkes på ECON knappen.



## Miljømåler

Farven på miljømåleren skifter til grøn for at angive, at bilen kører på en brændstoføkonomisk måde.

## ECON knap S. 431

Hjælper med at maksimere brændstoføkonomien.

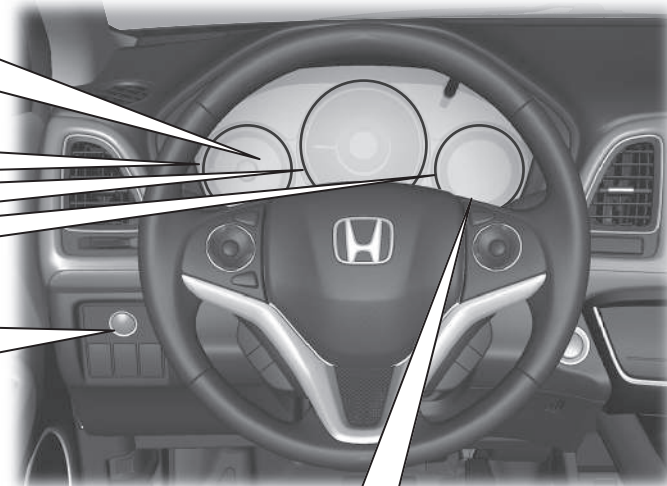







Meddelelsen vises i nogle sekunder, når der trykkes på ECON knappen.

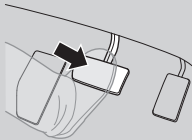

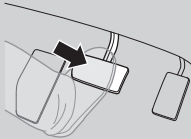
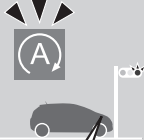
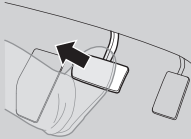
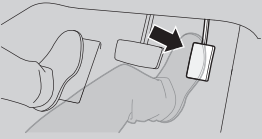
# Automatisk tomgangsstop\*

For at forbedre brændstofføkonomien standser motoren og starter igen som beskrevet i det følgende. Når automatisk tomgangsstop er aktiveret, tændes indikatoren for automatisk tomgangsstop (grøn). ➔ S. 432, 437

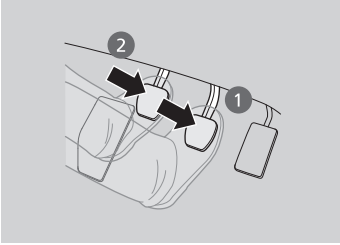
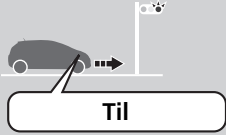
Ved	Trinløst variabel transmission	Motorstatus	
Deceleration 	 Stand bilen, og trød på bremsepedalen.	 <b>Til</b>	
Stop 	 Hold bremsepedalen trådt ned.	 <b>Fra</b>	
Opstart	 Slip bremsepedalen.	 Med det automatiske bremseholdesystem aktiveret trædes der på speederen.	 <b>Genstart</b>

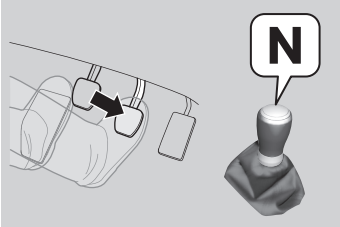
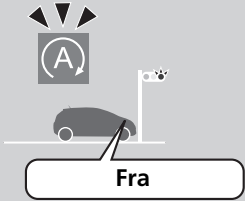
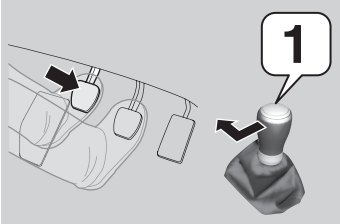
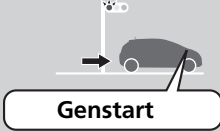
Ved	Manuel gearkasse	Motorstatus
<p>Deceleration</p> 	<p>1. Træd på bremsepedalen. 2. Træd koblingspedalen helt ned.</p> 	 <p>Til</p>
<p>Stop</p> 	<ul style="list-style-type: none"> <li>• Træd fortsat på bremsepedalen.</li> <li>• Flyt gearvælgeren til <b>N</b>.</li> <li>• Slip koblingspedalen.</li> </ul> 	 <p>Fra</p>
<p>Opstart</p>	<p>1. Træd på koblingspedalen igen. 2. Flyt gearvælgeren til <b>1</b>. 3. Træd på speederen for at genoptage kørslen.</p> 	 <p>Genstart</p>

# Sikker kørsel [↔ S. 35](#)

## Airbags [↔ S. 53](#)

- Bilen er udstyret med airbags som hjælp til at beskytte dig og dine passagerer under en let til voldsom kollision.

## Børnesikkerhed [↔ S. 66](#)

- Alle børn på 12 år og derunder bør anbringes på bagsædet.
- Mindre børn skal være forsvarligt fastspændt i en fremadvendt barnestol.
- Spædbørn skal være forsvarligt fastspændt i en bagudvendt barnestol monteret på bagsædet.

## Farlig udstødningsgas [↔ S. 88](#)

- Bilen udsender farlige udstødningsgasser, som indeholder kulilte. Lad ikke motoren køre i lukkede rum, hvor kuliltegas kan samle sig.

## Sikkerhedsseler [↔ S. 41](#)

- Spænd sikkerhedsselen, og sæt dig oprejst og godt tilbage i sædet.
- Kontrollér, at passagererne bruger sikkerhedsselen korrekt.



Spænd hofseselen så lavt over hoften som muligt.

## Tjekliste før kørsel [↔ S. 40](#)



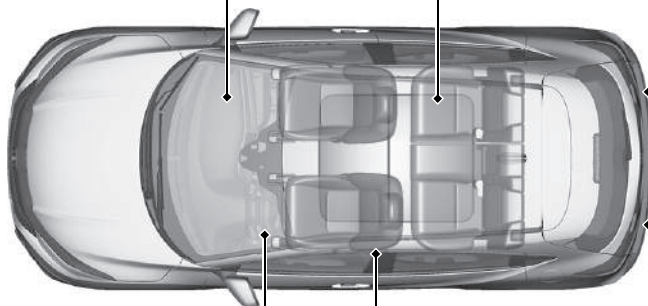







- Før kørsel kontrolleres det, at forsæder, nakkestøtter, rat og spejle er indstillet korrekt.



# Instrumentpanel S. 91



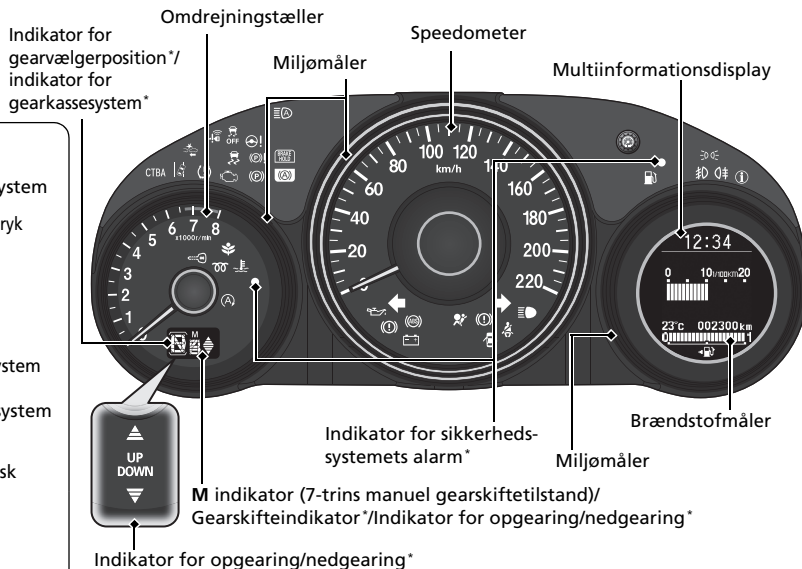

Målere  S. 136 / Multiinformationsdisplay  S. 137 / Systemindikatorer  S. 92

## Systemindikatorer





-  Fejlindikator
-  Indikator for ladesystem
-  Indikator for lavt olietryk
-  Indikator for høj temperatur (rød)/  
indikator for lav temperatur (blå)
-  Indikator for VSA-system
-  Indikator for VSA-system  
deaktiveret
-  Indikator for elektrisk  
servostyring (EPS)
-  Indikator for  
systemmeddelelse
-  Indikator for  
startspærrefunktion
-  Indikator for nøglefri  
adgangssystem\*
-  Indikator for ECON-tilstand
-  Indikator for vognbaneassistent\*
-  Indikator for system til  
advarsel om frontkollision\*
- CTBA** Indikator for aktivt City  
Brake bremsesystem (CTBA)













## Systemindikatorer

-  Indikator for automatisk  
bremseholdesystem
-  Indikator for automatisk  
bremseholdedefunktion
-  Indikator for elektronisk  
parkeringsbremsesystem
-  Indikator for elektronisk  
parkeringsbremse

## Lygteindikatorer

-  Indikator for tændte lygter
-  Indikator for fjernlys
-  Indikator for  
tågeforlygter\*
-  Indikator for tågebaglygter
-  Indikator for  
automatisk fjernlys\*

## Systemindikatorer

-  Indikatorer for  
afviserblink og  
katastrofeblink
-  Indikator for  
SRS-airbagsystem
-  Indikator for påmindelse  
om sikkerhedssele
-  Indikator for åben dør og  
bagklap
-  Indikator for ABS-system  
(ABS)
-  Indikator for  
bremsesystem (rød)
-  Indikator for  
bremsesystem (gul)
-  Indikator for automatisk  
tomgangsstop (grøn)/  
indikator for automatisk  
tomgangsstopssystem (gul)
-  Indikator for gløderør\*
-  Indikator for lav  
brændstofstand
-  Indikator for lavt dæktryk/  
dæktrykadvarselssystem

\* Ikke tilgængelig på alle modeller



# Instrumenter og kontakter S. 153

## Ur S. 154

### Modeller med navigationssystem

Navigationssystemet modtager signaler fra GPS-satellitter og opdaterer automatisk uret. Tidszone og sommertid skal indstilles.





➔ **Funktioner, der kan tilpasses**  S. 345

### Alle modeller



Uret i multiinformationsdisplayet opdateres automatisk sammen med uret i lydanlægget.

### Modeller med lydanlæg med farvedisplay







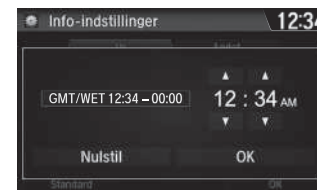

- 1 Tryk på og hold **MENU/CLOCK** knappen nede.
- 2 Drej på  for at vælge timer, og tryk derefter på .
- 3 Drej på  for at vælge minutter, og tryk derefter på .
- 4 Vælg **Indstil**, og tryk derefter på .

Disse indikationer anvendes til at vise, hvordan **LIST/SELECT** knappen betjenes.

- Drej på  for at vælge.
- Tryk på  for at bekræfte.

### Modeller med lydanlæg med standarddisplay



- 1 Vælg  ikonet.
- 2 Vælg **Indstillinger**.
- 3 Vælg **Info**.
- 4 Vælg fanen **Ur**.
- 5 Vælg **Urjustering**.
- 6 Vælg  eller  for at ændre time.
- 7 Vælg  eller  for at ændre minut, og vælg derefter **OK**.

## ENGINE START/STOP knap\*

↔ S. 183

Tryk på knappen for at ændre bilens strømtilstand.

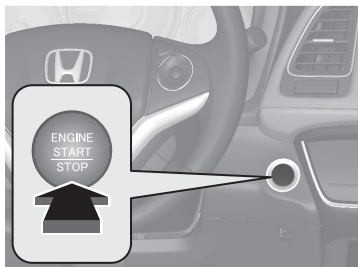

## Afviserblink ↔ S. 187

Kontaktarm til afviserblink

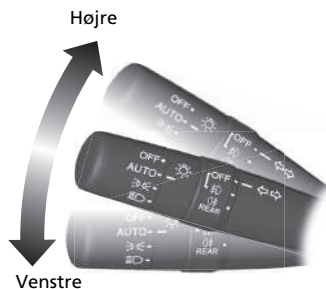

## Lygter ↔ S. 188

Lygtekontaktter

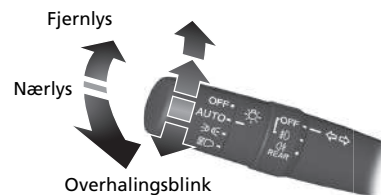

## Vinduesviskere og sprinklere

➔ S. 195

Kontaktarm til vinduesviskere/sprinklere

**MIST**

**OFF**

**AUTO**\*1: Viskehastigheden

ændres automatisk

**INT**\*2: Lavhastighedsviskning med

intervalfunktion

**LO**: Lavhastighedsviskning

**HI**: Højhastighedsviskning

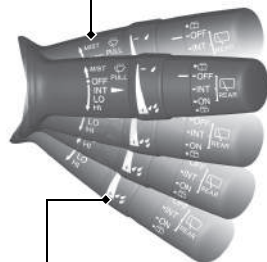

Træk kontaktarmen mod dig selv for at aktivere sprinkleren.

Justeringsring

☐: Lav følsomhed\*1

☐: Lavere hastighed, færre visk\*2

⊕: Høj følsomhed\*1

⊕: Højere hastighed, flere visk\*2

\*1: Modeller med automatiske intervalviskere

\*2: Modeller uden automatiske intervalviskere

Modeller med automatiske intervalviskere

**AUTO** skal altid indstilles til **OFF** inden følgende situationer for at forhindre alvorlig beskadigelse af vinduesviskersystemet:

- Rengøring af forruden
- Ophold i bilveskehal
- Ingen regn

**Rat** ➔ S. 202

Rattet justeres ved at udløse justeringshåndtaget, sætte rattet i den ønskede position og derefter låse justeringshåndtaget.

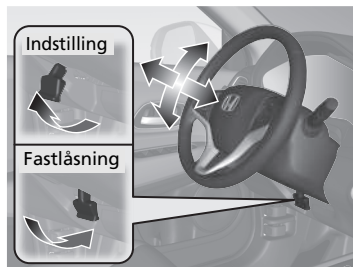

## Oplåsning af fordøre indefra

➔ S. 166

Træk i det indvendige håndtag på en af fordørene for at låse døren op og åbne den i én bevægelse.

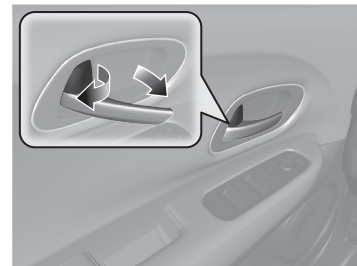

## Bagklap S.169

### Modeller uden nøglefrit adgangssystem

- Med alle døre låst op skal du trykke på udløserknappen til bagklappen og åbne bagklappen.

### Modeller med nøglefrit adgangssystem

- Tryk på udløserknappen til bagklappen for at oplåse og åbne bagklappen, når du har den nøglefri fjernbetjening på dig.

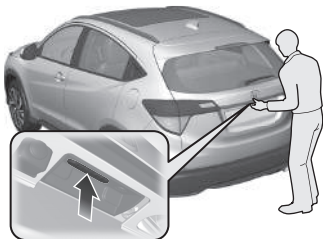

## Elsidespejle S.204

- Med tændingskontakten i positionen TIL \*1 flyttes vælgerkontakten til L eller R.
- Tryk på den relevante side af justeringskontakten for at indstille spejlet.
- Tryk på kontakten til indklapning af spejle for at klappe sidespejlene ind og ud.

Vælgerkontakt  
Kontakt til indklapning af spejle

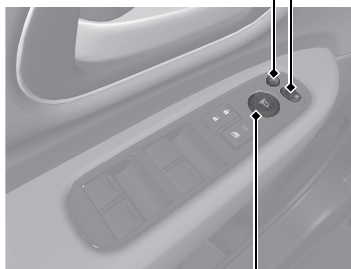

Justeringskontakt

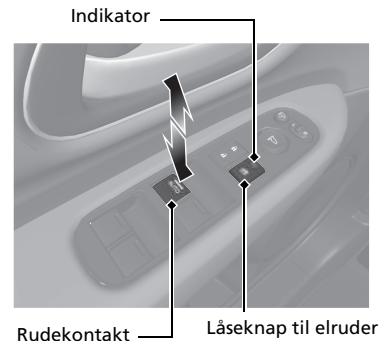

## Elruder S.175

- Med tændingskontakten i positionen TIL \*1 åbnes og lukkes elruderne.
- Hvis låseknappen til elruderne er slået fra, kan hver passagerude åbnes og lukkes med sin egen kontakt.
- Hvis låseknappen til elruderne er slået til (indikatoren lyser), deaktiveres alle kontakterne til passageruderne.



\*1: Modeller med nøglefrit adgangssystem har en **ENGINE START/STOP** knap i stedet for en tændingskontakt.

## Klimaanlæg S. 230

- Vælg **AUTO** ikonet for at aktivere klimaanlægget.
- Vælg  ikonet for at slå systemet til eller fra.
- Vælg  ikonet for at afise forruden.

Modeller med **SYNC** ikon

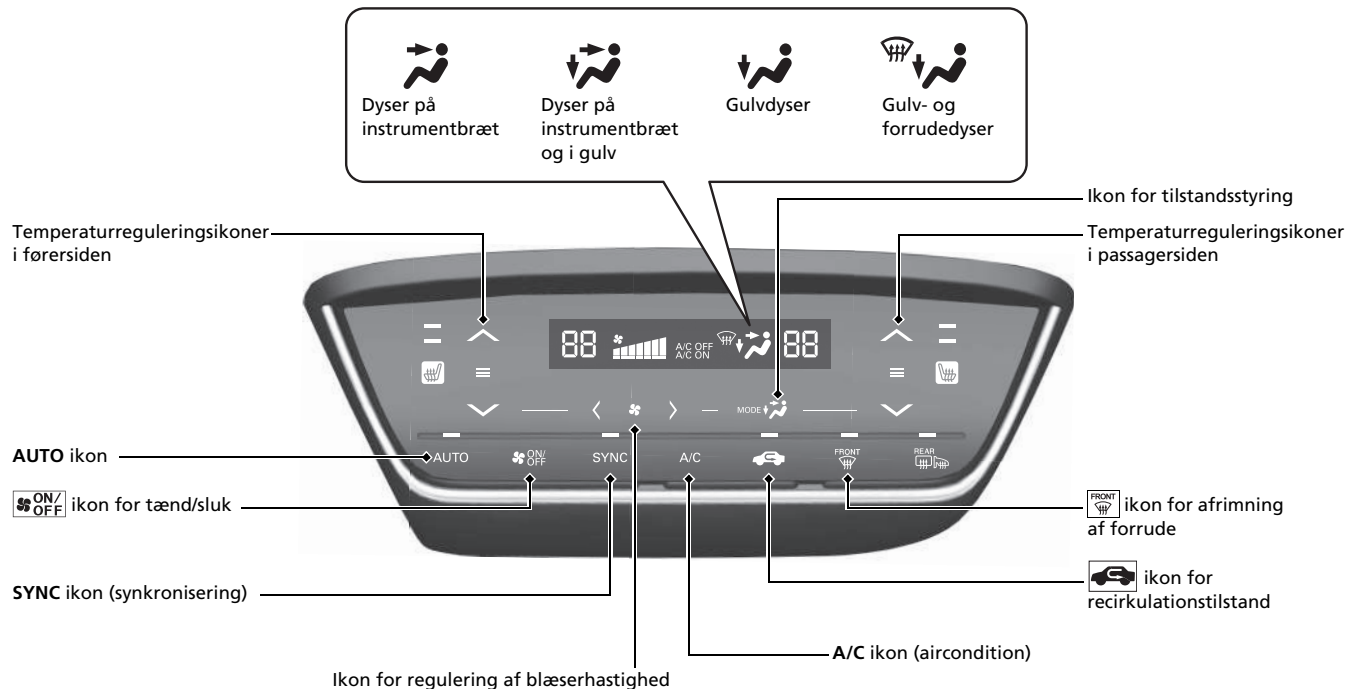

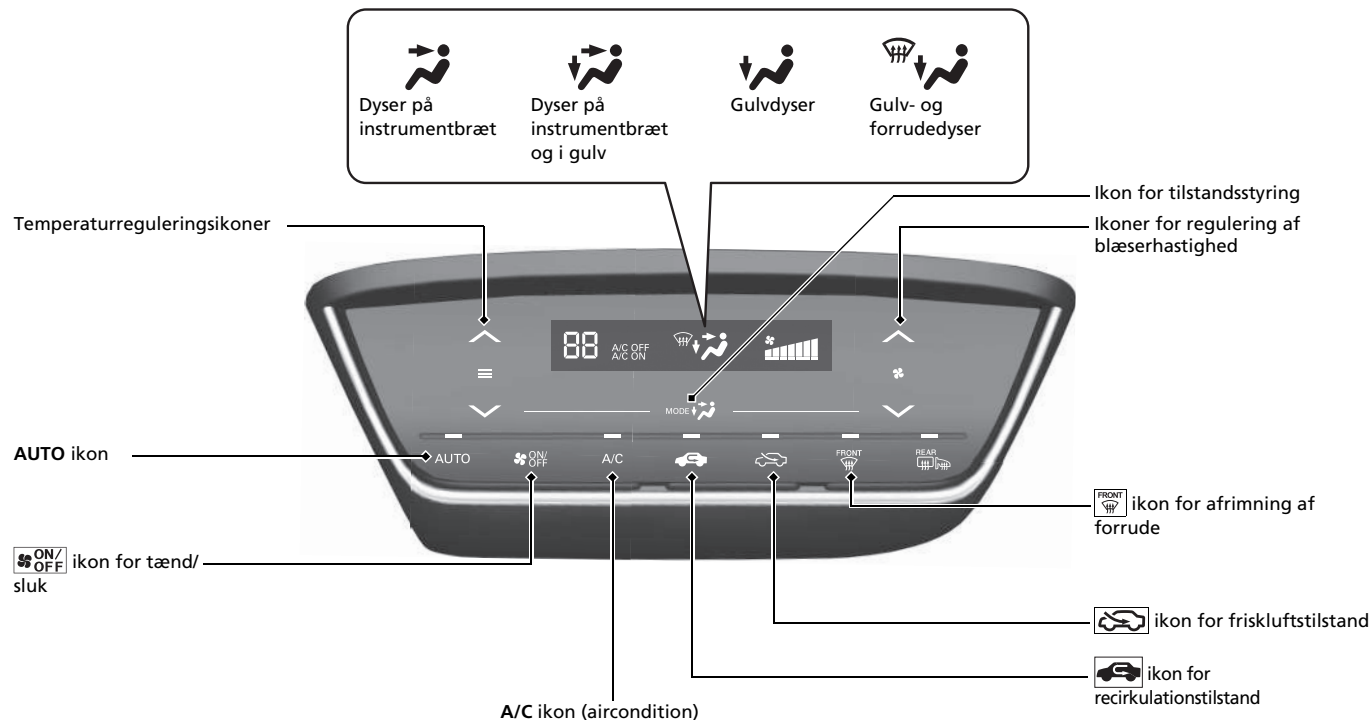

# Funktioner S. 241

## Fjernbetjening af lydanlægget S. 247

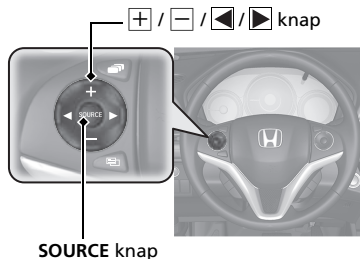

- **+ / - knap**  
Tryk her for at justere lydstyrken op/ned.

- **SOURCE knap**

### Modeller med lydanlæg med farvedisplay

Tryk her for at skifte audiofunktion: FM1/ FM2/DAB1\*/DAB2\*/LW/MW/CD/USB/iPod/ Bluetooth®-lyd/AUX.

### Modeller med lydanlæg med standarddisplay

Tryk her for at skifte audiofunktion: FM/LW/ MW/DAB/CD/USB/iPod/Apps/Bluetooth®-lyd/ AUX HDMI™

- **< / > knap**

**Radio:** Tryk på for at skifte til en anden forvalgt station.  
Tryk på og hold for at vælge den næste eller den forrige kraftige radiostation.

**Cd-/USB-enhed:**

Tryk på for at fortsætte til begyndelsen af den næste sang eller for at gå tilbage til begyndelsen af den aktuelle sang.  
Tryk på og hold nede for at skifte mappe.

## Lydanlæg S. 242

### Modeller med lydanlæg med farvedisplay S. 249

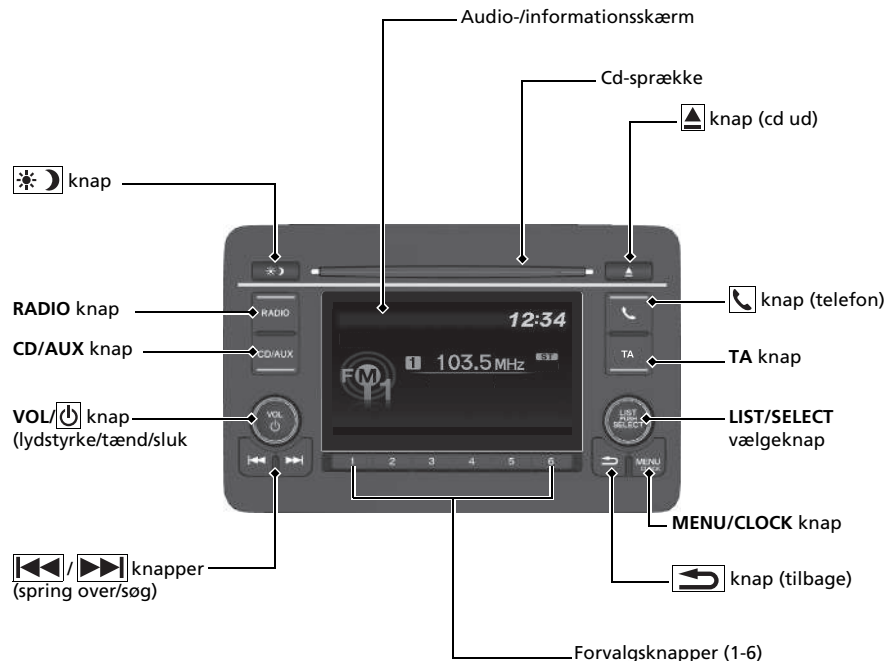

Modeller med lydanlæg med standarddisplay ➔ S. 280

## Vedrørende betjening af navigationssystemet ➔ Se manualen til navigationssystemet

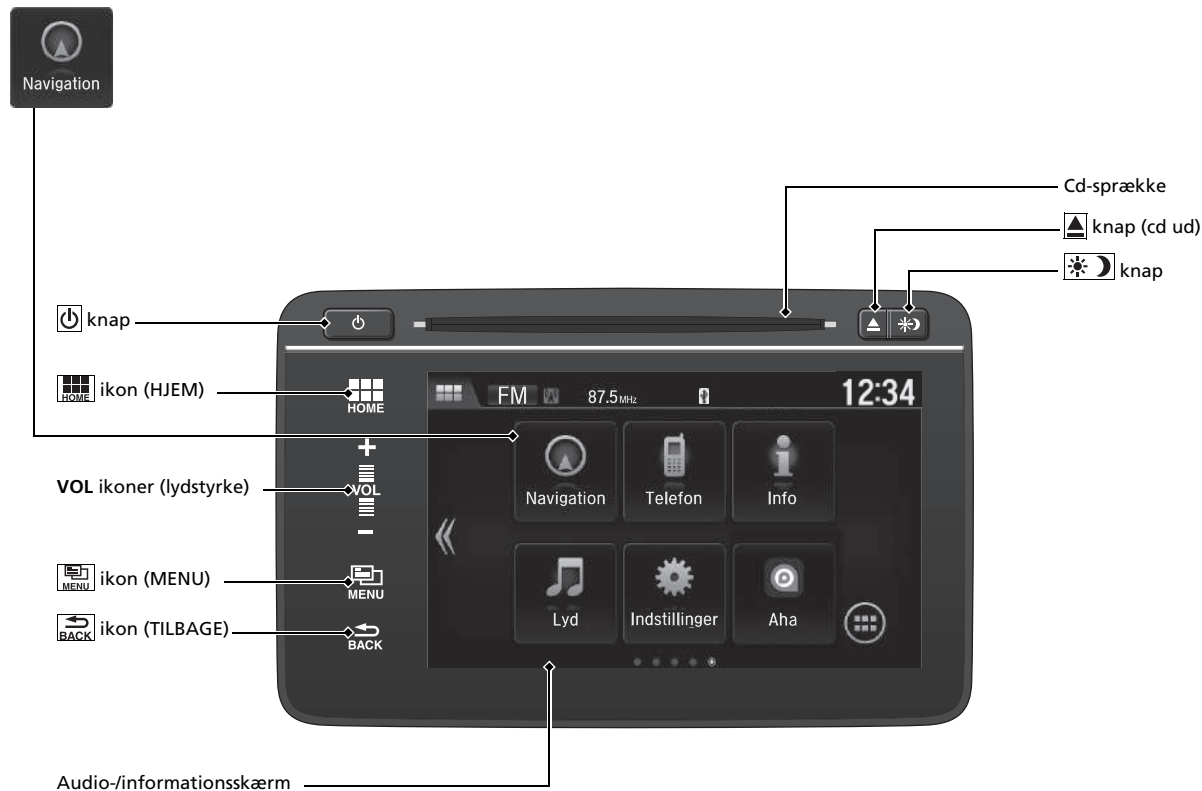



# Kørsel ↔ S. 401

## Manuel gearkasse\* ↔ S. 428

### Trinløst variabel transmission\* ↔ S. 421, 423

- Skift til **P**, og trød på bremsepedalen, når motoren startes.

#### Gearskift

Modeller med skiftekontakt



Modeller uden skiftekontakt

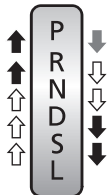

Trød på bremsepedalen, og tryk på udløserknappen for at flytte gearvælgeren ud af **P**.



Flyt gearvælgeren uden at trykke på udløserknappen.



Tryk på udløserknappen for at flytte gearvælgeren.

**P** **Parkering**  
Sluk eller start motoren.  
Gearkassen er låst.

**R** **Bak**  
Bruges ved bakning.

**N** **Neutral**  
Gearkassen er ikke låst.

**D** **Kør**  
Normal kørsel.  
På modeller med skiftekontakt kan 7-trins manuel gearskiftetilstand anvendes midlertidigt.

**S** **Modeller med skiftekontakt**  
**Kør (S)**  
7-trins manuel gearskiftetilstand kan anvendes.

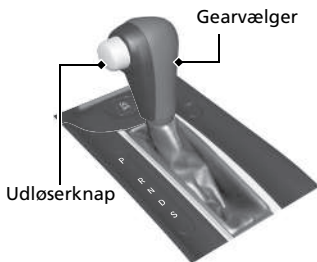

**S** **Modeller uden skiftekontakt**  
**Kør (S)**

- Bedre acceleration
- Bruges til at øge motorbremsningen
- Bruges ved kørsel op og ned ad bakke

**L** **Lav**

- Bruges til at øge motorbremsningen
- Bruges ved kørsel op og ned ad bakke

### 7-trins manuel gearskiftetilstand\* ↔ S. 425

- Gør det muligt for dig at gearere op eller ned uden at tage hænderne af rattet.

**Når gearvælgeren er i **S****

- Når en skiftekontakt betjenes, skiftes der fra trinløst variabel transmission til 7-trins manuel gearskiftetilstand.
- Bogstavet **M** og det valgte hastighedsnummer vises i gearskifteindikatoren.

**Når gearvælgeren er i **D****

- Når en skiftekontakt betjenes, skiftes der midlertidigt fra trinløst variabel transmission til 7-trins manuel gearskiftetilstand. Det valgte hastighedsnummer vises i gearskifteindikatoren.

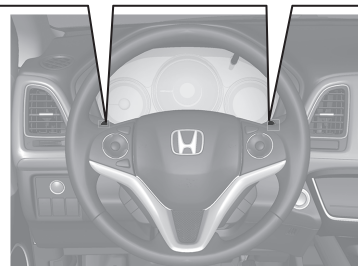

## Aktivering og deaktivering af VSA-system S. 471

- VSA-systemet er med til at stabilisere bilen i skarpe sving og kurver og bevare vejgrebet under acceleration på løse og glatte vejbelægninger.
- VSA-systemet aktiveres automatisk, når du starter motoren.
- For delvist at deaktivere eller fuldstændigt at retablere VSA-systemet skal du holde knappen inde, indtil du hører en biplyd.

## Fartpilot S. 442

- Med fartpiloten kan du holde en bestemt hastighed, uden at du behøver at have foden på speederen.
- Fartpiloten aktiveres ved at trykke på **MAIN** knappen. Vælg fartpilot ved at trykke på **LIM** knappen, og tryk derefter på **-/SET**, når du har nået den ønskede hastighed (over 30 km/t).

## Justerbar fartbegrænser

### S. 445

- Med dette system kan du indstille en maksimal hastighed, der ikke kan overskrides, selv om du træder på speederen.
- Den justerbare fartbegrænser aktiveres ved at trykke på **MAIN** knappen. Vælg den justerbare fartbegrænser ved at trykke på **LIM** knappen, og tryk derefter på **-/SET**, når bilen når den ønskede hastighed.
- Bilens hastighedsgrænse kan indstilles fra 30 km/t til 250 km/t.

## Dæktrykadvarselssystem

### S. 474

- Registrerer en ændring i dækkenes tilstand og samlede dimensioner som følge af et fald i dæktryk.
- Dæktrykadvarselssystemet slås automatisk til, hver gang motoren startes.
- Der skal udføres en kalibrering, når visse betingelser er til stede.

## Påfyldning af brændstof S. 499

Anbefalet brændstof: Benzin/benzin iblandet ætanol i henhold til EN 228 standarden  
Blyfri benzin/benzin iblandet ætanol op til E10 (90% benzin og 10% ætanol),  
oktantal 95 eller højere

Tankindhold: 50 l

**1** Træk i udløserhåndtaget til brændstofklappen.

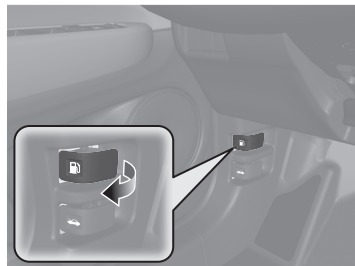

**2** Åbn brændstofdækslet ved at dreje det langsomt.



**3** Sæt brændstofdækslet i holderen på brændstofklappen.



**4** Efter endt påfyldning skrues brændstofdækslet på, indtil det klikker mindst én gang.



## Påfyldning af brændstof

Anbefalet brændstof: Dieselloolie iht. EN 590 standarden

Tankindhold: 50 l

- 1 Træk i udløserhåndtaget til brændstofklappen.

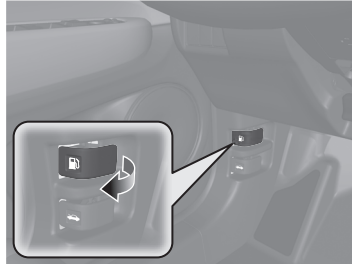

- 2 Vent 5 sekunder efter påfyldning af brændstof, før du fjerner påfyldningspistolen.

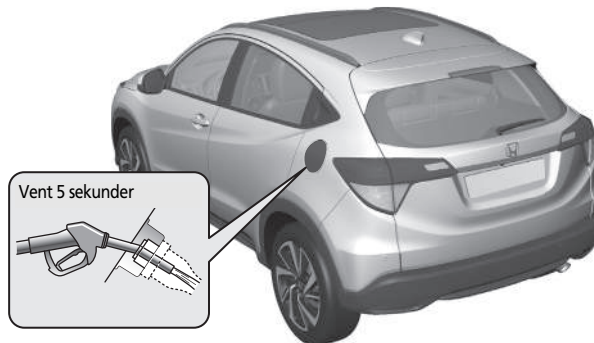

# Vedligeholdelse S. 507

## Under motorhjelmen S. 532

- Kontrollér motorolie-, kølevæske- og sprinklervæskestanden. Påfyld efter behov.
- Kontrollér bremsevæske-/koblingsvæskestanden\*.
- Kontrollér batteriet én gang om måneden.

- 1 Træk i udløserhåndtaget til motorhjelmen under hjørnet af instrumentbrættet.

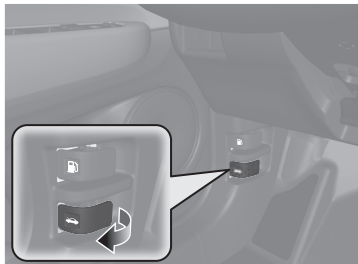

- 2 Find låsegrebet til motorhjelmen, skub det til siden, og løft motorhjelmen op. Når du har løftet motorhjelmen en smule op, kan du slippe låsegrebet.

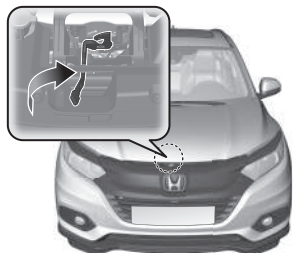

- 3 Luk motorhjelmen efter endt arbejde, og kontrollér, at den er forsvarligt lukket.

## Viskerblade S. 565

- Udskift viskerbladene, hvis de efterlader streger på forruden.



## Dæk S. 569

- Kontrollér dæk og hjul regelmæssigt.
- Kontrollér dæktryk regelmæssigt.
- Montér vinterdæk ved kørsel om vinteren.

## Lygter S. 557

- Efterse alle lygter regelmæssigt.

# Håndtering af uventede problemer S. 593

## Punkteret dæk S. 596, 611

Modeller med dækreparationssæt

- Parkér et sikkert sted, og reparér det punkterede hjul med dækreparationssættet.

Modeller med kompakt reservehjul

- Parkér et sikkert sted, og udskift det punkterede hjul med det kompakte reservehjul i bagagerummet.



## Motoren vil ikke starte

 S. 621

- Hvis batteriet er afladet, skal der bruges et startbatteri.

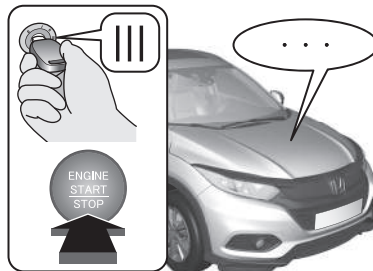

## Overophedning S. 629

- Parkér et sikkert sted. Hvis du ikke ser damp under motorhjelmen, skal du åbne den og lade motoren køle af.



## Indikatorer tændes S. 632

- Identificér indikatoren, og slå op i instruktionsbogen.

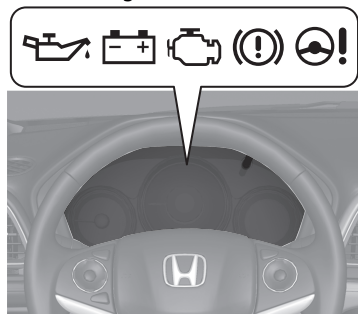

## Sprunget sikring S. 638

- Kontrollér, om der er sprunget en sikring, hvis en elektrisk enhed ikke fungerer.

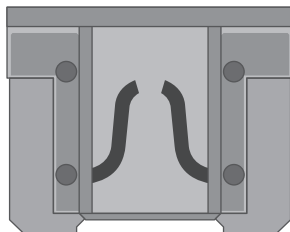

## Nødtransport S. 647

- Tilkald professionel assistance, hvis du har brug for hjælp til at få transporteret bilen.



# Fejl og afhjælpning



Modeller uden nøglefrit adgangssystem

Tændingskontakten kan ikke drejes fra positionen **0** til positionen **1**. Hvorfor?

Modeller med nøglefrit adgangssystem

Strømtilstanden skifter ikke fra **KØRETØJ FRA (LÅST)** til **TILBEHØR**. Hvorfor?



• Rattet kan være låst.

Modeller uden nøglefrit adgangssystem

• Prøv at dreje rattet til venstre og højre, mens du drejer tændingsnøglen.

Modeller med nøglefrit adgangssystem

• Drej rattet til venstre og højre, når at du har trykket på **ENGINE START/STOP** knappen.

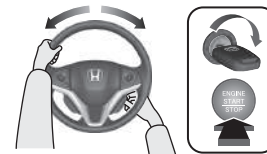

Modeller uden nøglefrit adgangssystem

Tændingskontakten drejer ikke fra **1** til **0**, og jeg kan ikke tage nøglen ud. Hvorfor?

Modeller med nøglefrit adgangssystem

Strømtilstanden skifter ikke fra **TILBEHØR** til **KØRETØJ FRA (LÅST)**. Hvorfor?



Gearvælgeren skal flyttes til **P**.

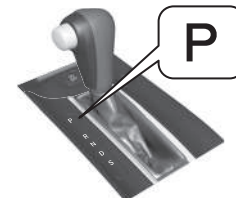



**Hvorfor ryster bremsepedalen let, når bremsene aktiveres?**



Dette kan forekomme, når ABS-bremsene aktiveres, og det er ikke en fejl. Bliv ved med at træde fast og jævnt på bremsepedalen. Undgå at pumpe med bremsepedalen.

➤ **Antiblokeringsystem (ABS)** ➔ S. 483



**Bagdøren kan ikke åbnes indefra. Hvorfor?**



Kontrollér, om børnesikringen er i låst position. Hvis det er tilfældet, åbnes bagdøren udefra med dørhåndtaget. Denne funktion deaktiveres ved at skyde håndtaget op i oplåst position.

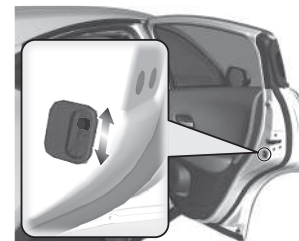

**Hvorfor låser dørene, når jeg har låst dem op?**



Hvis du ikke åbner dørene inden for 30 sekunder, låses dørene igen af hensyn til sikkerheden.



**Hvorfor høres der en bi lyd, når jeg åbner førerdøren?**



Der høres en bi lyd, når:

- De udvendige lygter efterlades tændt.
- Automatisk tomgangsstop\* er aktiveret.

Modeller med nøglefrit adgangssystem

- Strømtilstanden TILBEHØR er aktiveret.





Hvorfor høres der en biplyd, når jeg sætter i gang?



Der høres en biplyd, når føreren og/eller forsædepassageren ikke har spændt sikkerhedsselen.



Hvorfor høres der en skurrende lyd, når jeg bruger bremsepedalen?



Bremseklodserne trænger muligvis til at blive udskiftet. Få bilen eftersat af en forhandler.



Den elektroniske parkeringsbremse deaktiveres ikke, når der trykkes på kontakten til parkeringsbremsen. Hvorfor?



Træd bremsepedalen ned, samtidig med at der trykkes på kontakten til den elektroniske parkeringsbremse.



Parkeringbremsen deaktiveres ikke automatisk, når der trædes på speederen. Hvorfor?



- Spænd sikkerhedsselen i førersiden.
- Kontrollér, om gearvælgeren er i **P**\* eller **N**. Hvis den er det, skal du vælge en anden position.



Jeg kan se en gul indikator, der forestiller et dæk med et udråbstegn. Hvad er det?



Dæktrykadvarselssystemet kræver din opmærksomhed. Hvis du for nylig har pumpet eller skiftet et dæk, skal du genkalibrere systemet.

Dæktrykadvarselssystem S. 474

**Benzinmodeller**

**Er det muligt at køre på blyfri benzin med et oktantal på 91 eller derover?**



Bilen er konstrueret til at køre på blyfri benzin med et oktantal på 95 eller derover. Hvis dette oktantal ikke kan fås, kan almindelig blyfri benzin med et oktantal på 91 eller derover bruges midlertidigt. Brug af almindelig blyfri benzin kan forårsage metalliske bankelyde fra motoren og vil nedsætte motorydelsen. Længere tids brug af almindelig lavoktanbenzin kan forårsage motorskader.



# Sikker kørsel

Dette kapitel og hele denne instruktionsbog indeholder en lang række sikkerhedsanbefalinger.

## **Sikker kørsel**

Vigtige sikkerhedsforanstaltninger .....	36
Vigtige oplysninger om håndtering .....	38
Bilens sikkerhedsfunktioner .....	39
Sikkerhedstjekliste .....	40

## **Sikkerhedsseler**

Om sikkerhedsseler .....	41
Spænding af sikkerhedsselen .....	46
Eftersyn af sikkerhedsseler .....	51
Befæstningspunkter .....	52

## **Airbags**

Airbagsystemkomponenter .....	53
-------------------------------	----

Typer af airbags .....	55
Airbags foran (SRS) .....	55
Sideairbags .....	60
Gardinairbags .....	62
Indikatorer for airbagsystem .....	63
Vedligeholdelse af airbags .....	65

## **Børnesikkerhed**

Beskyttelse af børn .....	66
Børnesikkerhed .....	69
Sikkerhed for større børn .....	85

## **Udstødningsgas**

Kulilte .....	88
---------------	----

## **Sikkerhedsmærkater**

Mærkatplaceringer .....	89
-------------------------	----

De følgende sider indeholder forklaringer om bilens sikkerhedsfunktioner og om, hvordan de skal benyttes. Sikkerhedsforanstaltningerne nedenfor er dem, som vi anser for de vigtigste.

## Vigtige sikkerhedsforanstaltninger

### ■ Brug altid sikkerhedssele

Sikkerhedssele er din bedste beskyttelse ved alle typer kollision. Airbags er konstrueret til at være et supplement til sikkerhedsseler, og ikke en erstatning. Selv om bilen er udstyret med airbags, skal du altid kontrollere, at din og dine passagerers sikkerhedssele er spændt og sidder korrekt.

### ■ Alle børn skal være fastspændt

Børn på 12 år og derunder skal sidde korrekt fastspændt på bagsædet, ikke på forsædet. Mindre børn og babyer skal være fastspændt i en barnestol. Større børn skal bruge en selepude og en trepunktsele, indtil de kan bruge sele uden brug af selepude.

### ■ Vær opmærksom på farerne ved airbags

Selv om en airbag kan redde liv, kan den også forårsage alvorlig eller livsfarlig personskade på passagerer, der sidder for tæt på, eller som ikke er ordentligt fastspændt. Børn, babyer og voksne, som ikke er så høje, er i større risiko. Sørg for at følge alle instruktioner og advarsler i denne instruktionsbog.

### ■ Lad være med at drikke alkohol og køre bil

Alkohol og biler er en dårlig kombination. Selv en enkelt genstand kan nedsætte din reaktionsevne, og din reaktionstid forringes for hver genstand, du indtager. Lad være med at indtage alkohol, når du skal køre bil. Det samme gælder dine venner.

### » Vigtige sikkerhedsforanstaltninger

Visse lande forbyder brug af andre mobiltelefoner end håndfri mobiltelefoner under kørsel.

### ■ Vær opmærksom på, at du har et ansvar for at køre sikkert

Samtaler i mobiltelefon eller andet, der gør, at du ikke er særlig opmærksom på vejen, andre bilister og fodgængere, kan medføre kollision. Husk altid på, at forholdene kan ændre sig hurtigt, og at det kun er dig, der kan afgøre, hvornår det er sikkert at fjerne din opmærksomhed fra vejen.

### ■ Hold styr på hastigheden

For høj hastighed er en medvirkende faktor til kollision med personskader og dødsfald til følge. Generelt gælder det, at jo højere hastigheden er, desto større er risikoen, men alvorlig personskade kan også ske ved lav hastighed. Kør aldrig hurtigere, end forholdene tillader, uanset den maksimale hastighedsgrænse.

### ■ Hold din bil i sikker stand

En punktering eller en mekanisk fejl kan være utrolig farlig. Kontrollér dæktryk og -tilstand regelmæssigt for at begrænse sandsynligheden for, at sådanne problemer opstår, og sørg for at få foretaget alle planlagte serviceeftersyn.

### ■ Efterlad ikke børn uden opsyn i bilen

Børn, kæledyr og personer, der har brug for assistance, som efterlades uden opsyn i bilen, kan komme til skade, hvis de aktiverer en eller flere af bilens betjeningsanordninger. De kan også få sat bilen i bevægelse, hvilket kan medføre en ulykke, hvor de selv og/eller andre personer kan blive kvæstet eller dræbt. Afhængigt af den omgivende temperatur kan den indvendige temperatur også nå ekstreme niveauer, og dette kan medføre personskade eller dødsfald. Selv om klimaanlægget er tændt, må de aldrig efterlades i bilen uden opsyn, da klimaanlægget kan slukke når som helst.

## Vigtige oplysninger om håndtering

Køretøjet har større frihøjde over jorden end en personbil, der kun er beregnet til brug på asfalteret vej. Større frihøjde over jorden har mange fordele i forbindelse med terrænkørsel. Det gør det muligt at køre over bump, forhindringer og ujævnt terræn. Det giver også godt udsyn, så du kan forudse problemer tidligere.

Disse fordele har deres pris. Da bilen er højere og kører højere over jorden, har den et højere tyngdepunkt, hvilket gør den mere sårbar over for at vælte eller rulle rundt, hvis du foretager pludselige sving. Terrængående køretøjer har en betydeligt højere risiko for at rulle rundt end andre typer af køretøjer. I ulykker, hvor bilen ruller rundt, har en person, der ikke bærer sikkerhedssele, langt større risiko for at dø end en person, der bærer sikkerhedssele. Som en påmindelse bør du sikre dig, at du og dine passagerer altid bærer sikkerhedssele.

### » Vigtige oplysninger om håndtering

For oplysninger om, hvordan du mindsker risikoen for, at bilen ruller rundt, henvises til:

- » **Retningslinjer for kørsel med terrængående køretøjer** S. 419
- » **Retningslinjer for kørsel uden for vej** S. 411

Hvis bilen ikke betjenes korrekt, kan det resultere i en kollision eller i, at bilen vælter.

I mange lande er terrænkørsel (f.eks. kørsel i skove og på stier osv.) ikke tilladt. Kontrollér, hvad der er tilladt i dit land, før du bruger bilen til terrænkørsel.

## Bilens sikkerhedsfunktioner

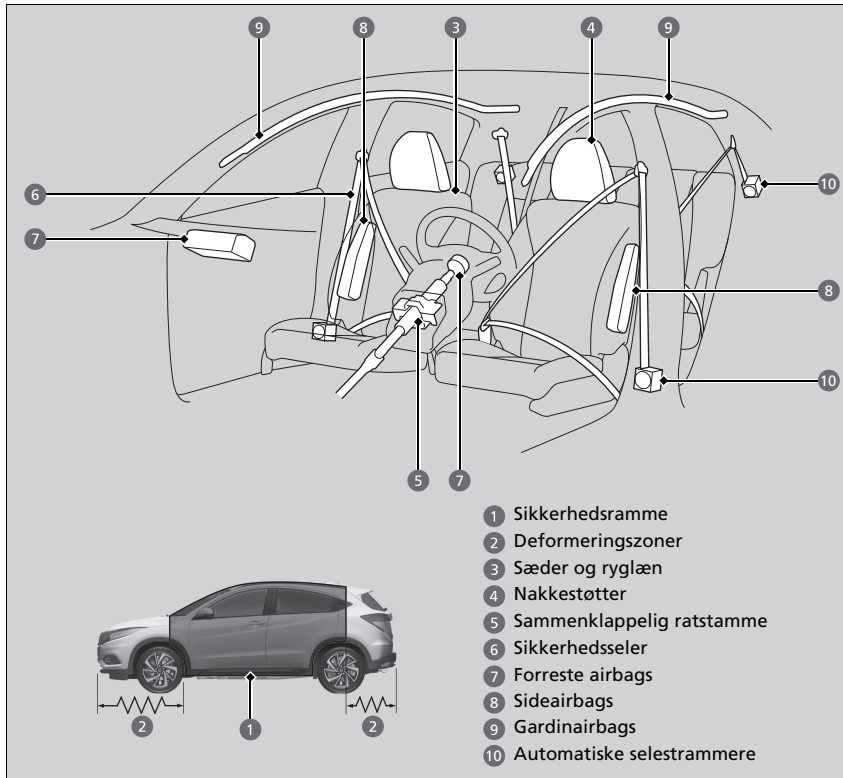

Tjeklisten nedenfor hjælper dig med aktivt at beskytte dig selv og dine passagerer.

### ► Bilens sikkerhedsfunktioner

Bilen er udstyret med mange funktioner, der sammen beskytter dig og dine passagerer i tilfælde af kollision.

Nogle af funktionerne kræver ikke indgriben fra din side. Her tænkes f.eks. på en stærk stålramme, som udgør en sikkerhedsramme omkring kabinen, deformeringszoner fortil og bagtil, en sammenklappelig ratstamme samt selestrammere, der strammer sikkerhedsseleerne på forsæderne og de yderste bagsæder i tilfælde af kollision.

Hverken du eller dine passagerer kan dog udnytte disse funktioner fuldt ud, medmindre I forbliver i korrekt position og altid bruger sikkerhedssele. Visse sikkerhedsfunktioner kan faktisk medføre personskade, hvis de ikke bruges korrekt.



## Sikkerhedstjekliste

Af hensyn til din egen og dine passagerers sikkerhed bør du gøre det til en vane at kontrollere dette hver gang, inden du kører.

- Indstil dit sæde til en passende kørestilling. Kontrollér, at forsæderne er skubbet så langt tilbage som muligt, mens det samtidig sikres, at føreren har kontrol over bilen. Det kan medføre alvorlig personskade at sidde for tæt på en af de forreste airbags i tilfælde af kollision.

📌 **Indstilling af sæder** S. 206

- Indstil nakkestøtterne til korrekt stilling. Nakkestøtterne yder mest støtte, når midten af nakkestøtten flugter med midten af dit hoved. Højere personer skal indstille nakkestøtten til den højeste position.

📌 **Indstilling af de forreste nakkestøtter** S. 213

- Brug altid sikkerhedssele, og sørg for at bruge den korrekt. Kontrollér også, at alle dine passagerer har sikkerhedssele på.

📌 **Spænding af sikkerhedssele** S. 46

- Beskyt børn ved at bruge sikkerhedssele eller en barnestol alt efter barnets alder, højde og vægt.

📌 **Børnesikkerhed** S. 66

### ►► Sikkerhedstjekliste

Hvis indikatoren for åben dør og bagklap lyser, er en dør og/eller bagklappen ikke helt lukket. Luk alle døre og bagklappen helt i, indtil indikatoren slukkes.

📌 **Indikator for åben dør og bagklap** S. 103

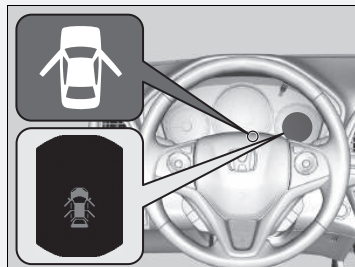

## Om sikkerhedsseler

Sikkerhedsseler er den mest effektive sikkerhedsanordning, fordi de sørger for at fastholde dig i kabinen, så du kan drage nytte af de mange indbyggede sikkerhedsfunktioner. De beskytter dig også mod at blive slynget rundt i kabinen, ramme andre passagerer eller blive slynget ud af bilen. Når sikkerhedsselen bruges korrekt, sørger den også for korrekt siddestilling i tilfælde af kollision, så du også er beskyttet af bilens airbags.

Desuden beskytter sikkerhedsselen dig i tilfælde af de fleste typer kollision, herunder:

- Frontal kollision
- Sidekollision
- Kollision bagfra
- Væltning

### Om sikkerhedsseler

#### **⚠ ADVARSEL**

Hvis sikkerhedsselen ikke bruges korrekt, øges risikoen for alvorlig personskade eller dødsfald i tilfælde af kollision, selv om bilen er udstyret med airbags.

Kontrollér, at du og dine passagerer bruger sikkerhedsselen, og at I bruger den korrekt.

**ADVARSEL:** Sikkerhedsseler er konstrueret til at ligge an mod kroppens knogler og skal derfor sidde lavt over hoften eller over hoften, brystet og skuldrene alt efter seletype. Hoftedelen af en trepunktssæle må ikke sidde hen over underlivet.

**ADVARSEL:** Sikkerhedsseler skal sidde så stramt som muligt, men samtidig være behagelige for at kunne yde den beskyttelse, de er konstrueret til. En slap sele yder brugeren dårlig beskyttelse.

**ADVARSEL:** Selen må ikke være snoet under brug.

**ADVARSEL:** Sikkerhedsselen må kun bruges af én person ad gangen. Det er farligt at lægge en sikkerhedssæle omkring et barn, som sidder på skødet af en passager.

### ■ Trepunktssele

Alle fem sæder er udstyret med trepunktssele med opstrammingsmekanisme, der aktiveres i nødstilfælde. Ved normal kørsel gør sikkerhedsselens opstrammingsmekanisme det muligt for dig at bevæge dig frit, samtidig med at sikkerhedsselen ligger forsvarligt an mod kroppen. Ved en kollision eller en pludselig deceleration låser opstrammingsmekanismen for at fastholde dig i sædet.

Selen skal være ordentligt fastgjort ved brug af en fremadvendt barnestol.

#### ➤ **Montering af en barnestol med en trepunktssele** S. 81

### ■ Korrekt brug af sikkerhedsseler

Følg disse retningslinjer for korrekt brug:

- Alle passagerer skal sidde oprejst, godt tilbage i sædet og bevare denne siddestilling under hele kørslen. Hvis du ikke sidder oprejst, eller hvis du læner dig til siden, reduceres selens effektivitet, hvilket kan øge risikoen for alvorlig personskade i tilfælde af kollision.
- Anbring aldrig skulderdelen af en trepunktssele under armen eller bag ryggen. Dette kan medføre alvorlig personskade i tilfælde af kollision.
- To passagerer bør aldrig dele sikkerhedsseler. Det kan medføre alvorlig personskade ved en eventuel kollision, hvis to personer bruger den samme sele.
- Der må ikke monteres tilbehør på sikkerhedsselerne. Puder eller andet, som har til hensigt at øge komforten, og som ændrer sikkerhedsselens position, kan påvirke sikkerhedsselens beskyttende egenskaber og øge risikoen for alvorlig personskade i tilfælde af kollision.

### ►► Om sikkerhedsseler

Sikkerhedsseler kan ikke yde 100% beskyttelse i tilfælde af kollision. Men i de fleste tilfælde kan sikkerhedsselen mindske risikoen for alvorlig personskade.

I de fleste lande er brug af sikkerhedsseler påbudt ved lov. Sørg for at kende reglerne for brug af sikkerhedsseler i de lande, du kører i.

Hvis du trækker sikkerhedsselen ud for hurtigt, går den i indgreb og låser. Hvis det sker, skal du lade sikkerhedsselen køre en smule tilbage og derefter trække den langsomt ud.

## Påmindelse om sikkerhedssele

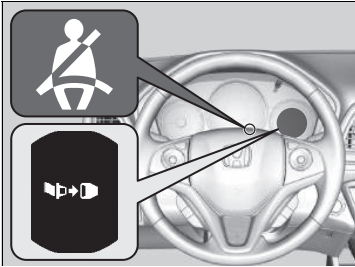

### ■ Forsæder

Sikkerhedsselesystemet er udstyret med en indikator i instrumentpanelet, som minder føreren eller en forsædepassager eller begge om at tage sikkerhedssele på.

Hvis tændingskontakten drejes til positionen TIL **II**\*1, og en sikkerhedssele ikke er spændt, blinker indikatoren. Efter nogle sekunder tændes indikatoren og forbliver tændt, indtil sikkerhedssele spændes.

Bipperen vil lyde periodisk, og indikatoren vil blinke, mens bilen bevæger sig, indtil sikkerhedssele er spændt.

## ► Påmindelse om sikkerhedssele

Indikatoren tændes også, hvis en forsædepassager ikke spænder sikkerhedssele inden for seks sekunder, efter at tændingskontakten er drejet til positionen TIL **II**\*1.

Når der ikke sidder nogen på det forreste passagersæde, tændes indikatoren ikke, og bipperen lyder ikke.

Hvis indikatoren tænder, eller bipperen lyder, mens der ikke sidder nogen på det forreste passagersæde. Kontrollér følgende:

- Om der er anbragt en tung genstand på det forreste passagersæde.
- Om førerens sikkerhedssele er spændt.

Hvis indikatoren ikke tænder, når der sidder en person på det forreste passagersæde, som ikke har spændt sikkerhedssele, kan noget have en forstyrrende indvirkning på passagerregistreringssensoren. Kontrollér følgende:

- Om der er en hynde på sædet.
- Om forsædepassageren ikke sidder korrekt.

Hvis intet af dette er tilfældet, skal du få bilen eftersat af en forhandler.

\*1: Modeller med nøglefrit adgangssystem har en **ENGINE START/STOP** knap i stedet for en tændingskontakt.

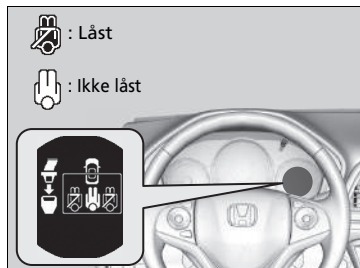

### ■ Bagsæder



Bilen registrerer brug af sikkerhedsseler på bagsædet. Et multiinformationsdisplay melder, hvis nogen af sikkerhedsselerne på bagsædet er i brug.

Displayet vises, når:

- En bagdør åbnes eller lukkes.
- En af bagsædepassagererne spænder eller løsner sin sikkerhedssele.

Der høres en biplyd, hvis en af bagsædepassagerernes sikkerhedsseler ikke er spændt under kørsel.

Sådan får du displayet vist:

Tryk gentagne gange på / knappen.

\*1: Modeller med nøglefrit adgangssystem har en **ENGINE START/STOP** knap i stedet for en tændingskontakt.

## Automatiske selestrammere

Forsæderne og de yderste bagsæder er udstyret med automatiske selestrammere for at øge sikkerheden.

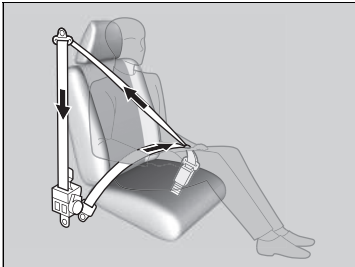

Selestrammerne spænder automatisk sikkerhedsselerne på forsæderne og de yderste bagsæder under en let til voldsom frontal kollision, nogle gange også selv om kollisionen ikke er voldsom nok til at udløse de forreste airbags.

### Automatiske selestrammere

Selestrammerne fungerer kun én gang. Hvis en selestrammer aktiveres, tændes SRS-indikatoren. Få en forhandler til at udskifte selestrammeren og kontrollere sikkerhedsselesystemet grundigt, da det muligvis ikke yder beskyttelse i en senere kollision.

Under en let til voldsom sidekollision udløses selestrammeren også i den pågældende side.

## Spænding af sikkerhedsselen

Når forsædet er i den rigtige stilling, og når du sidder oprejst og godt tilbage i sædet:

### ► Indstilling af sæder S. 206

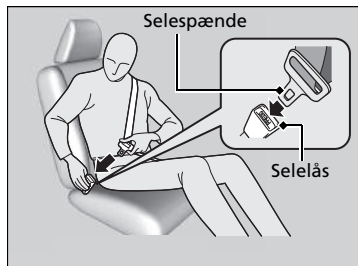

1. Træk langsomt sikkerhedsselen ud.

2. Sæt selespændet i selelåsen, og kontrollér, at sikkerhedsselen er låst.

- Kontrollér, at selen ikke er snoet eller sidder fast i noget.

### ► Spænding af sikkerhedsselen

Ingen bør sidde på et sæde med en sikkerhedssele, som ikke fungerer, eller som ikke fungerer korrekt. En sikkerhedssele, som ikke fungerer korrekt, yder muligvis ikke passageren beskyttelse ved en eventuel kollision. Få en forhandler til at kontrollere sikkerhedsselen hurtigst muligt.

Sæt aldrig noget i klemme i selelåsen eller i oprulningsmekanismen.



3. Sørg for, at hoftedelen af trepunktsselen sidder så lavt over hoften som muligt, og træk i skulderdelen, indtil hoftedelen sidder godt. Dette giver dit hofteløb mulighed for at tage slaget ved en eventuel kollision og mindske risikoen for skade på de indre organer.
4. Træk om nødvendigt selen ud igen, hvis den er for løs, og kontrollér, at sikkerhedsselen ligger forsvarligt an mod midten af brystkassen og over skulderen. Dette fordeler kraften ved en eventuel kollision mellem de kraftigste knogler i overkroppen.

► Spænding af sikkerhedsselen

**⚠ ADVARSEL**

Forkert placering af sikkerhedsseler kan forårsage alvorlig personskade eller dødsfald i tilfælde af kollision.

**Kontrollér, at alle sikkerhedsseler sidder korrekt før kørsel.**

Sikkerhedsselen løsnes ved at trykke på den røde **PRESS** knap og derefter føre selen tilbage med hånden, indtil den er rullet helt op. Ved udstigning af bilen skal det sikres, at sikkerhedsselen er rullet korrekt på plads, så den ikke kommer i klemme, når døren lukkes.



## ■ Justering af øverste selebæftningspunkt

Sikkerhedsselerne foran er udstyret med højdejusterbare selebæftningspunkter, så de kan tilpasses højere og lavere passagerer.

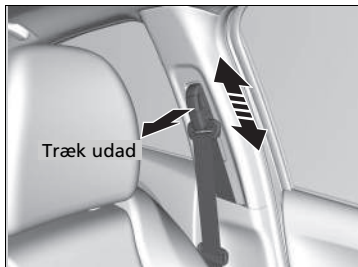

1. Flyt selebæftningspunktet op og ned, samtidig med at du trækker det øverste selebæftningspunkt udad.
2. Placér selebæftningspunktet, så selen hviler hen over midten af brystet og skulderen.

## ► Justering af øverste selebæftningspunkt

Det øverste selebæftningspunkt kan justeres i højden med fire trin. Hvis selen kommer i kontakt med halsen, skal højden justeres nedad ét trin ad gangen.

Kontrollér, at det øverste selebæftningspunkt er låst efter justeringen.

## Sikkerhedssele med aftagelig selelås

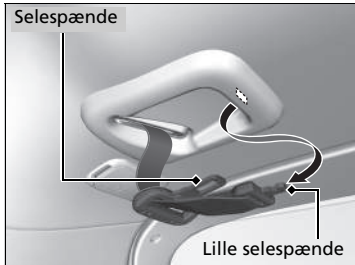

1. Træk sikkerhedsseleens lille selespænde og selespændet ud fra hver holderåbning i loftet.

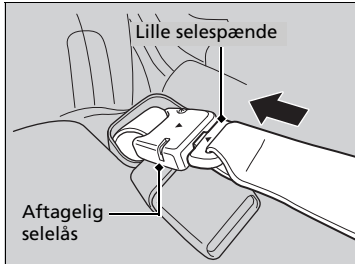

2. Anbring trekantmærkerne på det lille selespænde og den aftagelige selelås ud for hinanden. Kontrollér, at sikkerhedsseleens ikke er snoet. Fastgør selet til den aftagelige selelås.

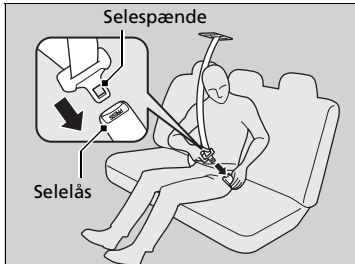

3. Sæt selespændet i selelåsen. Fastgør sikkerhedsseleens korrekt på samme måde, som du fastgør trepunktsselen.

## ►► Sikkerhedssele med aftagelig selelås

### ⚠ ADVARSEL

Hvis sikkerhedssele bruges uden at låse den aftagelige selelås, øges risikoen for alvorlige kvæstelser eller dødsfald i tilfælde af kollision.

Før brug af sikkerhedssele skal du kontrollere, at den aftagelige selelås er korrekt fastlåst.

Indsæt selespændet i åbningen på siden af selelåsen for at låse den aftagelige selelås op.

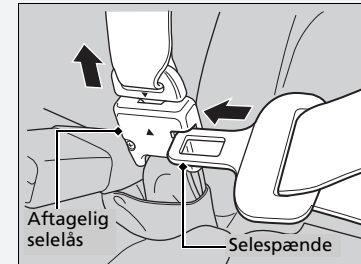

## ■ Råd om brug af sikkerhedssele for gravide

Hvis du er gravid, er den bedste måde at beskytte dig selv og dit ufødte barn på, når du selv kører eller er passager i en bil, altid at bruge sikkerhedssele og sørge for, at hoftedelen sidder så lavt som muligt over hoften.

Sørg for, at skulderdelen sidder over brystet, og ikke hen over maveregionen.



Sørg for, at hoftedelen sidder så lavt som muligt over hoften.

## ▣ Råd om brug af sikkerhedssele for gravide

Hver gang du går til kontrol hos lægen, skal du spørge, om det er forsvarligt, at du kører bil.

For at mindske risikoen for personskade på både dig og dit ufødte barn som følge af udløsning af en af de forreste airbags:

- Sid oprejst, når du kører, og indstil sædet så langt tilbage som muligt, mens det samtidig sikres, at du har fuld kontrol over bilen.
- Når du sidder på passagersædet, skal du indstille sædet så langt tilbage som muligt.

## Eftersyn af sikkerhedsseler

Kontrollér regelmæssigt sikkerhedsselerne på følgende måde:

- Træk selerne helt ud, og kontrollér, om de er flossede, hullede, brændte eller slidte.
- Kontrollér, at selespænderne og seletåsene fungerer korrekt, og at selerne ruller uhindret ind.
  - Hvis en sele ikke ruller uhindret ind, kan en rengøring af selen muligvis afhjælpe problemet. Brug kun mild sæbe og varmt vand. Undlad at bruge blegemidler eller opløsningsmidler. Sørg for, at selen er helt tør, før den rulles ind.

Seler, der ikke er i god stand, eller som ikke fungerer korrekt, vil ikke yde god beskyttelse og bør udskiftes hurtigst muligt.

Seler, der er blevet slidt ved en kollision, yder muligvis ikke samme beskyttelse i tilfælde af senere kollision. Få sikkerhedsselerne efterset af en forhandler efter enhver kollision.

### ► Eftersyn af sikkerhedsseler

#### **⚠ ADVARSEL**

Manglende eftersyn eller vedligeholdelse af sikkerhedsselerne kan medføre alvorlig personskade eller dødsfald, hvis selerne ikke fungerer korrekt, når der er brug for dem.

Kontrollér sikkerhedsselerne regelmæssigt, og sørg i tilfælde af fejl for at få dem repareret hurtigst muligt.

**ADVARSEL:** Der må ikke foretages ændringer af eller tilføjelser til selerne, der kan forhindre, at selerne automatisk strammes op, eller at selernes længde justeres.

**ADVARSEL:** Det er vigtigt at udskifte alle selens dele, hvis den har været udsat for hård belastning i forbindelse med et trafikuheld, også selv om der ikke er synlige skader.

**ADVARSEL:** Pas på, at der ikke kommer polermiddel, olie, kemikalier og specielt batterisyre på sikkerhedsselen. Selerne kan rengøres med en mild sæbe og vand. En sele bør udskiftes, hvis den bliver flosset, udsat for kemikalier eller beskadiget.

## Befæstningspunkter



Hvis selerne udskiftes, skal det sikres, at befæstningspunkterne, som vises på illustrationen, anvendes.

Forsædet er udstyret med en trepunktssæle.

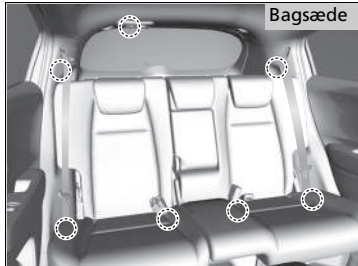

Bagsædet er udstyret med tre trepunktsseler.

## Airbagsystemkomponenter

De forreste airbags, sideairbaggene og gardinairbaggene udløses afhængigt af kollisionens kraft og retning. Airbagsystemet består af:

- To forreste SRS-airbags (Supplemental Restraint System). Airbaggen i førersiden er monteret sammenfoldet midt i rattet. Airbaggen i passagersiden er monteret sammenfoldet i instrumentbrættet. Begge er markeret med **SRS AIRBAG**.
- To sideairbags - en i førersiden og en i passagersiden. Disse airbags er monteret sammenfoldet i siden af ryglænene. Begge er markeret med **SIDE AIRBAG**.
- To gardinairbags - en i hver side af bilen. Disse airbags er monteret sammenfoldet i loftet, over sideruderne. For- og bagstolpe er markeret med **SIDE CURTAIN AIRBAG**.
- En elektronisk styreenhed, der løbende overvåger oplysninger om de forskellige kollisionssensorer, sæde- og sikkerhedsselesensorer, airbagaktiveringsenheder og selestrammere samt andre køretøjsoplysninger, når tændingskontakten er i positionen TIL \*1. Ved en kollision registrerer enheden disse oplysninger.
- Automatiske selestrammere til sikkerhedsseleer på forsæderne og de yderste bagsæder.
- Kollisionssensorer, der kan registrere en moderat til voldsom frontal kollision eller sidekollision.
- En indikator i instrumentpanelet advarer om eventuelle fejl på airbagsystemet eller selestrammerne.
- En indikator i nærheden af gearvælgeren advarer, hvis den forreste airbag i passagersiden er deaktiveret.
- Sikkerhedssensor

\*1: Modeller med nøglefrit adgangssystem har en **ENGINE START/STOP** knap i stedet for en tændingskontakt.

## ■ Vigtige oplysninger om airbagsystemet

Airbagsystemet kan udgøre en alvorlig fare. For at yde optimal beskyttelse skal airbaggen udløses med voldsom kraft. Så selv om airbags er med til at redde liv, kan de forårsage forbrændinger, blå mærker og andre mindre skader, og i visse tilfælde endda livsfarlige skader, hvis passagerer ikke sidder rigtigt og ikke bruger sikkerhedssele korrekt.

**Hvad skal du gøre:** Brug altid sikkerhedssele korrekt, sid oprejst og så langt tilbage fra rattet som muligt, mens det samtidig sikres, at du har fuld kontrol over bilen. Forsædepassageren skal flytte sædet så langt tilbage fra instrumentbrættet som muligt.

Husk dog på, at der ikke findes noget sikkerhedssystem, som helt kan forhindre personskade eller dødsfald i tilfælde af en voldsom kollision, selv om sikkerhedssele bruges korrekt, og airbaggene udløses.

**Undlad at placere hårde eller skarpe genstande mellem dig selv og en af de forreste airbags.** Hvis du lægger hårde eller skarpe genstande i skødet eller kører med en pibe eller andre skarpe genstande i munden, kan det medføre kvæstelser, hvis den forreste airbag udløses.

**Du må aldrig hænge eller placere genstande på dækslet til de forreste airbags.** Genstande, der placeres på dæksler markeret med **SRS AIRBAG**, kan påvirke airbaggenes funktion eller blive slyngt omkring i kabinen og såre bilens passagerer, hvis airbaggene udløses.

## » Vigtige oplysninger om airbagsystemet

Forsøg ikke at deaktivere airbagsystemet. Sikkerhedssele og airbagsystemet yder tilsammen den bedste beskyttelse.

Sørg under kørslen for at holde hænder og arme væk fra den forreste airbags udløsningsområde midt i rattet ved at holde på hver side af rattet. Læg ikke en arm hen over airbagdækslet.

## Typer af airbags

Bilen er udstyret med tre typer airbags:

- **Forreste airbags:** Airbags i førersiden og passagersiden.
- **Sideairbags:** Airbags i ryglænene på fører- og passagersæderne.
- **Gardinairbags:** Airbags over sideruderne.

Disse er beskrevet på de næste sider.

## Airbags foran (SRS)

De forreste SRS-airbags udløses i tilfælde af en let til voldsom frontal kollision for at beskytte hoved- og brystregionen hos fører og/eller forsædepassager.

**SRS** (Supplemental Restraint System) angiver, at de pågældende airbags er konstrueret som supplement til sikkerhedsseler - og ikke til at erstatte dem. Sikkerhedsseler er det primære sikringsystem for personer, der kører i bilen.

### Monteringssteder

De forreste airbags er monteret sammenfoldet midt i rattet i førersiden og i instrumentbrættet i passagersiden. Begge airbags er markeret med **SRS AIRBAG**.

\*1: Modeller med nøglefrit adgangssystem har en **ENGINE START/STOP** knap i stedet for en tændingskontakt.

### ⌘ Typer af airbags

Airbaggene kan blive udløst, når tændingskontakten er i positionen TIL [II]\*1.

Hvis en airbag udløses i forbindelse med en kollision, vil du kunne se en lille smule røg. Røgen stammer fra forbrændingen af det materiale, der udløser airbaggen, og den er ikke skadelig. Personer med åndedrætsproblemer kan dog opleve midlertidigt ubehag. Hvis dette sker, skal bilen forlades, så snart det er forsvarligt.

### ⌘ Airbags foran (SRS)

De forreste airbags er konstrueret til at være et supplement til sikkerhedsseler og til at medvirke til at reducere risikoen for skader i hoved- og brystregionen ved frontal kollision. I en frontal kollision, der er voldsom nok til at udløse en eller begge forsædeairbags, kan kun den forreste airbag i førersiden blive udløst ved forskellige hastigheder afhængigt af kollisionens voldsomhed og/eller andre faktorer.



## Funktion

De forreste airbags er konstrueret til at blive udløst i en let til voldsom kollision. Ved en pludselig deceleration giver sensorerne styreenheden besked, og styreenheden udløser derefter en eller begge forreste airbags.

En frontal kollision kan enten ske direkte eller i en vinkel eller ved at bilen støder ind i en stor, fast genstand, som f.eks. en betonmur.

## Sådan fungerer de forreste airbags

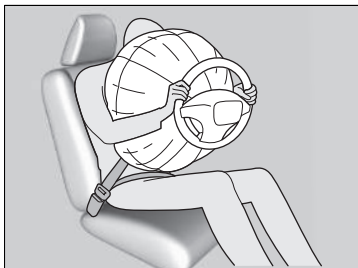

Mens sikkerhedsselen fastholder din overkrop, yder den forreste airbag supplerende beskyttelse af dit hoved og din brystkasse.

De forreste airbags klapper straks sammen, så de ikke blokerer for førerens udsyn eller evne til at styre eller betjene andre instrumenter m.v.

Den samlede tid for udløsning og sammenklapning er så kort, at de fleste passagerer i bilen ikke er klar over, at airbagene er blevet udløst, før de ser dem ligge i skødet.

**■ Tilfælde, hvor de forreste airbags ikke bør blive udløst**

**Mindre frontale kollisioner:** De forreste airbags er konstrueret til at være et supplement til sikkerhedsseler og være med til at redde liv, ikke til at forhindre mindre afskrabninger eller endda knoglebrud, der kan opstå i en kollision med en kraft, der er mindre end den ved en let til voldsom frontal kollision.

**Sidekollision:** De forreste airbags kan yde beskyttelse, når en pludselig deceleration får føreren eller forsædepassageren til at bevæge sig mod fronten af bilen. Sideairbags og gardinairbags er specielt konstrueret til at mindske personskader, der kan forekomme ved en let til voldsom sidekollision, som kan få føreren eller forsædepassageren til at bevæge sig mod siden af bilen.

**Kollision bagfra:** Nakkestøtter og sikkerhedsseler er den bedste beskyttelse ved påkørsel bagfra. De forreste airbags kan ikke yde nogen væsentlig beskyttelse og er ikke konstrueret til at blive udløst ved disse typer kollision.

**Væltning:** Sikkerhedsseler og gardinairbags giver den bedste beskyttelse, hvis bilen vælter eller ruller rundt. Da de forreste airbags kun ville give minimal eller ingen beskyttelse, er de ikke konstrueret til at blive udløst, hvis bilen vælter eller ruller rundt.

**■ Tilfælde, hvor de forreste airbags udløses med få eller ingen synlige skader**

Da airbagsystemet registrerer pludselig deceleration, kan et kraftigt slag mod bilens chassis eller ophæng udløse en eller flere airbags. Eksempler er påkørsel af en kantsten, kanten af et hul eller andre genstande, der forårsager pludselig deceleration. Eftersom slaget sker under bilen, er de materielle skader muligvis ikke lette at få øje på.

**■ Tilfælde, hvor de forreste airbags muligvis ikke udløses, selv om de synlige skader kan være alvorlige**

Da de deformerbare chassisdele absorberer noget af kraften ved kollision, siger omfanget af synlige skader ikke nødvendigvis noget om, hvorvidt airbagsystemet har fungeret optimalt. Faktisk kan visse kollisioner medføre alvorlige materielle skader, uden at airbaggene blev udløst, enten fordi der ikke var brug for airbaggene, eller fordi de ikke ville have ydet beskyttelse, selv om de var blevet udløst.

## ■ Afbrydersystem til forreste airbag i passagerside

Hvis det ikke kan undgås at montere en bagudvendt barnestol på passagersædet, skal den forreste airbag i passagersiden deaktiveres med tændingsnøglen.

### ■ Kontakt til aktivering/deaktivering af forreste airbag i passagerside

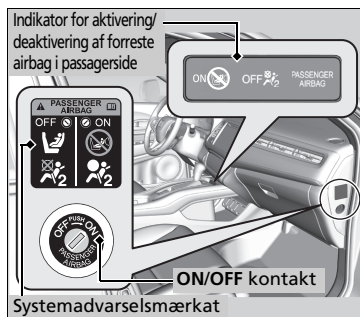

Når kontakten til aktivering/deaktivering af den forreste airbag i passagersiden er i positionen:

**OFF:** Den forreste airbag i passagersiden er deaktiveret. Den forreste airbag i passagersiden udløses ikke ved en frontal kollision, der udløser den forreste airbag i førersiden.

Indikatoren for forreste airbag i passagerside deaktiveret lyser som en påmindelse til føreren.

**ON:** Den forreste airbag i passagersiden er aktiveret.

Indikatoren for forreste airbag i passagersiden aktiveret tændes og bliver ved med at lyse i ca. 60 sekunder.

### ■ Sådan deaktiveres den forreste airbag i passagersiden



1. Aktivér parkeringsbremsen, og drej tændingskontakten til positionen LÅST **0**\*1. Tag tændingsnøglen ud.
2. Åbn fordøren i passagersiden.
3. Indsæt tændingsnøglen i kontakten til aktivering/deaktivering af den forreste airbag i passagersiden.
  - Kontakten findes på sidepanelet af instrumentpanelet i passagersiden.
4. Drej nøglen til **OFF**, og tag den ud af kontakten.

\*1: Modeller med nøglefrit adgangssystem har en **ENGINE START/STOP** knap i stedet for en tændingskontakt.

## ►► Afbrydersystem til forreste airbag i passagerside

### ⚠ ADVARSEL

Den forreste airbag i passagersiden skal deaktiveres, hvis det ikke kan undgås at montere en bagudvendt barnestol på passagersædet.

Hvis den forreste airbag i passagersiden udløses, kan den ramme ryglænet på den bagudvendte barnestol med en kraft, der er stor nok til at dræbe et barn eller kvæste det alvorligt.

### ⚠ ADVARSEL

Husk at aktivere den forreste airbag i passagersiden igen, når der ikke er monteret en bagudvendt barnestol på passagersædet.

Hvis den forreste airbag i passagersiden er deaktiveret, kan det medføre alvorlig personskade eller dødsfald i tilfælde af kollision.

### ■ Indikator for forreste airbag i passagerside deaktiveret

Hvis den forreste airbag i passagersiden er aktiveret, slukkes indikatoren efter få sekunder, når tændingskontakten drejes til positionen TIL \*1.

Hvis den forreste airbag i passagersiden er deaktiveret, bliver indikatoren ved med at lyse, eller den slukkes kortvarigt og tændes igen.

### ■ Mærkat for afbrydersystem til forreste airbag i passagerside

Mærkatet findes på sidepanelet af instrumentpanelet i passagersiden.

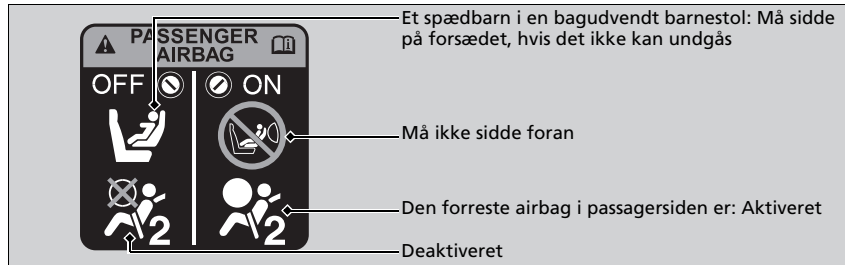

\*1: Modeller med nøglefrit adgangssystem har en **ENGINE START/STOP** knap i stedet for en tændingskontakt.

### ►► Afbrydersystem til forreste airbag i passagerside

#### BEMÆRK / NOTE

- Brug bilens tændingsnøgle til at dreje kontakten til aktivering/deaktivering af den forreste airbag i passagersiden. Hvis du bruger en anden nøgle, kan kontakten tage skade, eller den forreste airbag i passagersiden kan muligvis ikke fungere korrekt.
- Undlad at lukke døren eller belaste tændingsnøglen for hårdt, mens nøglen sidder i kontakten til aktivering/deaktivering af den forreste airbag i passagersiden. Kontakten eller nøglen kan tage skade.

Vi fraråder på det kraftigste at montere en bagudvendt barnestol på passagersædet.

#### ► Beskyttelse af spædbørn S. 69

Det er dit ansvar at sætte kontakten til den forreste airbag i passagersiden i positionen **OFF**, når du monterer en bagudvendt barnestol på passagersædet.

Når der ikke er monteret en bagudvendt barnestol på passagersædet, skal systemet aktiveres igen.

## Sideairbags

Sideairbaggene hjælper med at beskytte førerens eller forsædepassagerens torso og bækken i tilfælde af en moderat til voldsom sidekollision.

### Monteringssteder

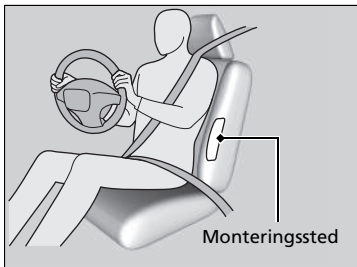

Sideairbaggene er monteret sammenfoldet i siden af ryglænene til fører- og passagersæderne.

Begge er markeret med **SIDE AIRBAG**.

### Sideairbags

Der må ikke anbringes genstande på eller i nærheden af sideairbaggen. De kan påvirke airbaggens funktion og forårsage personskade, når airbaggen udløses.

Lad ikke forsædepassageren læne sig sidelæns med hovedet i sideairbaggens udløsningsområde.

En airbag, der udløses, kan ramme med stor kraft og kvæste passageren alvorligt.

## Funktion

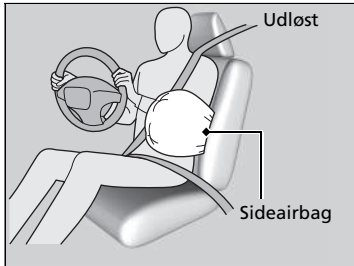

Når sensorerne registrerer en let til voldsom sidekollision, giver styreenheden besked til sideairbaggen om, at der er sket en sidekollision, og sideairbaggen udløses straks.

### ■ Tilfælde, hvor en sideairbag udløses med få eller ingen synlige skader

Da airbagsystemet registrerer pludselig acceleration, kan et kraftigt slag mod siden af bilens chassis udløse en sideairbag. I sådanne tilfælde kan der være få eller ingen materielle skader, men kollisionssensorerne i siden registrerer en kraft, der er stor nok til at udløse airbaggen.

### ■ Tilfælde, hvor de forreste airbags muligvis ikke udløses, selv om de synlige skader kan være alvorlige

Det er muligt, at en sideairbag ikke udløses ved en kollision, som medfører omfattende, synlige materielle skader. Dette kan ske, hvis kollisionstedet er allerforrest eller allerbagest på bilen, eller hvis bilens deformerbare chassisdeler absorberer det meste af kraften fra kollisionen. I begge tilfælde ville der ikke have været brug for sideairbaggen, selv om den var blevet udløst.

## Sideairbags

Undlad at tildække eller udskifte betrækket på ryglænene til fører- og passagersæderne.

Uhensigtsmæssig udskiftning eller tildækning af betrækket på ryglænene til fører- og passagersæderne kan medføre, at sideairbaggen ikke udløses ved en sidekollision.

## Gardinairbags

Gardinairbags er med til at beskytte føreren og eventuelle passagerer mod at støde hovedet ind i bilens side i tilfælde af en let til voldsom kollision.

### Moneringssteder

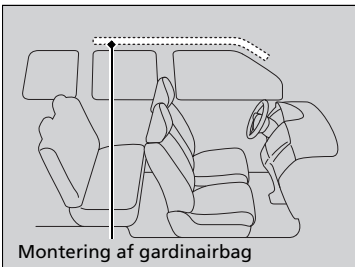

Gardinairbags er monteret sammenfoldet i taget over sideruderne i begge sider af bilen.

### Funktion



Gardinairbags er konstrueret til at blive udløst ved let til voldsom kollision.

### ■ Tilfælde, hvor gardinairbaggen udløses ved en frontal kollision

Den ene eller begge gardinairbags kan også udløses i tilfælde af en let til voldsom vinklet frontal kollision.

### ⊗ Gardinairbags

Gardinairbags er mest effektive, når passageren har sikkerhedssele på, sidder oprejst og godt tilbage i sædet.

Undlad at placere genstande på sideruder eller tagstolper, da de kan påvirke gardinairbaggenes funktion.

Undlad at hænge bøjler eller hårde genstande på jakkekrogene. Disse kan forårsage alvorlig personskade, hvis gardinairbaggene udløses.

## Indikatorer for airbagsystem

Hvis der opstår en fejl i airbagsystemet, lyser SRS-indikatoren, og der vises en meddelelse på multiinformationsdisplayet.

### Indikator for SRS-airbagsystem

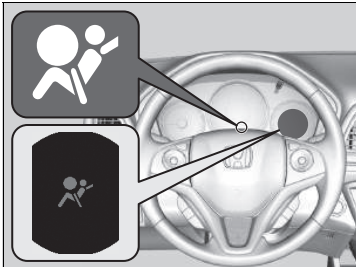

#### ■ Når tændingskontakten drejes til positionen TIL \*1

Indikatoren tændes nogle sekunder og slukkes igen. Dette fortæller dig, at systemet fungerer korrekt.

Hvis indikatoren tændes på andre tidspunkter, eller hvis den slet ikke tændes, skal du få systemet eftersat af en forhandler hurtigst muligt. Hvis du ikke gør det, kan du risikere, at airbagsystemet og selestrammerne ikke fungerer korrekt, når der er brug for dem.

\*1: Modeller med nøglefrit adgangssystem har en **ENGINE START/STOP** knap i stedet for en tændingskontakt.

### ⊠ Indikator for SRS-airbagsystem

#### ⚠ ADVARSEL

Hvis SRS-indikatoren ignoreres, kan det medføre alvorlig personskade eller dødsfald, hvis airbagsystemet eller selestrammerne ikke fungerer korrekt.

Få bilen eftersat af en forhandler hurtigst muligt, hvis SRS-indikatoren advarer om en eventuel fejl.

#### ⚠ ADVARSEL

Afmontér straks barnestolen fra passagersædet, hvis SRS-indikatoren lyser. Selv om den forreste airbag i passagersiden er deaktiveret, må SRS-indikatoren ikke ignoreres.

SRS-systemet kan have en fejl, der kunne udløse den forreste airbag i passagersiden og medføre alvorlig personskade eller dødsfald.



## ■ Indikator for forreste airbag i passagerside deaktiveret

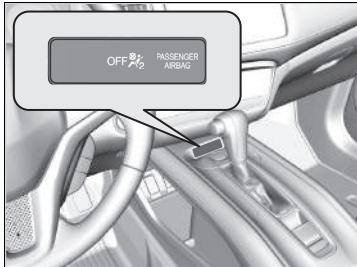

### ■ Tilfælde, hvor indikatoren for forreste airbag i passagerside deaktiveret tændes

Indikatoren lyser, mens den forreste airbag i passagersiden er deaktiveret.

Når der ikke er monteret en bagudvendt barnestol på passagersædet, skal systemet aktiveres manuelt igen. Indikatoren skal slukke.

## Vedligeholdelse af airbags

Det er unødvendigt, og du må ikke selv udføre nogen form for vedligeholdelse på eller udskiftning af airbagsystemkomponenter. Du skal dog få bilen efterset af en forhandler i følgende situationer:

### ■ Når en airbag har været udløst

Hvis en airbag har været udløst, skal styreenheden og tilhørende dele udskiftes. Hvis en af de automatiske selestrammere har været aktiveret, skal den også udskiftes.

### ■ Når bilen har været udsat for en let til voldsom kollision

Selv om bilens airbags ikke blev udløst, skal du have følgende efterset af en forhandler: Selestrammerne på forsæderne og de yderste bagsæder samt alle de sikkerhedsseler, der var i brug ved kollisionen.

#### ⌘ Vedligeholdelse af airbags

Det er forbudt at fjerne airbagkomponenter fra bilen.

I tilfælde af fejlfunktion eller efter airbagudløsning/selestramning skal du bede et kvalificeret værksted om at håndtere det.

Vi fraråder genbrug af airbagsystemkomponenter fra skrottede biler, herunder airbags, selestrammere, sensorer og styreenheder.

## Beskyttelse af børn

Hvert år kommer mange børn til skade eller bliver dræbt ved kollision, enten fordi de ikke har sele på, eller fordi de ikke er ordentligt fastspændt. Faktisk er trafikulykker den primære årsag til dødsfald hos børn på 12 år og derunder.

For at reducere antallet af børn, der dør eller kommer til skade, skal spædbørn og børn altid fastspændes, når de sidder i en bil.

### » Beskyttelse af børn

## ⚠ ADVARSEL

**Børn, som ikke er fastspændt, eller som ikke er korrekt fastspændt, kan blive alvorligt eller livsfarligt kvæstet ved en kollision.**

**Alle børn, der er for små til at bruge en sikkerhedssele, skal fastspændes korrekt i en godkendt barnestol. Større børn skal være forsvarligt fastspændt med sikkerhedssele og om nødvendigt være anbragt på en selepude.**

I mange lande er det et lovkrav, at børn på 12 år og derunder (samt personer, der er under 150 cm høje) skal sidde forsvarligt fastspændt på bagsædet.

I mange lande er det et lovkrav at bruge en officielt testet og godkendt barnestol til transport af børn på et passagersæde. Sæt dig ind i de lokale lovkrav.

### Europæiske modeller

Barnestole skal overholde FN-regulativ nr. 44 eller nr. 129 eller bestemmelserne i de pågældende lande.

➡ **Valg af barnestol** S. 72

### Undtagen europæiske modeller

Vi anbefaler, at barnestole overholder FN-regulativ nr. 44 eller nr. 129 eller bestemmelserne i de pågældende lande.

**Børn skal sidde forsvarlig fastspændt på bagsædet.** Det skal de af følgende grund:

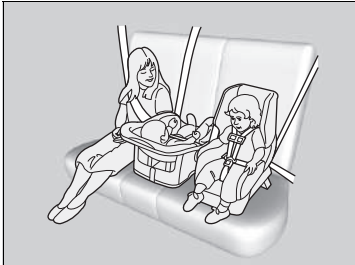

- Når en af de forreste airbags eller en sideairbag udløses, kan et barn, som sidder på forsædet, blive kvæstet eller dræbt.
- Med et barn siddende på forsædet er der større risiko for, at det påvirker førerens evne til at føre bilen på sikker vis.
- Statistikker viser, at sikkerheden for børn i alle størrelser og aldre øges, når de sidder forsvarligt fastspændt på bagsædet.

- Alle børn, der er for små til at bruge sikkerhedssele, skal være korrekt fastspændt i en godkendt barnestol, der er korrekt fastgjort til bilen vha. sikkerhedsselen eller befæstningssystemet til barnestole.
- Sid aldrig med et barn på skødet, da det er umuligt at beskytte det ved kollision.
- Sikkerhedsselen er beregnet til én person. Spænd den aldrig over dig selv og et barn. Ved kollision kan selen bore sig dybt ind i barnets krop og forårsage alvorlige eller livsfarlige kvæstelser.
- Lad aldrig to børn deles om én sikkerhedssele. Begge børn kan blive alvorligt kvæstet ved kollision.

► Beskyttelse af børn

## ⚠ ADVARSEL

Lad ikke børn lege med sikkerhedsselen eller tage den rundt om halsen. Det kan medføre alvorlig personskade eller livsfare.

Instruér børn om, at de ikke må lege med en sikkerhedssele.

Solskærm i passagerside

## ⚠ ADVARSEL



Brug **ALDRIG** en bagudvendt barnestol på et sæde med en **AKTIV AIRBAG** foran det; det kan medføre **LIVSFARE** eller **ALVORLIGE KVÆSTELSER** for barnet.

Som en påmindelse om risikoen ved den forreste airbag i passagersiden i forbindelse med børnesikkerhed er der placeret et sikkerhedsmærkat på solskærmen i passagersiden. Læs og følg anvisningerne på dette mærkat.

► **Sikkerhedsmærkater** S. 89

- Børn må ikke betjene justeringsanordninger til døre, ruder eller sæder.
- Efterlad ikke børn i bilen uden opsyn, især ikke hvis det er varmt udenfor, og temperaturen i kabinen kan blive så høj, at de omkommer. De kan også utilsigtet komme til at aktivere bilens betjeningsanordninger, hvorved den uventet sætter i bevægelse.

#### ► Beskyttelse af børn

**ADVARSEL:** Brug låseknappen til elruderne til at forhindre børn i at åbne ruderne. Denne funktion forhindrer børn i at lege med ruderne, hvilket beskytter dem mod fare og gør, at de ikke forstyrrer bilens fører.

► **Åbning/lukning af elruderne** s. 175

**ADVARSEL:** Tag altid tændingsnøglen med dig, når du forlader bilen, også hvis du efterlader passagerer i bilen.

## Børnesikkerhed

### Beskyttelse af spædbørn

Et spædbarn skal være forsvarligt fastspændt i en bagudvendt barnestol, som kan lægges ned, indtil barnet når den vægt eller højde, som producenten af barnestolen har angivet, og indtil barnet er mindst 1 år gammelt.

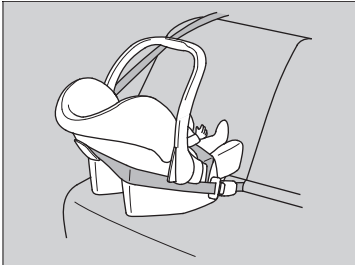

#### ■ Montering af en bagudvendt barnestol

Barnestole skal monteres og fastspændes på bagsædet.

- Skulle denne situation opstå, anbefaler vi, at du monterer barnestolen direkte bag passagersædet, flytter sædet så langt frem som nødvendigt og lader sædet stå tomt. Eller du kan anskaffe dig en mindre bagudvendt barnestol.
- Sørg for, at barnestolen ikke er i kontakt med sædet foran den.

### ► Beskyttelse af spædbørn

#### ⚠ ADVARSEL

Montering af en bagudvendt barnestol på forsædet kan forårsage alvorlig personskade eller dødsfald, hvis den forreste airbag i passagersiden udløses.

Monér altid en bagudvendt barnestol på bagsædet, aldrig på forsædet.

Som krævet iht. FN-regulativ nr. 94:

#### ⚠ ADVARSEL



Brug ALDRIG en bagudvendt barnestol på et sæde med en AKTIV AIRBAG foran det; det kan medføre LIVSFARE eller ALVORLIGE KVÆSTELSER for barnet.

En bagudvendt barnestol kan, hvis den er korrekt monteret, forhindre føreren eller forsædepassageren i at flytte sædet helt tilbage eller i at låse ryglænet i den ønskede position.

#### » Beskyttelse af spædbørn

Mange eksperter anbefaler brug af bagudvendte barnestole, helt indtil barnet er 2 år gammelt, hvis barnets højde og vægt passer til en bagudvendt barnestol.

Hvis den forreste airbag i passagersiden udløses, kan den ramme den bagudvendte barnestol med så stor kraft, at barnestolen rammes eller løsriver og derved kvæster barnet alvorligt.

Bagudvendte barnestole må aldrig monteres i en fremadvendt position.

Læs altid den af producenten udarbejdede betjeningsvejledning til barnestolen, før barnestolen monteres.

Hvis det ikke kan undgås at montere en bagudvendt barnestol på passagersædet, skal den forreste airbag i passagersiden deaktiveres.

» **Afbrydersystem til forreste airbag i passagerside** S. 58

## Beskyttelse af små børn

Hvis et barn er mindst 1 år gammelt og har overskredet vægt- og højdebegrænsningerne for bagudvendte barnestole, skal barnet være korrekt fastspændt i en fastmonteret fremadvendt barnestol, indtil barnet overskrider vægt- og højdebegrænsningerne for den fremadvendte barnestol.



### ■ Montering af en fremadvendt barnestol

Vi anbefaler på det kraftigste, at fremadvendte barnestole monteres på bagsædet.

Montering af en fremadvendt barnestol på forsædet kan være farligt. Bagsædet er det sikreste sted at placere et barn.

## ► Beskyttelse af små børn

### ⚠ ADVARSEL

Anbringelse af en fremadvendt barnestol på forsædet kan resultere i alvorlig personskade eller dødsfald, hvis den forreste airbag udløses.

Hvis du bliver nødt til at montere en fremadvendt barnestol på passagerforsædet, skal du skubbe sædet så langt tilbage som muligt og fastspænde barnet forsvarligt.

Du bør sætte dig ind i lovkravene vedrørende brug af barnestole i det land, hvor du bruger den, samt sørge for at følge den af producenten udarbejdede instruktionsbog til barnestolen.



## Valg af barnestol

Visse barnestole er kompatible med de nederste befæstningspunkter. Nogle har en fast fastgøringsanordning, mens andre har en fleksibel fastgøringsanordning. Begge er nemme at montere. Visse eksisterede og ældre barnestole kan kun monteres med sikkerhedsselen. Uanset hvilken type du bruger, skal du følge producentens anvisninger for brug, pleje og vedligeholdelse, herunder anbefalede udløbsdatoer, samt anvisningerne i denne instruktionsbog. Korrekt montering er nøglen til dit barns sikkerhed.

Den fleksible type sælges muligvis ikke i dit land.

På sæder og biler, der ikke er udstyret med nederste befæstningspunkter, monteres barnestolen med sikkerhedsselen og en strop, der fastgøres foroven som ekstra sikkerhed. Dette skyldes, at alle barnestole skal fastgøres med sikkerhedsselen, hvis de nederste befæstningspunkter ikke anvendes. Derudover anbefaler producenten af barnestolen muligvis, at der benyttes en sikkerhedssele til fastgørelse af en ISOFIX barnestol, når barnet har nået en vis vægt. Læs instruktionsbogen til barnestolen for at sikre, at den monteres korrekt.

### ■ Vigtige overvejelser ved valg af barnestol

Kontrollér, at barnestolen opfylder følgende tre krav:

- Barnestolen er den korrekte type og størrelse til barnet.
- Barnestolen er den korrekte type til sædet.
- Barnestolen er omfattet af sikkerhedsstandarder. Vi anbefaler barnestole, der overholder FN-regulativ nr. 44 eller nr. 129 eller bestemmelserne i de pågældende lande. Kontrollér, om systemet er forsynet med et godkendelsesmærkat, og om der er en overensstemmelseserklæring fra producenten på emballagen.

## Valg af barnestol

Det er utroligt nemt at montere en barnestol, der er kompatibel med de nederste befæstningspunkter.

Barnestole, der er kompatible med de nederste befæstningspunkter, er udviklet til at gøre monteringen nemmere og mindske risikoen for kvæstelser som følge af forkert montering.

## ■ Standarder for barnestole

Hvis en barnestol (uanset om den er af typen i-Size/ISOFIX eller er monteret med en sikkerhedssele) opfylder det relevante FN-regulativ, vil den være forsynet med et godkendelsesmærkat som vist i nærværende tabel. Inden du anskaffer dig en barnestol eller tager en barnestol i brug, skal du sikre dig, at den er forsynet med et godkendelsesmærkat, at den passer til bilen og til barnet, og at den er i overensstemmelse med det relevante FN-regulativ.

### ► Valg af barnestol

Eksempel på godkendelsesmærkat i henhold til FN-regulativ nr. 44

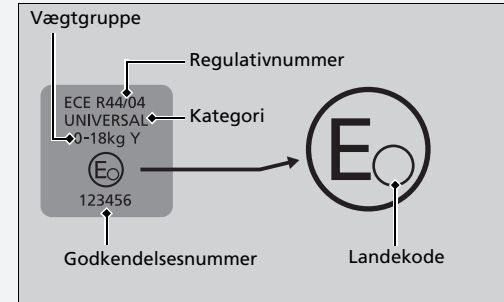



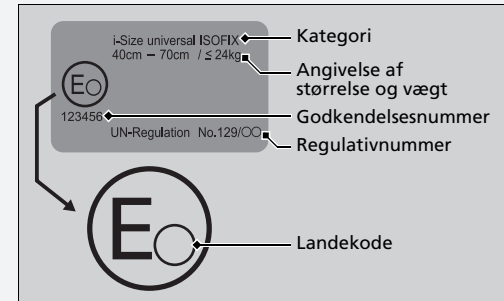

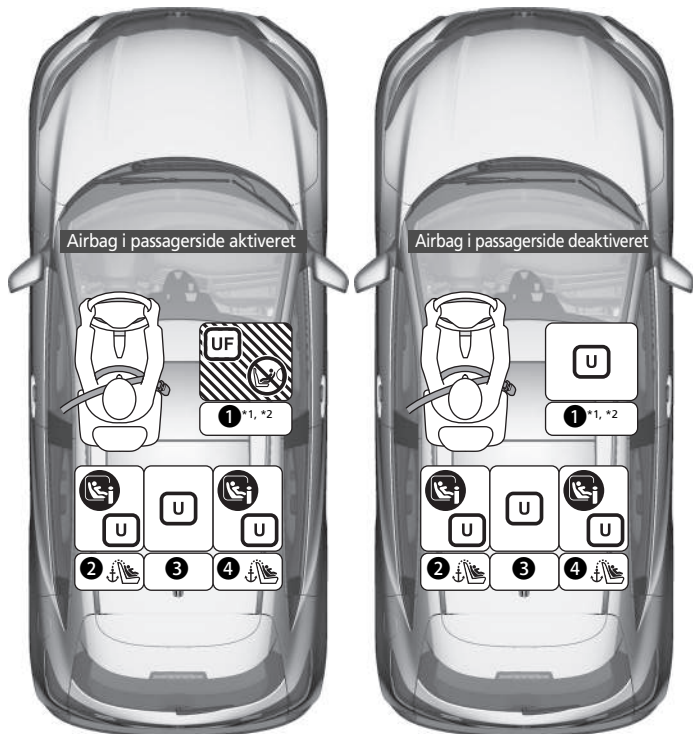

Eksempel på godkendelsesmærkat i henhold til FN-regulativ nr. 129



## Placeringer for montering af barnestole



	Egnet til universelle barnestole monteret med køretøjets sikkerhedsseler.
	Egnet til fremadvendte barnestole monteret med køretøjets sikkerhedsseler.
	Egnet til i-Size og ISOFIX barnestole.
	Kun egnet til fremadvendte barnestole.
	Brug aldrig en bagudvendt barnestol.
	Sædeposition udstyret med øverste befæstningspunkter.

\*1: Når du monterer en barnestol, skal sædet skubbes helt bagud, og ryglænet skal indstilles til helt lodret position.

\*2: Hvis du ikke kan montere barnestolen stabilt, skal ryglænet indstilles, så det er parallelt med bagsiden af barnestolen, samtidig med at det befinder sig foran det øverste selebefæstningspunkt.

Sædepositionsnummer	Siddeplads				
	①		②	③	④
	Forsædepassager* <sup>1</sup> , * <sup>2</sup>		Bag		
	Kontakt til aktivering/ deaktivering af airbag i passagerside		Venstre	I midten	Højre
	ON	OFF			
Sædeposition egnet til universel barnestol (ja/nej)	ja Kun fremadvendt	ja	ja	ja	ja
Sædeposition egnet til i-Size barnestol (ja/nej)	nej	nej	ja	nej	ja
Sædeposition egnet til anbefalet barnestol* <sup>3</sup> (ja/nej)	ja	ja	ja	ja	ja
Sædeposition egnet til tværgående beslag (L1/L2)	nej	nej	nej	nej	nej
Største egnede bagudvendte beslag (R1/R2X/R2/R3)	nej	nej	R3	nej	R3
Største egnede fremadvendte beslag (F2X/F2/F3)	nej	nej	F3	nej	F3
Største egnede selepudebeslag (B2/B3)	B3	B3	B3	B3	B3

\*1: Når du monterer en barnestol, skal sædet skubbes helt bagud, og ryglænet skal indstilles til helt lodret position.

\*2: Hvis du ikke kan montere barnestolen stabilt, skal ryglænet indstilles, så det er parallelt med bagsiden af barnestolen, samtidig med at det befinder sig foran det øverste selebæstningspunkt.

\*3: De navngivne barnestole afspejler Hondas anbefalinger på udgivelsesdatoen. Du bør henvende dig til en autoriseret forhandler med henblik på tidssvarende oplysninger om vores anbefalede barnestole. Andre barnestole kan også være egnede. Kontakt de respektive barnestolsproducenter for at få listerne med anbefalinger til forskellige biltyper.

Barnestolen med støttefod kan også monteres på sædepositionen, der ikke er egnet til montering af en i-Size barnestol.

#### ► Placeringer for montering af barnestole

Ved køb af en barnestol skal du sørge for at kontrollere ISOFIX størrelsesklassen eller beslaget for at sikre, at sædet passer til din bil.

Beslag (CRF)	Beskrivelse
ISO/L1	Venstre sidevendt babylift/babysæde
ISO/L2	Højre sidevendt babylift/babysæde
ISO/R1	Bagudvendt babysæde
ISO/R2X	Bagudvendt barnestol i reduceret størrelse
ISO/R2	Bagudvendt barnestol i reduceret størrelse
ISO/R3	Bagudvendt barnestol i fuld størrelse
ISO/F2X	Fremadvendt barnestol i reduceret højde
ISO/F2	Fremadvendt barnestol i reduceret højde
ISO/F3	Fremadvendt barnestol i fuld højde
ISO/B2	Fremadvendt selepude i reduceret bredde
ISO/B3	Fremadvendt selepude i fuld bredde

## Liste over originale barnestole til Europa

### R44

Vægtgruppe	Barnestol	Kategori
Gruppe 0 Op til 10 kg	—	—
Gruppe 0+ Op til 13 kg	—	—
Gruppe I 9 til 18 kg	—	—
Gruppe II, III 15 til 36 kg	Honda KIDFIX XP SICT	Universel Semiuniversel

### R129

Anvendelsesområde	Barnestol	Kategori
40 til 83 cm Op til 13 kg (nyfødt - 15 måneder)	Honda Baby Safe	Babystol
	Honda Baby Safe ISOFIX	Base til i-Size barnestol
76 til 105 cm 8 til 22 kg (15 måneder - 4 år)	Honda ISOFIX	I-Size universel ISOFIX

## Montering af en barnestol, der er kompatibel med de nederste befæstningspunkter

En barnestol, der er kompatibel med de nederste befæstningspunkter, kan monteres på et af bagsædets yderpladser. Barnestolen monteres på de nederste befæstningspunkter med stive eller bøjelige føringer.

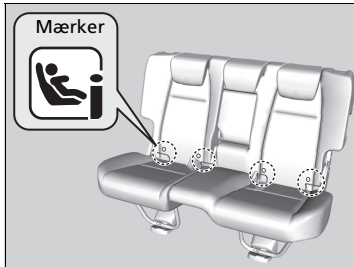

1. Find de nederste befæstningspunkter under mærkerne.
2. Sørg for at låse ryglænet i lodret position.
3. Skub nakkestøtten helt ned.

► Montering af en barnestol, der er kompatibel med de nederste befæstningspunkter

## ⚠ ADVARSEL

**Fastgør aldrig to barnestole i samme forankring. Ved en kollision vil en enkelt forankring muligvis ikke være stærk nok til at holde to barnestole på plads, hvilket betyder, at den kan gå i stykker med alvorlig personskade eller dødsfald til følge.**

Visse barnestole leveres med valgfrie styredele, der eliminerer risikoen for skader på sædehynden. Følg producentens anvisninger, når styredelene anvendes, og sæt dem på de nederste befæstningspunkter som vist på illustrationen.

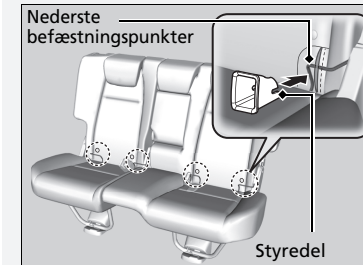

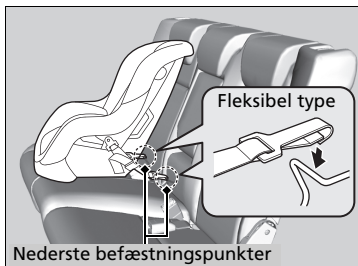
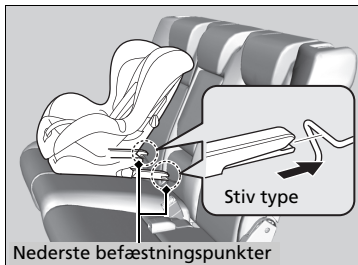

4. Anbring barnestolen på bilens sæde, og fastgør derefter barnestolen til de nederste befæstningspunkter som vist i betjeningsvejledningen, der følger med barnestolen.

- Ved montering af barnestolen skal det sikres, at de nederste befæstningspunkter ikke hindres af sikkerhedssele eller af andre genstande.

► Montering af en barnestole, der er kompatibel med de nederste befæstningspunkter

Ved anvendelse af barnestole, der benytter de nederste befæstningspunkter, skal du af hensyn til dit barns sikkerhed kontrollere, at barnestolen er forsvarligt fastgjort til bilen. En barnestole, der ikke er forsvarligt fastgjort, kan ikke beskytte et barn tilstrækkeligt i en kollision og kan kvæste barnet eller andre i bilen.

Den fleksible type sælges muligvis ikke i dit land.

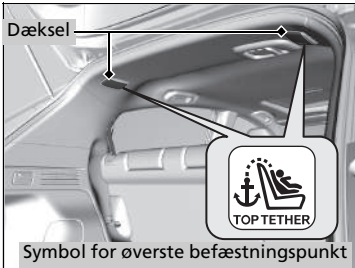

**Barnestol med forankringsstrop**

5. Åbn dækslet til befæstningen til stropper.
6. Før stroppen over ryglænet. Kontrollér, at stroppen ikke er snoet.
7. Fastgør krogen i befæstningspunktet.
8. Stram stroppen i henhold til de anvisninger, som producenten af barnestolen har givet.

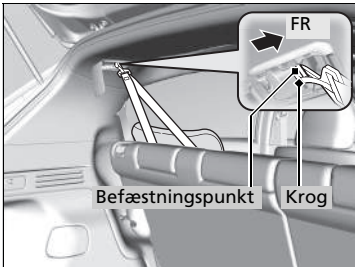

9. Kontrollér, at barnestolen er forsvarligt fastgjort ved at rukke den frem og tilbage og fra side til side.
10. Kontrollér, at sikkerhedsseler, der ikke er i brug, og som barnet kan nå, er spændt.

► Montering af en barnestol, der er kompatibel med de nederste befæstningspunkter

**ADVARSEL:** Brug aldrig en krog uden et symbol for øverste befæstningspunkt, når du fastgør en monteret barnestol.



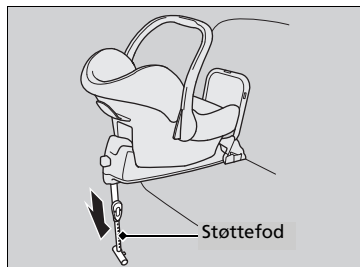

#### Barnestol med støttefod

5. Træk i støttefoden, indtil den berører gulvet, i henhold til de anvisninger, som producenten af barnestolen har givet.
  - Bekræft, at det område på gulvet, som støttebenet hviler på, er plant. Hvis området ikke er plant, yder støttebenet ikke tilstrækkelig støtte.
  - Sørg for, at barnestolen ikke er i kontakt med sædet foran den.

## Montering af en barnestol med en trepunktssele

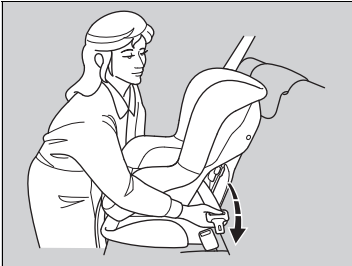

1. Sørg for at låse ryglænet i lodret position.
2. Skub nakkestøtten helt ned.
3. Placér barnestolen på bilens sæde.
4. Før sikkerhedsselen gennem de dertil beregnede åbninger i barnestolen som vist i brugsanvisningen, der følger med barnestolen, og sæt selespændet i selelåsen.
  - Sæt selespændet helt ind, indtil det klikker.

## ⊗ Montering af en barnestol med en trepunktssele

En barnestol, der ikke er forsvarligt fastgjort, kan ikke beskytte et barn tilstrækkeligt i en kollision og kan kvæste barnet eller andre i bilen.

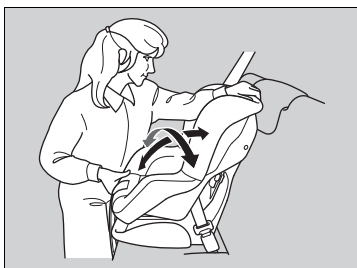
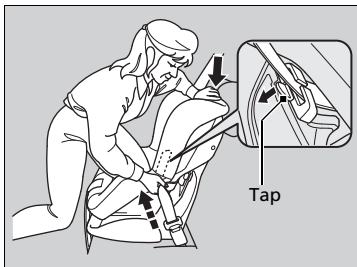

5. Skub tappen ned. Før skulderdelen af trepunktsselen ind i slidsen på siden af barnestolen.
6. Træk i skulderdelen af trepunktsselen nær selelåsen, og træk op i selen for at stramme hoftedelen.
  - Samtidig presser du ned på barnestolen med al din vægt.
7. Indstil selen korrekt. Kontrollér, at selen ikke er snoet.
  - Mens tappen trykkes ned, trækkes i skulderdelen af trepunktsselen for at sikre, at selen er fuldstændig stram.
8. Kontrollér, at barnestolen er forsvarligt fastgjort ved at røkke den frem og tilbage og fra side til side.
9. Kontrollér, at sikkerhedsseler, der ikke er i brug, og som barnet kan nå, er spændt.

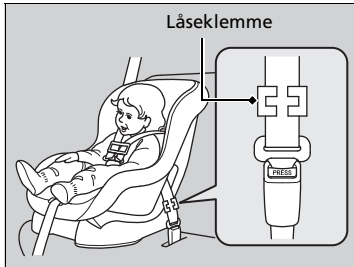

#### Undtagen europæiske modeller

Hvis barnestolen ikke leveres med en mekanisme, der fastgør selen, skal der monteres en låseklemme på sikkerhedsselen.

Efter at have gennemgået trin 1 og 4 trækkes skulderdelen af trepunktsselen op, og det sikres, at hoftedelen er fuldstændig stram.

5. Tag godt fat i selen nær selespændet. Klem begge dele af selen sammen, så de ikke glider gennem selespændet. Løsn sikkerhedsselen.
6. Påsæt låseklemmen som vist på billedet. Placér låseklemmen så tæt som muligt på selespændet.
7. Sæt selespændet i seleslåsen. Gå til trin 8 og 9.

## Yderligere sikkerhed ved brug af en strop

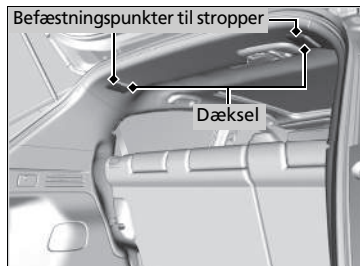

Der er to befæstningspunkter til stropper i loftet ved de yderste bagsædepladser. Hvis du har en barnestol, der er leveret med en forankringsstrop, men som kan monteres vha. en sikkerhedssele, kan forankringsstroppen benyttes som en ekstra sikkerhed.

1. Find det relevante befæstningspunkt til stropper, og løft op i dækslet.
2. Skub nakkestøtten helt ned.
3. Åbn dækslet til befæstningen.
4. Før stroppen over ryglænet. Kontrollér, at stroppen ikke er snoet.
5. Fastgør krogen i befæstningspunktet.
6. Stram stroppen i henhold til de anvisninger, som producenten af barnestolen har givet.

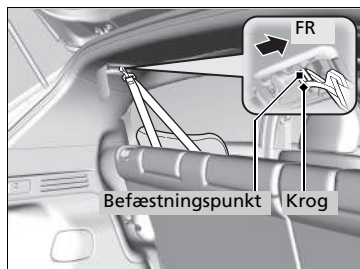

## Yderligere sikkerhed ved brug af en strop

**ADVARSEL:** Befæstningspunkter til barnestole er kun konstrueret til at modstå de belastninger, de udsættes for af korrekt monterede barnestole. De må under ingen omstændigheder anvendes til sikkerhedssele til voksne, til andre seleer eller til at fastgøre andre genstande eller udstyr til bilen.

Brug altid en forankringsstrop til fremadvendte barnestole, når sikkerhedssele eller de nederste befæstningspunkter benyttes.

## Sikkerhed for større børn

### Beskyttelse af større børn

De næste sider indeholder oplysninger om eftersyn af sikkerhedsseler, valg af selepude samt vigtige forholdsregler, der skal træffes, hvis et barn skal sidde foran.

### Eftersyn af sikkerhedssele

Når barnet er for stort til en barnestol, skal det være forsvarligt fastspændt på bagsædet vha. trepunktsselen. Kontrollér, at barnet sidder oprejst og helt tilbage i sædet, og besvar derefter følgende spørgsmål.



#### Tjekliste

- Bøjer barnets knæ ned over sædekanten?
- Sidder skulderdelen af selen mellem barnets hals og arm?
- Sidder hoftedelen af selen så lavt over hoften som muligt og har den kontakt med barnets lår?
- Vil barnet være i stand til at bevare denne siddestilling under hele turen?

Hvis du kan svare bekræftende på disse spørgsmål, er barnet klar til at bruge trepunktsselen korrekt. Hvis du svarer nej til et af disse spørgsmål, skal barnet sidde på en selepude, indtil sikkerhedssele passer korrekt uden selepude.

### Sikkerhed for større børn

## ⚠ ADVARSEL

Anbringelse af børn på 12 år eller derunder på forsædet kan medføre personskade eller dødsfald, hvis airbaggen i passagersiden udløses.

Hvis et større barn er nødt til at sidde på forsædet, skal sædet flyttes så langt tilbage som muligt, barnet skal om nødvendigt sidde på en selepude, og barnet skal sidde oprejst og bruge sikkerhedssele korrekt.

## Selepude



Hvis trepunktsselen ikke kan bruges korrekt, skal barnet anbringes på en selepude på bagsædet. Af hensyn til barnets sikkerhed skal du kontrollere, at de anbefalinger for montering af en selepude, som producenten har givet, overholdes.

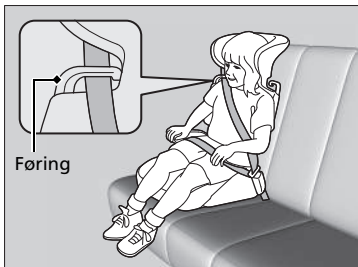

Der kan fås en rygstøtte til en specifik selepude. Montér rygstøtten på selepuden, og justér den i forhold til sædet i overensstemmelse med anvisningerne i betjeningsvejledningen til selepuden. Sørg for, at sikkerhedsselen er korrekt ført gennem føringen foroven på rygstøtten, og at selen ikke berører og krydser barnets hals.

## Selepude

Ved montering af en selepude skal du sørge for at læse den medfølgende betjeningsvejledning og montere puden i henhold dertil.

Der findes høje og lave typer selepuder. Vælg en selepude, der giver barnet mulighed for at have sikkerhedsselen korrekt på.

Vi anbefaler en selepude med rygstøtte pga. muligheden for nemmere indstilling af skulderselen.

## ■ Beskyttelse af større børn - endelig kontrol

Bilen er udstyret med et bagsæde, hvor børn kan fastspændes forsvarligt. Hvis du skal køre med en gruppe børn, og et af børnene skal sidde foran:

- Sørg for, at du har læst og forstået anvisningerne og sikkerhedsoplysningerne i denne instruktionsbog.
- Skub passagersædet så langt tilbage som muligt.
- Kontrollér, at barnet sidder oprejst og godt tilbage i sædet.
- Kontrollér, at sikkerhedsselen er korrekt indstillet, så barnet er forsvarligt fastspændt.

### ■ Opsyn med børn i bilen

Vi anbefaler på det kraftigste, at du holder opsyn med børn i bilen. Det kan nogle gange være nødvendigt at påminde selv ældre, mere modne børn om at tage sikkerhedsselen på og sidde oprejst.



## Kulilte

Motorudstødningsgassen fra denne bil indeholder kulilte, som er en farveløs, lugtfri og meget giftig gas. Så længe du vedligeholder din bil, vil der ikke trænge kulilte ind i kabinen.

### ■ Få udstødningen eftersat for lækager, når:

- Der kommer unormale lyde fra udstødningen.
- Udstødningen kan være beskadiget.
- Bilen er hævet op på en lift i forbindelse med et olieskift.

Ved kørsel med åben bagklap kan der blive suget udstødningsgas ind i kabinen, hvilket kan være farligt. Hvis det er nødvendigt at køre med åben bagklap, skal du åbne alle ruderne og indstille klimaanlægget som vist nedenfor.

1. Vælg friskluftstilstanden.
2. Vælg  tilstanden.
3. Indstil ventilatoren til højeste hastighed.
4. Indstil temperaturen til en behagelig varme.

Justér klimaanlægget på samme måde, hvis du sidder i en parkeret bil med motoren kørende.

### »Kulilte

## ⚠ ADVARSEL

Kulilte er giftig.

Indånding af kulilte kan medføre bevidstløshed eller dødsfald.

Undgå lukkede rum eller aktiviteter, hvor du udsættes for kulilte.

Et lukket rum, som f.eks. en garage, kan hurtigt blive fyldt med kulilte.

Lad ikke motoren køre med garagedøren lukket. Selv om garagedøren står åben, skal du forlade garagen straks efter, at du har startet motoren.

## Mærkatplaceringer

Placeringen af disse mærkater er vist nedenfor. De advarer imod potentielle faresituationer, der kan medføre alvorlig personskade eller dødsfald. Læs disse mærkater grundigt.

Hvis et mærkat falder af eller bliver svært at læse, skal du kontakte en forhandler for at få det udskiftet.

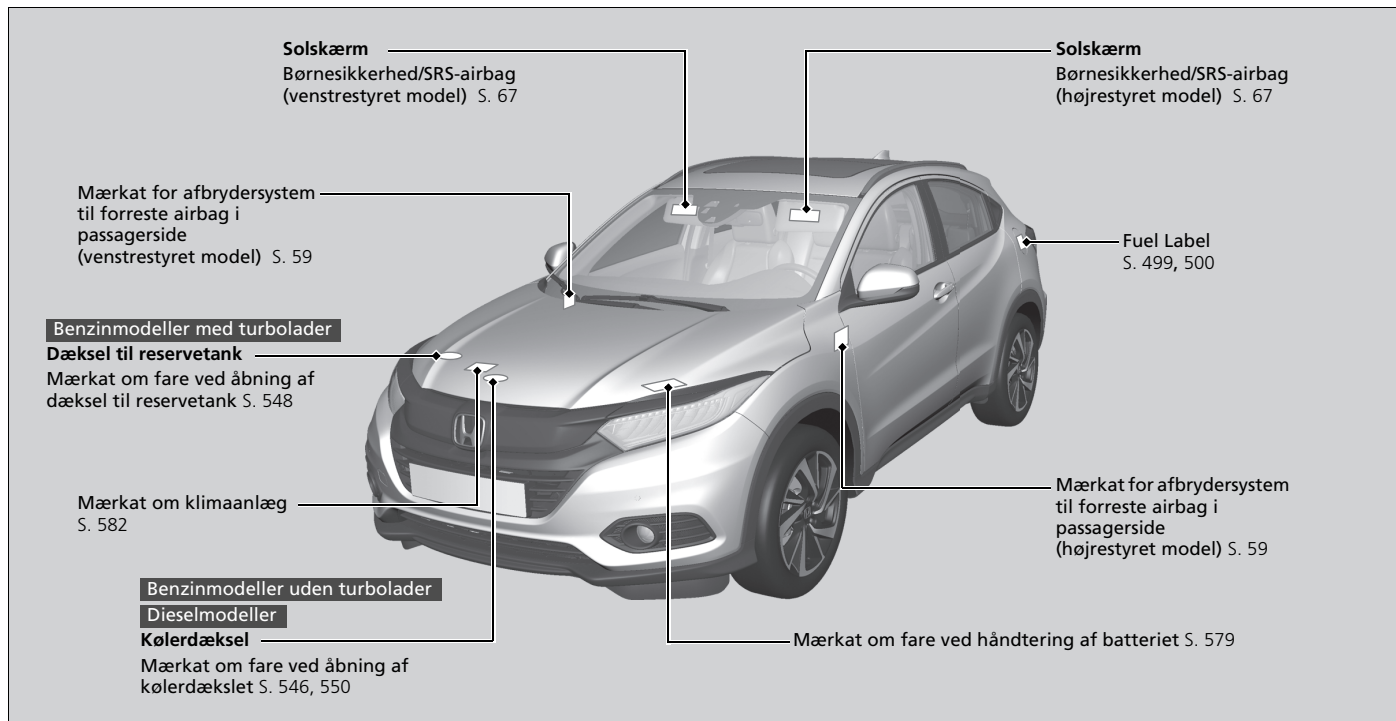





# Instrumentpanel

Dette kapitel indeholder beskrivelse af knapper, indikatorer og målere, som anvendes under kørsel.









<b>Indikatorer</b> .....	92
Advarsler og informationsmeddelelser på multiinformationsdisplayet.....	116
<b>Målere og multiinformationsdisplay</b>	
Målere.....	136
Multiinformationsdisplay .....	137

Indikator	Navn	Lyser/blinker	Forklaring	Meddelelse
	Indikator for bremsesystem (rød)	<ul style="list-style-type: none"> <li>• Tændes nogle få sekunder, når du drejer tændingskontakten til positionen TIL *1, hvorefter den slukkes.</li> <li>• Tændes, når bremsvæskestanden er lav.</li> <li>• Tændes, hvis der er en fejl i bremsesystemet.</li> </ul>	<ul style="list-style-type: none"> <li>• <b>Tændes under kørsel</b> - Kontrollér bremsvæskestanden. <ul style="list-style-type: none"> <li>☒ <b>Når indikatoren tændes under kørsel, skal du gøre følgende</b> S. 633</li> </ul> </li> <li>• <b>Tændes sammen med ABS indikatoren</b> - Få bilen efterset af en forhandler. <ul style="list-style-type: none"> <li>☒ <b>Hvis indikatoren for bremsesystemet (rød) tændes</b> S. 633</li> </ul> </li> </ul>	





\*1: Modeller med nøglefrit adgangssystem har en **ENGINE START/STOP** knap i stedet for en tændingskontakt.

Indikator	Navn	Lyser/blinker	Forklaring	Meddelelse
	Indikator for bremsesystem (gul)	<ul style="list-style-type: none"> <li>• Tændes nogle få sekunder, når du drejer tændingskontakten til positionen TIL *1, hvorefter den slukkes.</li> <li>• Tænder, hvis der er et problem med et system relateret til bremsning, der ikke er det konventionelle bremsesystem.</li> <li>• Tændes, hvis der er en fejl i det automatiske bremseholdesystem.</li> </ul>	<ul style="list-style-type: none"> <li>• <b>Lyser konstant</b> - Få bilen efterset af en forhandler.</li> </ul>	 <p>(gul)</p>
		<ul style="list-style-type: none"> <li>• Tændes, hvis der er en fejl i det aktive City Brake bremsesystem.</li> </ul>	<ul style="list-style-type: none"> <li>• <b>Tændes sammen med CTBA indikatoren</b> - Det aktive City Brake bremsesystem aktiveres ikke. Få bilen efterset af en forhandler.   <b>Aktivt City Brake bremsesystem</b>                      S. 485</li> </ul>	

\*1: Modeller med nøglefrit adgangssystem har en **ENGINE START/STOP** knap i stedet for en tændingskontakt.







Indikator	Navn	Lyser/blinker	Forklaring	Meddelelse
	Indikator for lavt olietryk	<ul style="list-style-type: none"> <li>Tændes, når du drejer tændingskontakten til positionen TIL <b>II</b>*1, og slukkes, når motoren starter.</li> <li>Tændes, når olietrykket er lavt.</li> </ul>	<ul style="list-style-type: none"> <li><b>Tændes under kørsel</b> - Kør straks ind til siden et sikkert sted.                             <ul style="list-style-type: none"> <li>➤ <b>Hvis indikatoren for lavt olietryk tændes</b> S. 632</li> </ul> </li> <li><b>Dieselmodeller</b> <ul style="list-style-type: none"> <li>➤ <b>Start af motoren</b> S. 413, 416</li> </ul> </li> </ul>	
	Indikator for elektronisk parkeringsbremse	<ul style="list-style-type: none"> <li>Tændes nogle få sekunder, når du drejer tændingskontakten til positionen TIL <b>II</b>*1, hvorefter den slukkes, hvis parkeringsbremsen er blevet deaktiveret.</li> <li>Tændes, når parkeringsbremsen aktiveres, og slukkes, når den deaktiveres.</li> <li>Tændes i ca. 15 sekunder, når du aktiverer kontakten til den elektroniske parkeringsbremse, mens tændingskontakten er i positionen LÅST <b>0</b>*1.</li> <li>Tændes i ca. 15 sekunder, når du drejer tændingskontakten til positionen LÅST <b>0</b>*1, mens den elektroniske parkeringsbremse indstilles.</li> </ul>	<ul style="list-style-type: none"> <li><b>Blinker, og samtidig tændes indikatoren for det elektroniske parkeringsbremsesystem</b> - Der er fejl i det elektroniske parkeringsbremsesystem. Parkeringsbremsen kan ikke indstilles.</li> </ul>	 (gul)
	Indikator for elektronisk parkeringsbremsesystem	<ul style="list-style-type: none"> <li>Tændes nogle få sekunder, når du drejer tændingskontakten til positionen TIL <b>II</b>*1, hvorefter den slukkes.</li> <li>Tændes, hvis der er en fejl i det elektroniske parkeringsbremsesystem.</li> </ul>	<ul style="list-style-type: none"> <li><b>Tændes under kørsel</b> - Undgå at anvende parkeringsbremsen, og få straks bilen efterset af en forhandler.                             <ul style="list-style-type: none"> <li>➤ <b>Hvis indikatoren for det elektroniske parkeringsbremsesystem tændes</b> S. 635</li> </ul> </li> </ul>	

\*1: Modeller med nøglefrit adgangssystem har en **ENGINE START/STOP** knap i stedet for en tændingskontakt.



Indikator	Navn	Lyser/blinker	Forklaring	Meddelelse
	Indikator for automatisk bremseholdesystem	<ul style="list-style-type: none"> <li>• Tændes nogle få sekunder, når du drejer tændingskontakten til positionen TIL *<sup>1</sup>, hvorefter den slukkes.</li> <li>• Tændes, når det automatiske bremseholdesystem er aktiveret.</li> </ul>	➤ <b>Automatisk bremseholdesfunktion</b> S. 480	 (hvid)
	Indikator for automatisk bremseholdesfunktion	<ul style="list-style-type: none"> <li>• Tændes nogle få sekunder, når du drejer tændingskontakten til positionen TIL *<sup>1</sup>, hvorefter den slukkes.</li> <li>• Tændes, når den automatiske bremseholdesfunktion er aktiveret.</li> </ul>	➤ <b>Automatisk bremseholdesfunktion</b> S. 480	—

\*1: Modeller med nøglefrit adgangssystem har en **ENGINE START/STOP** knap i stedet for en tændingskontakt.



Indikator	Navn	Lyser/blinker	Forklaring	Meddelelse
	Fejlindikator	<ul style="list-style-type: none"> <li>Tændes, når du drejer tændingskontakten til positionen TIL <sup>*1</sup>, og slukkes enten, når motoren starter, eller efter flere sekunder, hvis motoren ikke starter.</li> <li>Tændes, hvis der er en fejl i emissionskontrollsystemet.</li> </ul> <p><b>Benzinmodeller</b></p> <ul style="list-style-type: none"> <li>Blinker, når der registreres fejltænding.</li> </ul>	<ul style="list-style-type: none"> <li><b>Tændes under kørsel</b> - Få bilen efterset af en forhandler.</li> <li>Viser selvtesttilstanden for diagnosticering af emissionskontrollsystemet.</li> </ul> <p><b>Benzinmodeller</b></p> <ul style="list-style-type: none"> <li><b>Blinker under kørsel</b> - Kør ind til siden et sikkert sted, hvor der ikke er letantændelige genstande. Sluk motoren i 10 minutter eller mere, og vent, indtil motoren er kølet af. Kør derefter bilen til en forhandler.</li> </ul> <p>☒ <b>Hvis fejlindikatoren tændes eller blinker</b> S. 633</p>	
	Indikator for ladesystem	<ul style="list-style-type: none"> <li>Tændes, når du drejer tændingskontakten til positionen TIL <sup>*1</sup>, og slukkes, når motoren starter.</li> <li>Tændes, når batteriet ikke oplades.</li> </ul>	<ul style="list-style-type: none"> <li><b>Tændes under kørsel</b> - Sluk for klimaanlægget og elbagruden for at reducere elforbruget.</li> </ul> <p>☒ <b>Hvis indikatoren for ladesystemet tændes</b> S. 632</p>	
	Indikator for gearvælgerposition*	<ul style="list-style-type: none"> <li>Angiver den aktuelle gearvælgerposition.</li> </ul>	<p>☒ <b>Gearskift</b> S. 421, 423</p>	—











\*1: Modeller med nøglefrit adgangssystem har en **ENGINE START/STOP** knap i stedet for en tændingskontakt.

Indikator	Navn	Lyser/blinker	Forklaring	Meddelelse
	Indikator for gearkassesystem*	<ul style="list-style-type: none"> <li>Blinker, hvis der er en fejl i gearkassesystemet.</li> </ul>	<ul style="list-style-type: none"> <li><b>Blinker under kørsel</b> - Undgå pludselig start og acceleration, og få straks bilen efterset af en forhandler.</li> </ul>	
	<b>M</b> indikator (7-trins manuel skiftetilstand)/ gearskifteindikator*	<ul style="list-style-type: none"> <li>Tændes, når 7-trins manuel gearskiftetilstand benyttes.</li> </ul>	<ul style="list-style-type: none"> <li>➤ <b>7-trins manuel gearskiftetilstand</b> S. 425</li> </ul>	—
	Indikator for opgearing*	<ul style="list-style-type: none"> <li>Tændes kortvarigt, når du drejer tændingskontakten til positionen TIL <sup>*1</sup>, hvorefter den slukkes.</li> <li>Tændes, når det tilrådes at skifte til et højere gear.</li> </ul>	<ul style="list-style-type: none"> <li>➤ <b>Indikator for opgearing/ nedgearing*</b> S. 427, 429</li> </ul>	—
	Indikator for nedgearing*	<ul style="list-style-type: none"> <li>Tændes kortvarigt, når du drejer tændingskontakten til positionen TIL <sup>*1</sup>, hvorefter den slukkes.</li> <li>Tændes, når det tilrådes at skifte til et lavere gear.</li> </ul>	<ul style="list-style-type: none"> <li>➤ <b>Indikator for opgearing/ nedgearing*</b> S. 427, 429</li> </ul>	—





\*1: Modeller med nøglefrit adgangssystem har en **ENGINE START/STOP** knap i stedet for en tændingskontakt.







\*2: Modeller med trinløst variabel transmission

\*3: Modeller med manuel gearkasse



Indikator	Navn	Lyser/blinker	Forklaring	Meddelelse
	Indikator for påmindelse om sikkerhedssele	<ul style="list-style-type: none"> <li>• Tændes, hvis du ikke har spændt sikkerhedsselen, når du drejer tændingskontakten til positionen TIL *1.</li> <li>• Blinker under kørslen, hvis du ikke har spændt sikkerhedsselen. Der høres en biplyd, og indikatoren blinker med regelmæssige intervaller.</li> <li>• Hvis forsædepassageren ikke har sikkerhedssele på, tændes indikatoren efter ca. et par sekunder.</li> <li>• Blinker under kørslen, hvis forsædepassageren ikke har spændt sikkerhedsselen. Der høres en biplyd, og indikatoren blinker med regelmæssige intervaller.</li> </ul>	<ul style="list-style-type: none"> <li>• Biplyden stopper, og indikatoren slukkes, når du spænder sikkerhedsselen.</li> <li>• <b>Bliver ved med at lyse, efter at du har spændt sikkerhedsselen</b> - Der kan være opstået en registreringsfejl i sensoren. Få bilen efterset af en forhandler.</li> <li>• Biplyden stopper, og indikatoren slukkes, når forsædepassageren spænder sikkerhedsselen.</li> <li>• <b>Bliver ved med at lyse, efter at forsædepassageren har spændt sikkerhedsselen</b> - Der kan være opstået en registreringsfejl i sensoren. Få bilen efterset af en forhandler.   <b>Påmindelse om sikkerhedssele</b>                      S. 43</li> </ul>	 
	<b>Dieselmoteller</b> Indikator for gløderør	<ul style="list-style-type: none"> <li>• Tændes nogle få sekunder, når du drejer tændingskontakten til positionen TIL *1, hvorefter den slukkes.</li> <li>• Tændes et stykke tid, når du drejer tændingskontakten til positionen TIL *1 under forhold med ekstremt lave motorkølevæsketemperaturer, og slukkes derefter.</li> </ul>	<ul style="list-style-type: none"> <li>• <b>Bliver ved med at lyse</b> - Motoren er kold. Start ikke motoren, før indikatoren slukkes.   <b>Start af motoren</b> S. 413, 416</li> <li>• Hvis du stadig finder det svært at starte motoren, skal bilen efterses af din forhandler.</li> </ul>	

\*1: Modeller med nøglefrit adgangssystem har en **ENGINE START/STOP** knap i stedet for en tændingskontakt.





Indikator	Navn	Lyser/blinker	Forklaring	Meddelelse
	Indikator for lav brændstofstand	<ul style="list-style-type: none"> <li>• Vises, når brændstoftanken er ved at være tom (ca. 7,0 liter tilbage).</li> <li>• Blinker, hvis der er en fejl i brændstofmåleren.</li> </ul>	<ul style="list-style-type: none"> <li>• <b>Lyser</b> - Påfyld brændstof hurtigst muligt.</li> <li>• <b>Blinker</b> - Få bilen eftersat af en forhandler.</li> </ul>	 
		<p><b>Dieselmodeller</b></p> <ul style="list-style-type: none"> <li>• Vises, når multiinformationsdisplayet når 0.</li> </ul>	<ul style="list-style-type: none"> <li>• Den maksimale hastighed er begrænset.</li> <li>• Fyld brændstof på bilen hurtigst muligt. Hastighedsbegrænsningen vil blive ophævet, så snart der er tanket 10 liter eller mere.</li> </ul> <p>► <b>Påfyldning af brændstof</b> S. 499</p>	
		<p><b>Dieselmodeller</b></p> <ul style="list-style-type: none"> <li>• Vises, når det resterende brændstof næsten er opbrugt.</li> </ul>	<ul style="list-style-type: none"> <li>• Bilen standser snart.</li> <li>• Du kan ikke starte motoren igen. Fyld straks brændstof på bilen.</li> </ul> <p>► <b>Påfyldning af brændstof</b> S. 499</p>	

Indikator	Navn	Lyser/blinker	Forklaring	Meddelelse
	Indikator for ABS-system ( <b>ABS</b> )	<ul style="list-style-type: none"> <li>• Tændes nogle få sekunder, når du drejer tændingskontakten til positionen TIL *1, hvorefter den slukkes.</li> <li>• Hvis den tændes på noget andet tidspunkt, er der en fejl i ABS-systemet.</li> </ul>	<ul style="list-style-type: none"> <li>• <b>Lyser konstant</b> - Få bilen eftersat af en forhandler. Når denne indikator lyser, har bilen stadig normale bremseegenskaber, men ingen ABS-funktion.   <b>Antiløkeringsystem (ABS)</b> S. 483</li> </ul>	
	Indikator for SRS-airbagsystem	<ul style="list-style-type: none"> <li>• Tændes nogle få sekunder, når du drejer tændingskontakten til positionen TIL *1, hvorefter den slukkes.</li> <li>• Tændes, hvis der registreres fejl i følgende komponenter: <ul style="list-style-type: none"> <li>- SRS-airbags</li> <li>- Sideairbags</li> <li>- Gardinairbags</li> <li>- Selestrammere</li> </ul> </li> </ul>	<ul style="list-style-type: none"> <li>• <b>Lyser konstant eller tændes slet ikke</b> - Få bilen eftersat af en forhandler.</li> </ul>	





\*1: Modeller med nøglefrit adgangssystem har en **ENGINE START/STOP** knap i stedet for en tændingskontakt.

Indikator	Navn	Lyser/blinker	Forklaring	Meddelelse
	<p>Indikatorer for forreste airbag i passagerside aktiveret/deaktiveret</p>	<ul style="list-style-type: none"> <li>Begge indikatorer tændes i nogle få sekunder, når du drejer tændingskontakten til positionen TIL *1, og slukkes derpå efter en systemkontrol. Når den forreste airbag i passagersiden er aktiveret: Indikatoren for aktiveret airbag tændes igen og lyser i ca. 60 sekunder. Når den forreste airbag i passagersiden er deaktiveret: Indikatoren for deaktiveret airbag tændes igen og bliver ved med at lyse. Dette er en påmindelse om, at den forreste airbag i passagersiden er deaktiveret.</li> </ul>	<p> <b>Afbrydersystem til forreste airbag i passagerside</b> S. 58</p>	<p>—</p>

\*1: Modeller med nøglefrit adgangssystem har en **ENGINE START/STOP** knap i stedet for en tændingskontakt.



Indikator	Navn	Lyser/blinker	Forklaring	Meddelelse
	Indikator for VSA-system	<ul style="list-style-type: none"> <li>• Tændes nogle få sekunder, når du drejer tændingskontakten til positionen TIL *1, hvorefter den slukkes.</li> <li>• Blinker, når VSA-systemet aktiveres.</li> <li>• Tændes, hvis der er en fejl i VSA-systemet eller Hill Start Assist-systemet.</li> </ul>	<ul style="list-style-type: none"> <li>• <b>Lyser konstant</b> - Få bilen eftersat af en forhandler. <ul style="list-style-type: none"> <li>➤ <b>VSA-system</b> S. 471</li> <li>➤ <b>Hill Start Assist-system</b> S. 415, 418</li> </ul> </li> </ul>	
	Indikator for VSA-system deaktiveret	<ul style="list-style-type: none"> <li>• Tændes nogle få sekunder, når du drejer tændingskontakten til positionen TIL *1, hvorefter den slukkes.</li> <li>• Tændes, når VSA-systemet deaktiveres.</li> </ul>	<ul style="list-style-type: none"> <li>➤ <b>Aktivering og deaktivering af VSA-systemet</b> S. 472</li> </ul>	—

\*1: Modeller med nøglefrit adgangssystem har en **ENGINE START/STOP** knap i stedet for en tændingskontakt.

Indikator	Navn	Lyser/blinker	Forklaring	Meddelelse
	Indikator for høj temperatur (rød)	<ul style="list-style-type: none"> <li>Tændes nogle få sekunder, når du drejer tændingskontakten til positionen TIL *1, hvorefter den slukkes.</li> <li>Blinker, hvis kølevæsketemperaturen stiger, og lyser konstant, hvis temperaturen bliver ved med at stige.</li> </ul>	<ul style="list-style-type: none"> <li>Slukker og lyser derefter blåt, når motorkølevæsketemperaturen er lav.</li> <li><b>Blinker under kørsel</b> - Kør langsomt for at hindre overophedning.</li> <li><b>Lyser konstant under kørsel</b> - Kør straks ind til siden et sikkert sted, og lad motoren køle af.   <b>Overophedning</b> S. 629</li> </ul>	
	Indikator for lav temperatur (blå)	<ul style="list-style-type: none"> <li>Tændes, når kølevæsketemperaturen er lav.</li> </ul>	<ul style="list-style-type: none"> <li>Hvis indikatoren bliver ved med at lyse, efter at motoren har nået sin normale driftstemperatur, kan der være problemer med temperatursensorerne. Få bilen efterset af en forhandler.</li> </ul>	—
	Indikator for åben dør og bagklap	<ul style="list-style-type: none"> <li>Tændes nogle få sekunder, når du drejer tændingskontakten til positionen TIL *1, hvorefter den slukkes.</li> <li>Tændes, hvis bagklappen eller en af dørene ikke er helt lukket.</li> <li>Der lyder en biplyd, og indikatoren tændes, hvis bagklappen eller en dør åbnes under kørslen.</li> </ul>	<ul style="list-style-type: none"> <li>Slukkes, når bagklappen og alle dørene er lukket.</li> </ul>	

\* 1: Modeller med nøglefrit adgangssystem har en **ENGINE START/STOP** knap i stedet for en tændingskontakt.







Indikator	Navn	Lyser/blinker	Forklaring	Meddelelse
	Indikator for elektrisk servostyring (EPS)	<ul style="list-style-type: none"> <li>Tændes, når du drejer tændingskontakten til positionen TIL *1, og slukkes, når motoren starter.</li> <li>Tændes, hvis der er en fejl i servostyringen.</li> </ul>	<ul style="list-style-type: none"> <li><b>Lyser konstant eller tændes slet ikke</b> - Få bilen efterset af en forhandler. <ul style="list-style-type: none"> <li>➤ <b>Hvis indikatoren for elektrisk servostyring (EPS) tændes</b> S. 634</li> </ul> </li> </ul>	
	Indikator for systemmeddelelse	<ul style="list-style-type: none"> <li>Tændes nogle få sekunder, når du drejer tændingskontakten til positionen TIL *1, hvorefter den slukkes.</li> <li>Aktiveres sammen med et lydsignal, når der registreres en fejl. Samtidig vises en systemmeddelelse på multiinformationsdisplayet.</li> </ul>	<ul style="list-style-type: none"> <li>Når indikatoren er tændt, skal du trykke på / Informationsknappen for at få vist meddelelsen igen.</li> <li>Se oplysningerne om de respektive indikatorer i dette afsnit, når der vises en systemmeddelelse på multiinformationsdisplayet. Træf passende foranstaltninger i forhold til, hvad meddelelsen viser.</li> <li>Multiinformationsdisplayet vender ikke tilbage til normal visning, medmindre advarslen annulleres, eller der trykkes på / knappen.</li> </ul>	—

\*1: Modeller med nøglefrit adgangssystem har en **ENGINE START/STOP** knap i stedet for en tændingskontakt.

Indikator	Navn	Lyser/blinker	Forklaring	Meddelelse
	Indikator for lavt dæktryk/ dæktrykadvarselssystem	<ul style="list-style-type: none"> <li>• Tændes nogle få sekunder, når du drejer tændingskontakten til positionen TIL *1, hvorefter den slukkes.</li> <li>• Kan tændes kortvarigt, hvis tændingskontakten drejes til positionen TIL *1, og bilen ikke kører inden for 45 sekunder, for at angive, at kalibreringsprocessen endnu ikke er fuldført.</li> <li>• Tændes og bliver ved med at lyse, når:                         <ul style="list-style-type: none"> <li>- Trykket i ét eller flere dæk vurderes som meget lavt.</li> <li>- Systemet ikke er blevet kalibreret.</li> </ul> </li> </ul>	<ul style="list-style-type: none"> <li>• <b>Tændes under kørsel</b> - Stop et sikkert sted, kontrollér dæktrykket, og pump om nødvendigt dækket/dækkene op.</li> <li>• <b>Bliver ved med at lyse, efter at dækkene er pumpet op til det anbefalede tryk</b> - Systemet skal kalibreres.                         <ul style="list-style-type: none"> <li>▣ <b>Kalibrering af dæktrykadvarselssystem</b> S. 474</li> </ul> </li> </ul>	
		<ul style="list-style-type: none"> <li>• Blinker i ca. et minut og bliver derefter ved med at lyse, hvis der er et problem med dæktrykadvarselssystemet, eller når et kompakt reservehjul* midlertidigt er monteret.</li> </ul>	<ul style="list-style-type: none"> <li>• <b>Blinker og bliver ved med at lyse</b> - Få bilen eftersat af en forhandler. Hvis bilen har fået monteret et kompakt reservehjul*, skal du få det almindelige dæk repareret eller udskiftet og monteret på bilen igen, så snart det er muligt.</li> </ul>	

\*1: Modeller med nøglefrit adgangssystem har en **ENGINE START/STOP** knap i stedet for en tændingskontakt.

Indikator	Navn	Lyser/blinker	Forklaring	Meddelelse
	Indikator for automatisk tomgangsstop (grøn)*	<ul style="list-style-type: none"> <li>Tændes, når automatisk tomgangsstop aktiveres. Motoren standser automatisk.</li> </ul>	<ul style="list-style-type: none"> <li>  <b>Automatisk tomgangsstop</b> S. 432, 437                     </li> </ul>	
		<p><b>Modeller med manuel gearkasse</b></p> <ul style="list-style-type: none"> <li>Blinker, når udeforholdene kan få ruderne til at dugge.</li> <li>Blinker, når udeforholdene kan afvige fra de valgte indstillinger på klimaanlægget.</li> <li>Blinker, når  ikonet vælges.</li> </ul>		











Indikator	Navn	Lyser/blinker	Forklaring	Meddelelse
	Indikator for automatisk tomgangsstop (gul)*	<ul style="list-style-type: none"> <li>Tændes nogle få sekunder, når du drejer tændingskontakten til positionen TIL *1, hvorefter den slukkes.</li> </ul>	—	—
		<ul style="list-style-type: none"> <li>Lyser, når det automatiske tomgangsstopssystem er blevet deaktiveret med afbryderknappen til automatisk tomgangsstop.</li> </ul>	<b>Automatisk tomgangsstopssystem TIL/FRA</b> S. 433, 438	—
		<ul style="list-style-type: none"> <li>Blinker, hvis der er en fejl i det automatiske tomgangsstopssystem.</li> </ul>	<ul style="list-style-type: none"> <li><b>Blinker</b> - Få bilen eftersat af en forhandler.</li> </ul>	

\*1: Modeller med nøglefrit adgangssystem har en **ENGINE START/STOP** knap i stedet for en tændingskontakt.

Indikator	Navn	Lyser/blinker	Forklaring	Meddelelse
	Indikatorer for afviserblink og katastrofeblink	<ul style="list-style-type: none"> <li>• Blinker, når du aktiverer kontaktarmen til afviserblink.</li> <li>• Blinker sammen med alle afviserblink, når der trykkes på knappen til katastrofeblinket.</li> </ul>	<ul style="list-style-type: none"> <li>• <b>Blinker ikke eller blinker hurtigt</b>  <b>Udskiftning af pærer</b> S. 557, 560</li> </ul>	—
		<ul style="list-style-type: none"> <li>• Blinker sammen med alle afviserblink, når der trædes på bremsepedalen under kørsel med høj hastighed.</li> </ul>	<ul style="list-style-type: none"> <li>•  <b>Nødstop</b>signal S. 490</li> </ul>	
	Indikator for fjernlys	<ul style="list-style-type: none"> <li>• Tændes, når fjernlyset tændes.</li> </ul>	—	—
	Indikator for tændte lygter	<ul style="list-style-type: none"> <li>• Tændes, når lygtekontakten aktiveres, eller i tilstanden <b>AUTO</b> når de udvendige lygter tændes.</li> </ul>	<ul style="list-style-type: none"> <li>• Hvis du tager nøglen ud af tændingskontakten* eller indstiller strømtilstanden* til <b>KØRETØJ FRA (LÅST)</b>, mens lygterne er tændt, hører du et lydssignal, når førerdøren åbnes.</li> </ul>	
	Indikator for tågeforlygter*	<ul style="list-style-type: none"> <li>• Tændes, når tågeforlygterne tændes.</li> </ul>	<ul style="list-style-type: none"> <li>•  <b>Tågeforlygter</b> S. 191</li> </ul>	—
	Indikator for tågebaglygte	<ul style="list-style-type: none"> <li>• Tændes, når tågebaglygten tændes.</li> </ul>	<ul style="list-style-type: none"> <li>•  <b>Tågebaglygte</b> S. 191</li> </ul>	—

Indikator	Navn	Lyser/blinker	Forklaring	Meddelelse
	<p>Indikator for startspærrefunktion</p>	<ul style="list-style-type: none"> <li>• Tændes kortvarigt, når du drejer tændingskontakten til positionen TIL <b>II</b>*1, hvorefter den slukkes.</li> <li>• Tændes, hvis startspærrefunktion ikke genkender nøglen.</li> </ul>	<ul style="list-style-type: none"> <li>• <b>Blinker -</b>  <b>Modeller uden nøglefrit adgangssystem</b>                      Du kan ikke starte motoren. Drej tændingsnøglen til positionen LÅST <b>0</b>, tag nøglen ud, og sæt derefter nøglen i, og drej den til positionen TIL <b>II</b> igen.  <b>Modeller med nøglefrit adgangssystem</b>                      Du kan ikke starte motoren. Skift strømtilstand til KØRETØJ FRA (LÅST) og derefter tilbage til TIL igen.                 </li> <li>• <b>Blinker hele tiden</b> - Der er muligvis en systemfejl. Få bilen efterset af en forhandler.</li> <li>• Forsøg ikke at reparere eller ændre komponenter, der indgår i startspærrefunktionen. Der kan opstå fejl i det elektriske system.</li> </ul>	<p>—</p>



\*1: Modeller med nøglefrit adgangssystem har en **ENGINE START/STOP** knap i stedet for en tændingskontakt.

Indikator	Navn	Lyser/blinker	Forklaring	Meddelelse
	Indikator for ECON-tilstand	<ul style="list-style-type: none"> <li>Tændes, når du drejer tændingskontakten til positionen TIL *1, hvorefter den slukkes.</li> <li>Tændes, når ECON-tilstand er slået til.</li> </ul>	<p> <b>ECON-tilstand</b> S. 431</p>	
	Indikator for nøglefrit adgangssystem*	<ul style="list-style-type: none"> <li>Tændes i nogle sekunder, når strømtilstanden indstilles til TIL, hvorefter den slukkes.</li> <li>Tændes straks, når der registreres et problem i det nøglefri adgangssystem eller det nøglefri startsystem.</li> </ul>	<ul style="list-style-type: none"> <li><b>Lyser konstant eller tændes slet ikke</b> - Få bilen eftersat af en forhandler.</li> </ul>	
 *2 Indikator  *3 Indikator	Indikator for sikkerhedssystemets alarm*	<ul style="list-style-type: none"> <li>Blinker, når sikkerhedssystemets alarm er blevet indstillet.</li> </ul>	<p> <b>Sikkerhedssystemets alarm*</b> S. 171</p>	

\*1: Modeller med nøglefrit adgangssystem har en **ENGINE START/STOP** knap i stedet for en tændingskontakt.

\*2: Venstrestyret model

\*3: Højrestyret model

Indikator	Navn	Lyser/blinker	Forklaring	Meddelelse
	Indikator for automatisk fjernlys*	<ul style="list-style-type: none"> <li>• Tændes nogle få sekunder, når du drejer tændingskontakten til positionen TIL *1,</li> <li>• Tændes, når alle betingelser for automatisk fjernlys er opfyldt.</li> </ul>	 <b>Automatisk fjernlys (fjernlysautomatik)*</b> S. 192	—

\*1: Modeller med nøglefrit adgangssystem har en **ENGINE START/STOP** knap i stedet for en tændingskontakt.



Indikator	Navn	Lyser/blinker	Forklaring	Meddelelse
	Indikator for system til advarsel om frontkollision*	<ul style="list-style-type: none"> <li>• Tændes nogle få sekunder, når du drejer tændingskontakten til positionen TIL *1, hvorefter den slukkes.</li> <li>• Tændes, når du har indstillet systemet til advarsel om frontkollision til at blive deaktiveret.</li> <li>• Tændes, hvis der er en fejl i systemet.</li> </ul>	<ul style="list-style-type: none"> <li>• <b>Lyser konstant, uden at systemet er deaktiveret</b> - Få bilen efterset af en forhandler.</li> </ul>	 
		<ul style="list-style-type: none"> <li>• Tændes, når systemet deaktiverer sig selv.</li> </ul>	<ul style="list-style-type: none"> <li>• <b>Bliver ved med at lyse</b> - Temperaturen i kameraet er for høj. Brug klimaanlægget til at nedkøle kameraet. Systemet aktiveres, når temperaturen i kameraet sænkes.                             <ul style="list-style-type: none"> <li>➤ <b>Automatisk deaktivering</b> S. 458</li> </ul> </li> <li>• <b>Bliver ved med at lyse</b> - Området omkring kameraet er blokeret af snavs, mudder eller lignende. Stands bilen på et sikkert sted, og tør området af med en blød klud.</li> <li>• Få bilen efterset af en forhandler, hvis indikatoren tændes og meddelelsen vises igen, efter at du har rengjort området omkring kameraet.                             <ul style="list-style-type: none"> <li>➤ <b>Automatisk deaktivering</b> S. 458</li> </ul> </li> </ul>	 



\*1: Modeller med nøglefrit adgangssystem har en **ENGINE START/STOP** knap i stedet for en tændingskontakt.

Indikator	Navn	Lyser/blinker	Forklaring	Meddelelse
	Indikator for vognbaneassistent*	<ul style="list-style-type: none"> <li>• Tændes nogle få sekunder, når du drejer tændingskontakten til positionen TIL *1, hvorefter den slukkes.</li> <li>• Tændes, hvis der er en fejl i vognbaneassistenten.</li> </ul>	<ul style="list-style-type: none"> <li>• <b>Lyser konstant</b> - Få bilen efterset af en forhandler.</li> </ul>	
		<ul style="list-style-type: none"> <li>• Tændes, når systemet deaktiverer sig selv.</li> </ul>	<ul style="list-style-type: none"> <li>• <b>Bliver ved med at lyse</b> - Temperaturen i kameraet er for høj. Brug klimaanlægget til at nedkøle kameraet. Systemet aktiveres, når temperaturen i kameraet sænkes.                             <ul style="list-style-type: none"> <li>☒ <b>Kamera til vognbaneassistent</b> S. 461</li> </ul> </li> </ul>	
			<ul style="list-style-type: none"> <li>• <b>Bliver ved med at lyse</b> - Området omkring kameraet er blokeret af snavs, mudder eller lignende. Stands bilen på et sikkert sted, og tør området af med en blød klud.</li> <li>• Få bilen efterset af en forhandler, hvis indikatoren tændes og meddelelsen vises igen, efter at du har rengjort området omkring kameraet.                             <ul style="list-style-type: none"> <li>☒ <b>Kamera til vognbaneassistent</b> S. 461</li> </ul> </li> </ul>	

\*1: Modeller med nøglefrit adgangssystem har en **ENGINE START/STOP** knap i stedet for en tændingskontakt.





Indikator	Navn	Lyser/blinker	Forklaring	Meddelelse
CTBA	Indikator for aktivt City Brake bremsesystem (CTBA)	<ul style="list-style-type: none"> <li>Tændes nogle få sekunder, når du drejer tændingskontakten til positionen TIL *1, hvorefter den slukkes.</li> </ul>	—	—
		<ul style="list-style-type: none"> <li>Slukkes, når du har indstillet det aktive City Brake bremsesystem til at blive aktiveret.</li> <li>Tændes, når du har indstillet det aktive City Brake bremsesystem til at blive deaktiveret.</li> </ul>	<ul style="list-style-type: none"> <li>➤ <b>Aktivt City Brake bremsesystem</b> S. 485</li> <li>➤ <b>Funktioner, der kan tilpasses</b> S. 144</li> </ul>	—
		<ul style="list-style-type: none"> <li>Tændes, når området omkring lasersensoren, der er placeret i den øverste del af forruden, er dækket af hindringer som f.eks. snavs, is og frost.</li> <li>Kan tænde under kørsel i dårligt vejr (regn, tåge, sne).</li> </ul>	<ul style="list-style-type: none"> <li>Fjern snavs eller andre forhindringer med sprinkler og vinduesviskere.</li> <li>Stands bilen på et sikkert sted, og fjern snavs eller andre hindringer, som dækker området omkring lasersensoren på forruden.</li> <li>➤ <b>Aktivt City Brake bremsesystem</b> S. 485</li> <li>Systemet genoptager funktionen, når hindringerne er fjernet.</li> </ul>	
		<ul style="list-style-type: none"> <li>Tændes, når der ligger sne på motorhjelm.</li> </ul>	<ul style="list-style-type: none"> <li>Stands bilen på et sikkert sted, og fjern sneen fra motorhjelm.</li> </ul>	

\*1: Modeller med nøglefrit adgangssystem har en **ENGINE START/STOP** knap i stedet for en tændingskontakt.



Indikator	Navn	Lyser/blinker	Forklaring	Meddelelse
CTBA	Indikator for aktivt City Brake bremsesystem (CTBA)	<ul style="list-style-type: none"> <li>• Kan tænde, når temperaturen i området omkring lasersensoren er høj.</li> </ul>	<ul style="list-style-type: none"> <li>• Brug klimaanlægget til at køle området omkring lasersensoren ned.</li> <li>• Systemet genoptager funktionen, når temperaturen i området omkring lasersensoren falder.</li> </ul>	
		<ul style="list-style-type: none"> <li>• Tændes sammen med indikatoren for bremsesystemet (gul), hvis der er en fejl i systemet.</li> </ul>	<ul style="list-style-type: none"> <li>• Systemet aktiveres ikke. Få bilen eftersat af en forhandler.</li> </ul>	

## Advarsler og informationsmeddelelser på multiinformationsdisplayet

Følgende meddelelser vises kun på multiinformationsdisplayet. Tryk på /▼ Informationsknappen for at få vist meddelelsen igen med indikatoren for systemmeddelelser tændt.





Meddelelse	Betingelse	Forklaring
	<p><b>Modeller med trinløst variabel transmission</b></p> <ul style="list-style-type: none"> <li>• Viser, mens du tilpasser indstillingerne, og gearvælgeren flyttes ud af <b>P</b>.</li> </ul> <p><b>Modeller med manuel gearkasse</b></p> <ul style="list-style-type: none"> <li>• Viser, mens du tilpasser indstillingerne, og parkeringsbremsen deaktiveres.</li> </ul>	<p>➤ <b>Funktioner, der kan tilpasses</b> S. 144</p>
	<ul style="list-style-type: none"> <li>• Viser en enkelt gang, hvis udetemperaturen er lavere end 3 °C, mens tændingskontakten er i positionen TIL <b>II</b>*1.</li> </ul>	<ul style="list-style-type: none"> <li>• Der er risiko for, at vejbanen er tiliset og glat.</li> </ul>
	<ul style="list-style-type: none"> <li>• Viser, når en af sikkerhedsselelerne på bagsædet spændes eller løsnes, eller en af bagdørene åbnes og lukkes.</li> </ul>	<p>➤ <b>Påmindelse om sikkerhedssele</b> S. 43</p>
	<ul style="list-style-type: none"> <li>• Viser, når bilens hastighed når den indstillede hastighed. Du kan indstille to forskellige hastigheder for alarmerne.</li> </ul>	<p>➤ <b>Indstilling af hastighedsalarm</b> S. 142</p>

\*1: Modeller med nøglefrit adgangssystem har en **ENGINE START/STOP** knap i stedet for en tændingskontakt.

Meddelelse	Betingelse	Forklaring
	<ul style="list-style-type: none"> <li>• Viser, når du indstiller strømtilstanden til TIL, uden at førerens sikkerhedssele er i brug.</li> </ul>	<ul style="list-style-type: none"> <li>• Spænd sikkerhedssele korrekt, inden du påbegynder kørslen.  <b>► Betjening af gearvælger</b> S. 422, 424, 428</li> </ul>
 <p data-bbox="236 381 260 398">*1</p> <p data-bbox="164 510 209 533">(gul)</p>  <p data-bbox="236 549 260 566">*2</p>	<ul style="list-style-type: none"> <li>• Viser, hvis det automatiske bremseholdesystem automatisk deaktiveres, mens det er i brug.</li> </ul>	<ul style="list-style-type: none"> <li>• Træd straks på bremsepedalen.</li> </ul>



\*1: Modeller med trinløst variabel transmission

\*2: Modeller med manuel gearkasse

Meddelelse	Betingelse	Forklaring
	<ul style="list-style-type: none"> <li>• Viser, når det automatiske bremseholdesystem deaktiveres.</li> </ul>	<p>➤ <b>Automatisk bremseholdefunktion</b> S. 480</p>
	<ul style="list-style-type: none"> <li>• Viser, når der trykkes på knappen til det automatiske bremseholdesystem, uden at sikkerhedssele i førersiden er spændt.</li> </ul>	<ul style="list-style-type: none"> <li>• Spænd sikkerhedssele i førersiden.</li> </ul> <p>➤ <b>Automatisk bremseholdefunktion</b> S. 480</p>
 *1  *2	<ul style="list-style-type: none"> <li>• Viser, når der trykkes på knappen til det automatiske bremseholdesystem, uden at bremsepedalen samtidig trædes ned, mens det automatiske bremseholdesystem er i brug.</li> </ul>	<ul style="list-style-type: none"> <li>• Tryk på knappen til det automatiske bremseholdesystem, mens bremsepedalen trædes ned.</li> </ul> <p>➤ <b>Automatisk bremseholdefunktion</b> S. 480</p>
 (hvid)	<ul style="list-style-type: none"> <li>• Viser, når parkeringsbremsen aktiveres automatisk, mens den automatiske bremseholdefunktion er i brug.</li> </ul>	<p>➤ <b>Automatisk bremseholdefunktion</b> S. 480</p> <p>➤ <b>Parkeringsbremse</b> S. 477</p>



\*1: Modeller med trinløst variabel transmission

\*2: Modeller med manuel gearkasse



Meddelelse	Betingelse	Forklaring
	<ul style="list-style-type: none"> <li>• Vises, hvis der er en fejl i det automatiske lygtekontrollsystem.</li> </ul>	<ul style="list-style-type: none"> <li>• <b>Vises under kørsel</b> - Tænd lygterne manuelt, og få bilen eftersat af en forhandler.</li> </ul>
	<ul style="list-style-type: none"> <li>• Vises, hvis der foreligger et problem med forlygterne.</li> </ul>	<ul style="list-style-type: none"> <li>• Få bilen eftersat af en forhandler</li> </ul>
	<ul style="list-style-type: none"> <li>• Vises, hvis der er en fejl i startsystemet.</li> </ul>	<p><b>Modeller uden nøglefrit adgangssystem</b></p> <ul style="list-style-type: none"> <li>• Som en midlertidig løsning kan du holde tændingskontakten i positionen START  i op til 15 sekunder, mens du samtidig træder på bremsepedalen og koblingspedalen (kun manuel gearkasse) for at starte motoren manuelt. Få bilen eftersat af en forhandler.</li> </ul> <p><b>Modeller med nøglefrit adgangssystem</b></p> <ul style="list-style-type: none"> <li>• Som en midlertidig løsning kan du holde <b>ENGINE START/STOP</b> knappen nede i 15 sekunder, mens du samtidig træder på bremsepedalen og koblingspedalen (kun manuel gearkasse) for at starte motoren manuelt. Få bilen eftersat af en forhandler.</li> </ul>

\* Ikke tilgængelig på alle modeller





Meddelelse	Betingelse	Forklaring
	<ul style="list-style-type: none"> <li>• Vises, når motorens oliestand er lav, mens motoren kører.</li> </ul>	<ul style="list-style-type: none"> <li>• <b>Vises under kørsel</b> - Kør straks ind til siden et sikkert sted.   <b>Hvis symbolet for lav oliestand vises</b> S. 637</li> </ul>
	<ul style="list-style-type: none"> <li>• Vises, mens motoren kører. Der er en systemfejl i motorens oliestandssensor.</li> </ul>	<ul style="list-style-type: none"> <li>• Få bilen eftersat af en forhandler.</li> </ul>





Modeller med automatisk tomgangsstop

Meddelelse	Betingelse	Forklaring
	<ul style="list-style-type: none"> <li>• Vises, når automatisk tomgangsstop af en eller anden grund ikke aktiveres.</li> <li>• Vises, når motoren starter automatisk igen.</li> </ul>	<p>➤ <b>Automatisk tomgangsstop</b> S. 432, 437</p>
	<ul style="list-style-type: none"> <li>• Vises, når automatisk tomgangsstop ikke aktiveres, fordi batteriopladningsniveauet er for lavt.</li> <li>• Vises, når batteriniveauet er lavt.</li> </ul>	<p>➤ <b>Automatisk tomgangsstop</b> S. 432, 437</p>
	<ul style="list-style-type: none"> <li>• Vises i følgende situationer, mens det automatiske tomgangsstopssystem aktiveres:                     <ul style="list-style-type: none"> <li>- Batteriopladningsniveauet er lavt.</li> </ul> </li> <li>• Vises, når automatisk tomgangsstop ikke aktiveres, fordi kølevæsketemperaturen er for lav eller for høj.</li> </ul>	<ul style="list-style-type: none"> <li>• Motoren genstarter automatisk efter et par sekunder.</li> </ul> <p>➤ <b>Automatisk tomgangsstop</b> S. 432, 437</p>

Modeller med automatisk tomgangsstop

Meddelelse	Betingelse	Forklaring
	<ul style="list-style-type: none"> <li>• Vises, når automatisk tomgangsstop ikke aktiveres, fordi klimaanlægget er aktiveret, og forskellen mellem den indstillede temperatur og den faktiske kabinetemperatur bliver markant.</li> </ul> <p><b>Modeller med trinløst variabel transmission</b></p> <ul style="list-style-type: none"> <li>• Vises i følgende situationer, mens det automatiske tomgangsstopssystem aktiveres:                     <ul style="list-style-type: none"> <li>- Klimaanlægget er aktiveret, og forskellen mellem den indstillede temperatur og den faktiske temperatur i kabinen bliver markant.</li> <li>- Luftfugtigheden i kabinen er høj.</li> </ul> </li> </ul>	<p>► <b>Automatisk tomgangsstop</b> S. 432, 437</p> <ul style="list-style-type: none"> <li>• Motoren genstarter automatisk efter et par sekunder.</li> </ul>
 <p>(hvid)</p>	<ul style="list-style-type: none"> <li>• Vises, når automatisk tomgangsstop ikke aktiveres, fordi trykket på bremsepedalen ikke er tilstrækkeligt.</li> </ul>	<ul style="list-style-type: none"> <li>• Træd bremsepedalen helt ned.</li> </ul>





\*1: Modeller med trinløst variabel transmission

Meddelelse	Betingelse	Forklaring
	<p><b>Modeller med automatisk tomgangsstop</b></p> <ul style="list-style-type: none"> <li>• Vises, når der trykkes på kontakten til den elektroniske parkeringsbremse, uden at bremsepedalen samtidig trædes ned, mens den elektroniske parkeringsbremse er i brug.</li> </ul>	<ul style="list-style-type: none"> <li>• <b>Vises under kørsel</b> - Tryk på kontakten til den elektroniske parkeringsbremse, mens bremsepedalen trædes ned. <ul style="list-style-type: none"> <li>► <b>Parkeringsbremse</b> S. 477</li> </ul> </li> </ul>
	<ul style="list-style-type: none"> <li>• Vises i hvidt, når tændingskontakten drejes til START *1, før koblingspedalen trædes helt ned.</li> <li>• Vises i hvidt, når udeforholdene kan få ruderne til at dugge, eller hvis de kan afvige fra de valgte indstillinger på klimaanlægget, når automatisk tomgangsstop er aktiveret.</li> </ul>	<ul style="list-style-type: none"> <li>• Træd på koblingspedalen.</li> </ul>
	<ul style="list-style-type: none"> <li>• Vises i gult, når følgende betingelser er opfyldt, mens automatisk tomgangsstop er aktiveret: <ul style="list-style-type: none"> <li>- Du har ikke spændt sikkerhedsselen.</li> <li>- Gearvælgeren er i alle andre positioner end .</li> </ul> </li> </ul>	<ul style="list-style-type: none"> <li>• Træd på koblingspedalen. Spænd straks sikkerhedsselen, og bliv ved at holde gearvælgeren i , næste gang automatisk tomgangsstop aktiveres.</li> </ul>

\*1: Modeller med nøglefrit adgangssystem har en **ENGINE START/STOP** knap i stedet for en tændingskontakt.





\*2: Modeller med trinløst variabel transmission

\*3: Modeller med manuel gearkasse

Meddelelse	Betingelse	Forklaring
	<p><b>Modeller med automatisk tomgangsstop</b></p> <ul style="list-style-type: none"> <li>• Viser, når du flytter gearvælgeren fra <b>N</b> til en anden position uden at træde på koblingspedalen, mens automatisk tomgangsstop er aktiveret.</li> </ul>	<ul style="list-style-type: none"> <li>• Motoren vil ikke starte, selv når batteriniveauet falder. Skift til <b>N</b> for at undgå, at batteriniveauet falder. <ul style="list-style-type: none"> <li>► <b>Automatisk tomgangsstop</b> S. 437</li> </ul> </li> </ul>
	<p><b>Modeller med automatisk tomgangsstop</b></p> <ul style="list-style-type: none"> <li>• Viser, når motorhjelmene er åbne.</li> </ul>	<ul style="list-style-type: none"> <li>• Luk motorhjelmene.</li> </ul>
	<ul style="list-style-type: none"> <li>• Viser, når ECON-tilstand deaktiveres ved at trykke på ECON knappen.</li> </ul>	<ul style="list-style-type: none"> <li>► <b>ECON-tilstand</b> S. 431</li> </ul>
	<ul style="list-style-type: none"> <li>• Blinker, når systemet registrerer en sandsynlig kollision med en forankørende bil. Der høres en biplyd.</li> </ul>	<ul style="list-style-type: none"> <li>• Træd på bremsepedalen, og hold god afstand til den forankørende bil. Advarslen forsvinder.</li> <li>• Systemet aktiverer automatisk bremsene, hvis en kollision ser ud til at være uundgåelig. <ul style="list-style-type: none"> <li>► <b>Aktivt City Brake bremsesystem</b> S. 485</li> </ul> </li> </ul>
	<ul style="list-style-type: none"> <li>• Ændrer displayet, når bilen standses af systemet. Biplyden stopper.</li> </ul>	



\*1: Modeller med manuel gearkasse

Modeller med servicepåmindelsessystem





Meddelelse	Betingelse	Forklaring
	<ul style="list-style-type: none"> <li>• Vises, når et eller flere af servicepunkterne skal udføres inden for 30 dage. De resterende dage er vurderet ud fra kørselsforholdene.</li> </ul>	<ul style="list-style-type: none"> <li>• Den resterende tid tælles ned i dage.   <b>Servicepåmindelsessystem</b>* S. 511</li> </ul>
	<ul style="list-style-type: none"> <li>• Vises, når et eller flere af servicepunkterne skal udføres inden for 10 dage. De resterende dage er vurderet ud fra kørselsforholdene.</li> </ul>	<ul style="list-style-type: none"> <li>• Få det specificerede servicearbejde udført hurtigst muligt.   <b>Servicepåmindelsessystem</b>* S. 511</li> </ul>
	<ul style="list-style-type: none"> <li>• Vises, hvis det angivne servicearbejde stadigvæk ikke er blevet udført, når de resterende dage har nået 0.</li> </ul>	<ul style="list-style-type: none"> <li>• Bilen har passeret tidspunktet for påkrævet service. Få straks servicearbejdet udført, og sørg for at få nulstillet servicepåmindelsen.   <b>Servicepåmindelsessystem</b>* S. 511</li> </ul>

\* Ikke tilgængelig på alle modeller

Modeller med olieovervågningssystem

Meddelelse	Betingelse	Forklaring
	<ul style="list-style-type: none"> <li>• Vises, når det snart er tid til planlagt vedligeholdelse.</li> </ul>	<ul style="list-style-type: none"> <li>• Motorolien eller motorolien og motoroliefilteret skal skiftes snarest.                      ➤ <b>Olieovervågningssystem</b> * S. 516</li> </ul>
	<ul style="list-style-type: none"> <li>• Vises, når det er tid til planlagt vedligeholdelse.</li> <li>• Vises, når tidspunktet for det planlagte olieskift er overskredet.</li> </ul>	<ul style="list-style-type: none"> <li>• Motorolien eller motorolien og motoroliefilteret skal skiftes så hurtigt som muligt.                      ➤ <b>Olieovervågningssystem</b> * S. 516</li> <li>• Motorolien eller motorolien og motoroliefilteret skal skiftes øjeblikkeligt.                      ➤ <b>Olieovervågningssystem</b> * S. 516</li> </ul>

**Modeller uden nøglefrit adgangssystem**





Meddelelse	Betingelse	Forklaring
	<ul style="list-style-type: none"> <li>Vises, når tændingsnøglen drejes til positionen TILBEHØR <b>I</b> fra positionen TIL <b>II</b>. (Fører døren er lukket.)</li> </ul>	—
	<ul style="list-style-type: none"> <li>Vises, når du åbner fører døren, mens tændingsnøglen er i positionen TILBEHØR <b>I</b>.</li> </ul>	<ul style="list-style-type: none"> <li>Drej tændingskontakten til positionen LÅST <b>0</b>, og tag derefter nøglen ud.</li> </ul>
	<ul style="list-style-type: none"> <li>Vises, når du åbner fører døren, mens tændingsnøglen er i positionen LÅST <b>0</b>.</li> </ul>	<ul style="list-style-type: none"> <li>Tag nøglen ud af tændingskontakten.</li> </ul>
 *1  *2	<p><b>Modeller med manuel gearkasse</b></p> <ul style="list-style-type: none"> <li>Vises i hvidt, når tændingskontakten drejes til START <b>III</b>, før koblingspedalen trædes helt ned.</li> </ul>	<ul style="list-style-type: none"> <li>Drej tændingskontakten efter at have trådt koblingspedalen helt ned.</li> </ul>
	<p><b>Modeller med automatisk tomgangsstop</b></p> <ul style="list-style-type: none"> <li>Vises i gult, når motoren ikke genstarter automatisk af følgende årsager:               <ul style="list-style-type: none"> <li>- Motorhjælmen er åben.</li> <li>- Der er et problem med systemet, som deaktiverer automatisk tomgangsstop.</li> </ul> </li> </ul>	<ul style="list-style-type: none"> <li>Følg den normale fremgangsmåde for at starte motoren.               <ul style="list-style-type: none"> <li>► <b>Start af motoren</b> S. 413</li> </ul> </li> </ul>

\*1: Modeller med manuel gearkasse

\*2: Modeller med trinløst variabel transmission







Modeller med nøglefrit adgangssystem

Meddelelse	Betingelse	Forklaring
 *1	<ul style="list-style-type: none"> <li>• Vises i hvidt, når førerdøren låses op og åbnes.</li> <li>• Vises i hvidt, når du indstiller strømtilstanden til TILBEHØR eller TIL.</li> </ul>	<p>➤ <b>Start af motoren</b> S. 416</p>
 *2	<ul style="list-style-type: none"> <li>• Vises i gult, når motoren ikke genstarter automatisk af følgende årsager:             <ul style="list-style-type: none"> <li>- Motorhjelmene er åben.</li> <li>- Der er et problem med systemet, som deaktiverer automatisk tomgangsstop.</li> </ul> </li> </ul>	<ul style="list-style-type: none"> <li>• Følg den normale fremgangsmåde for at starte motoren.</li> <li>➤ <b>Start af motoren</b> S. 416</li> </ul>
	<ul style="list-style-type: none"> <li>• Vises i hvidt, når strømtilstanden TILBEHØR er aktiveret.</li> <li>• Vises i gult, når førerdøren åbnes med strømtilstanden TILBEHØR aktiveret.</li> </ul>	<p>—</p> <ul style="list-style-type: none"> <li>• Skift strømtilstanden til KØRETØJ FRA.</li> <li>➤ <b>ENGINE START/STOP knap</b> S. 183</li> </ul>
	<ul style="list-style-type: none"> <li>• Vises, når du lukker døren med strømtilstanden TIL aktiveret, og uden at den nøglefri fjernbetjening befinder sig inde i bilen.</li> </ul>	<ul style="list-style-type: none"> <li>• Forsvinder, når du tager den nøglefri fjernbetjening med ind i bilen igen og lukker døren.</li> <li>➤ <b>Påmindelse om nøglefri fjernbetjening</b> S. 185</li> </ul>

\*1: Modeller med trinløst variabel transmission

\*2: Modeller med manuel gearkasse

Modeller med nøglefrit adgangssystem



Meddelelse	Betingelse	Forklaring
	<ul style="list-style-type: none"> <li>• Viser, når batteriet i den nøglefri fjernbetjening bliver svagt.</li> </ul>	<ul style="list-style-type: none"> <li>• Udskift batteriet hurtigst muligt.                      ► <b>Udskiftning af knapcellebatteriet</b> S. 580</li> </ul>
	<ul style="list-style-type: none"> <li>• Viser, hvis batteriet til den nøglefri fjernbetjening er for svagt til at starte motoren, eller hvis nøglen ikke er tæt nok på til at starte motoren. Der høres seks bip.</li> </ul>	<ul style="list-style-type: none"> <li>► <b>Hvis batteriet i den nøglefri fjernbetjening er svagt</b> S. 623</li> </ul>
	<ul style="list-style-type: none"> <li>• Viser, hvis du trykker på <b>ENGINE START/STOP</b> knappen for at slukke motoren uden gearvælgeren i <b>[P]</b>.</li> <li>• Viser, når motoren standser, uden at gearvælgeren er i <b>[P]</b>, og ikke genstarter automatisk.</li> <li>• Viser, når du åbner motorhjelman, mens automatisk tomgangsstop aktiveres.</li> </ul>	<ul style="list-style-type: none"> <li>• Tryk to gange på <b>ENGINE START/STOP</b> knappen uden at holde foden på bremsepedalen efter at have flyttet gearvælgeren til <b>[P]</b>.</li> <li>• Hvis du ønsker at indstille strømtilstanden til TIL, skal du flytte gearvælgeren til <b>[P]</b>.</li> <li>• Hvis du vil starte motoren, skal du følge den normale fremgangsmåde.                      ► <b>Start af motoren</b> S. 416</li> </ul>
	<ul style="list-style-type: none"> <li>• Viser, når rattet er låst.</li> </ul>	<ul style="list-style-type: none"> <li>• Drej rattet til venstre og højre, mens du trykker på <b>ENGINE START/STOP</b> knappen.</li> </ul>

\*1: Modeller med trinløst variabel transmission

Modeller med nøglefrit adgangssystem

Meddelelse	Betingelse	Forklaring
	<ul style="list-style-type: none"> <li>• Viser, når du trykker på <b>ENGINE START/STOP</b> knappen, mens bilen er i bevægelse.</li> </ul>	<p>➤ <b>Nødstandsning af motor</b> S. 624</p>

Modeller med parkeringssensorsystem

Meddelelse	Betingelse	Forklaring
	<ul style="list-style-type: none"> <li>• Viser, hvis der er en fejl i parkeringssensorsystemet.</li> </ul>	<ul style="list-style-type: none"> <li>• Kontrollér, om området omkring sensorerne er dækket med mudder, is, sne eller andet. Hvis indikatorerne bliver ved med at lyse, efter at området er blevet rengjort, skal systemet efterses af en forhandler.</li> </ul>
	<ul style="list-style-type: none"> <li>• Hvis der er et problem med en af sensorerne, tændes den pågældende sensorindikator.</li> </ul>	

**Modeller med automatisk fjernlys**

Meddelelse	Betingelse	Forklaring
	<ul style="list-style-type: none"> <li>• Viser, hvis der er et problem med det automatiske fjernlys.</li> </ul>	<ul style="list-style-type: none"> <li>• Betjen forlygtekontakten manuelt.</li> <li>• Hvis du kører med fjernlyset tændt, mens det sker, skifter forlygterne til nærlys. <ul style="list-style-type: none"> <li>➤ <b>Automatisk fjernlys (fjernlysautomatik)*</b> S. 192</li> </ul> </li> </ul>

**Modeller med system til advarsel om frontkollision**

Meddelelse	Betingelse	Forklaring
	<ul style="list-style-type: none"> <li>• Blinker, når systemet registrerer en sandsynlig kollision med et forankørende køretøj. Der høres en biplyd.</li> </ul>	<ul style="list-style-type: none"> <li>• Træf de nødvendige forholdsregler for at undgå en kollision (træd på bremsepedalen, skift vognbane osv.) <ul style="list-style-type: none"> <li>➤ <b>System til advarsel om frontkollision*</b> S. 456</li> </ul> </li> </ul>



**Modeller med vognbaneassistent**

Meddelelse	Betingelse	Forklaring
	<ul style="list-style-type: none"> <li>• Viser, når bilen er for tæt på vognbanelinjerne. Der høres en biplyd.</li> </ul>	<ul style="list-style-type: none"> <li>• Træf de nødvendige forholdsregler for at holde bilen inden for vognbanelinjerne. <ul style="list-style-type: none"> <li>➤ <b>Vognbaneassistent*</b> S. 460</li> </ul> </li> </ul>

\* Ikke tilgængelig på alle modeller

Modeller med automatisk fjernlys





Modeller med system til registrering af trafikskilte

Meddelelse	Betingelse	Forklaring
	<ul style="list-style-type: none"> <li>• Viser, når systemet deaktiverer sig selv.</li> </ul>	<ul style="list-style-type: none"> <li>• <b>Viser under kørsel</b> - Temperaturen i kameraet er for høj. Brug klimaanlægget til at afkøle kameraet. Systemet aktiveres, når temperaturen i kameraet sænkes.             <ul style="list-style-type: none"> <li>➤ <b>System til registrering af trafikskilte*</b> S. 464</li> <li>➤ <b>Automatisk fjernlys (fjernlysautomatik)*</b> S. 192</li> </ul> </li> </ul>
	<ul style="list-style-type: none"> <li>• Viser, når systemet deaktiverer sig selv.</li> </ul>	<ul style="list-style-type: none"> <li>• <b>Viser under kørsel</b> - Området omkring kameraet er blokeret af snavs, mudder eller lignende. Stands bilen på et sikkert sted, og tør området af med en blød klud.</li> <li>• Få bilen eftersat af en forhandler, hvis meddelelsen vises igen, efter at du har rengjort området omkring kameraet.             <ul style="list-style-type: none"> <li>➤ <b>System til registrering af trafikskilte*</b> S. 464</li> <li>➤ <b>Automatisk fjernlys (fjernlysautomatik)*</b> S. 192</li> </ul> </li> </ul>

Benzinmodeller

Meddelelse	Betingelse	Forklaring
	<ul style="list-style-type: none"> <li>• Viser, hvis der er en fejl i batteriopladningssystemet.</li> </ul>	<ul style="list-style-type: none"> <li>• Få bilen eftersat af en forhandler.                     <ul style="list-style-type: none"> <li>► <b>Kontrol af batteriet</b> S. 575</li> </ul> </li> <li>• Sluk for klimaanlægget og elbagruden for at reducere elforbruget.</li> </ul>

**Dieselmodeller**

Meddelelse	Betingelse	Forklaring
	<ul style="list-style-type: none"> <li>• Vises, når du skal regenerere dieselpartikelfilteret (DPF). Dette er ikke en fejl i dieselpartikelfilteret.</li> </ul>	<p>➤ <b>Regenerering af dieselpartikelfilter*</b> S. 555</p>
	<ul style="list-style-type: none"> <li>• Vises, hvis du ignorerer . Partikler er begyndt at tilstoppe dieselpartikelfilteret. Dette er et problem.</li> </ul>	<ul style="list-style-type: none"> <li>• Få bilen efterset af en forhandler.</li> </ul>
	<ul style="list-style-type: none"> <li>• Vises, når der har samlet sig vand i brændstofssystemet.</li> <li>• Vises, hvis bilen har været parkeret i længere tid.</li> </ul>	<ul style="list-style-type: none"> <li>• Få en forhandler til at aftappe vandet fra systemet hurtigst muligt. Vandansamlinger kan forårsage skader i brændstofsystemet.</li> </ul>
	<ul style="list-style-type: none"> <li>• Vises, hvis motoren er kold, når du drejer tændingskontakten*1.</li> </ul>	<ul style="list-style-type: none"> <li>• Motoren starter automatisk, når symbolet forsvinder.</li> <li>• Hvis koblingspedalen ikke er trådt ned, kan motoren ikke starte.</li> </ul> <p>➤ <b>Start af motoren</b> S. 413, 416</p>

\*1: Modeller med nøglefrit adgangssystem har en **ENGINE START/STOP** knap i stedet for en tændingskontakt.

Dieselmodeller

Meddelelse	Betingelse	Forklaring
	<ul style="list-style-type: none"> <li>• Viser under kørsel, hvis der er et problem med motorstyringssystemet.</li> </ul>	<p>➤ <b>Hvis PGM-FI symbolet vises</b> S. 637</p>
	<ul style="list-style-type: none"> <li>• Viser, hvis du ikke kan starte motoren igen, når brændstoftanken har været kørt tom. Luft kan være trængt ind i brændstofsyste­met.</li> </ul>	<ul style="list-style-type: none"> <li>• Få bilen eftersat af en forhandler.</li> </ul>
	<ul style="list-style-type: none"> <li>• Viser, hvis du ikke bruger det korrekte brændstof i forhold til de klimatiske eller lokale forhold.</li> </ul>	<ul style="list-style-type: none"> <li>• Brug af forkert brændstof kan reducere motorydeevnen. ➤ <b>Anbefalet brændstof</b> S. 500</li> </ul>



## Målere

Målere omfatter speedometer og omdrejningstæller samt tilhørende indikatorer. De vises, når tændingskontakten er i positionen TIL \*1.

### ■ Ændring af farven på miljømåleren

Du kan ændre den hvide farve til en anden farve.

➤ **Funktioner, der kan tilpasses** S. 144

### ■ Speedometer

Viser kørehastigheden i km/t eller mph.

### ■ Omdrejningstæller

Viser antallet af motoromdrejninger pr. minut.

\*1: Modeller med nøglefrit adgangssystem har en **ENGINE START/STOP** knap i stedet for en tændingskontakt.

## Multiinformationsdisplay

Multiinformationsdisplayet omfatter kilometertæller, triptæller, udendørstermometer og andre målere.

Displayet viser også vigtige meddelelser såsom advarsler og andre nyttige oplysninger.

### Ændring af displayvisning

#### Hoveddisplay

Tryk på / Informationsknappen for at skifte visning.

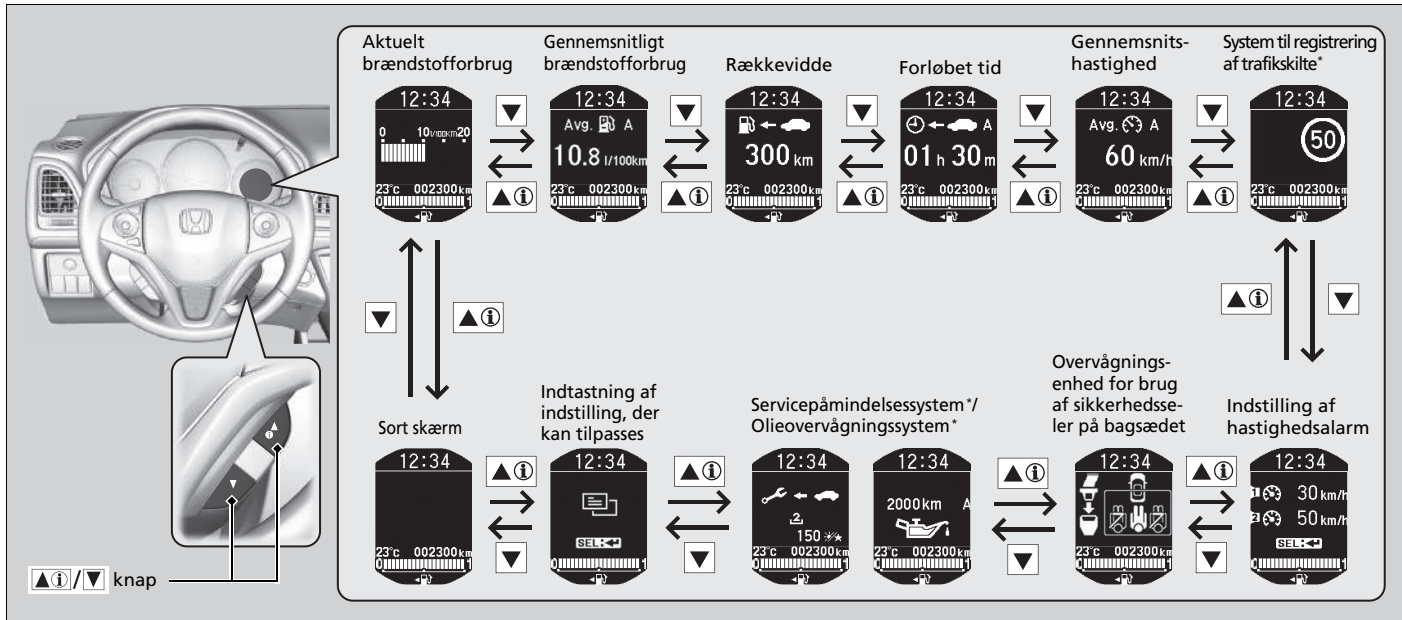

\* Ikke tilgængelig på alle modeller

### ■ Nederste display

Tryk på **SEL/RESET** knappen for at skifte visning.

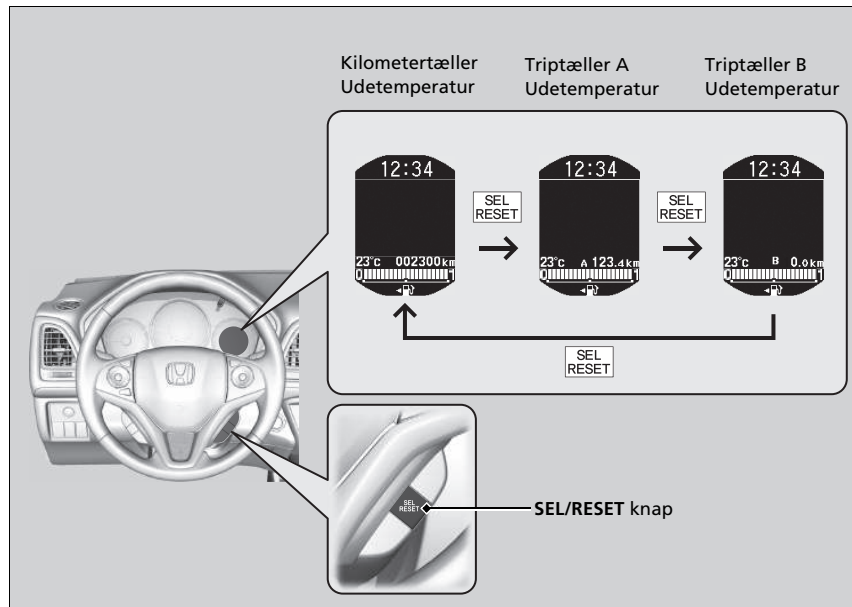

## Kilometertæller

Viser det samlede antal kilometer eller miles, som bilen har tilbagelagt.

## Triptæller

Viser det antal kilometer eller miles, som bilen har tilbagelagt siden sidste nulstilling. Triptæller A og triptæller B kan benyttes til måling af to separate ture.

### Nulstilling af triptæller

Du kan nulstille en triptæller ved at få den vist og derefter trykke på og holde **SEL/RESET** knappen nede. Triptælleren nulstilles til **0,0**.

## Gennemsnitligt brændstofforbrug

Viser anslået gennemsnitligt brændstofforbrug for hver triptæller i l/100 km eller mpg. Displayet opdateres med valgte intervaller. Når en triptæller nulstilles, nulstilles det gennemsnitlige brændstofforbrug også.

## Rækkevidde

Viser det anslåede antal kilometer, som du kan tilbagelægge med det resterende brændstof. Rækkevidden beregnes ud fra dit tidligere brændstofforbrug.

## Forløbet tid

Viser den forløbne tid, siden triptæller A eller B blev nulstillet.

### Triptæller

Skift mellem triptæller A og triptæller B ved at trykke på **SEL/RESET** knappen.

### Gennemsnitligt brændstofforbrug

Du kan ændre, hvornår det gennemsnitlige brændstofforbrug skal nulstilles.

➤ **Funktioner, der kan tilpasses** S. 144

### Forløbet tid

Du kan ændre, hvornår den forløbne tid skal nulstilles.

➤ **Funktioner, der kan tilpasses** S. 144

## Gennemsnitshastighed

Viser gennemsnitshastigheden i km/t eller mph siden sidste nulstilling af triptæller A eller B.

## Aktuelt brændstofforbrug

Viser det øjeblikkelige brændstofforbrug som et søjlediagram i l/100 km eller mpg.

## Udetemperatur

Viser udetemperaturen i grader celsius.

Hvis udetemperaturen er under 3 °C på det tidspunkt, hvor du drejer tændingskontakten til positionen TIL <sup>\*1</sup>, blinker indikatoren for udetemperatur i 10 sekunder.

## Justering af udetemperaturvisning

Justér temperaturmålingen op til ±3 °C, hvis temperaturmålingen synes at være forkert.

## Overvågningsenhed for brug af sikkerhedsseler på bagsædet

Viser brug af sikkerhedsseler på bagsædet.

➔ **Påmindelse om sikkerhedssele** S. 43

## Brændstofmåler

Viser, hvor meget brændstof der er tilbage i tanken.

\*1: Modeller med nøglefrit adgangssystem har en **ENGINE START/STOP** knap i stedet for en tændingskontakt.

## » Gennemsnitshastighed

Du kan ændre, hvornår gennemsnitshastigheden skal nulstilles.

➔ **Funktioner, der kan tilpasses** S. 144

## » Udetemperatur

Temperatursensoren er placeret i forkofangeren. Varme fra vejen og udstødningsgas fra en anden bil kan påvirke temperaturmålingen, når bilen kører med en hastighed på under 30 km/t.

Det kan tage flere minutter for displayet at blive opdateret, efter at temperaturvisningen er stabiliseret.

Brug multiinformationsdisplayets tilpassede funktioner til at ændre temperaturen.

➔ **Funktioner, der kan tilpasses** S. 144

## » Brændstofmåler

### BEMÆRK / NOTE

Du skal påfylde brændstof, når viseren nærmer sig . Hvis du løber tør for brændstof, kan motoren sætte ud, hvilket kan beskadige katalysatoren.

Den faktiske brændstofmængde kan afvige fra det, som brændstofmåleren viser.

## ■ System til registrering af trafikskilte \*

Viser systemet til registrering af trafikskilte.

➤ **System til registrering af trafikskilte\*** S. 464

## ■ Servicepåmindelsessystem \*

Viser servicepåmindelsessystemet.

➤ **Servicepåmindelsessystem\*** S. 511

## ■ Olieovervågningssystem \*

Viser olieovervågningssystemet.

➤ **Olieovervågningssystem\*** S. 516

## ■ Indstilling af hastighedsalarm

Aktiverer hastighedsalarmen og ændrer indstillingen for alarmhastighed.

### ■ Sådan indstilles hastighedsalarmen



1. Tryk på /▼ knappen, indtil skærbilledet for hastighedsalarmindstilling vises på displayet, og tryk derefter på **SEL/RESET** knappen.

2. Tryk på /▼ knappen, vælg (hastighedsalarm 1) eller (hastighedsalarm 2), og tryk derefter på **SEL/RESET** knappen.
  - (deaktiveret) skifter til (aktiveret), hvorefter displayet vender tilbage til normal visning.
  - Hvis hastighedsalarmen er (aktiveret), skifter den til (deaktiveret).

## ► Indstilling af hastighedsalarm

Standardindstillingen for (hastighedsalarm 1) og (hastighedsalarm 2) er (deaktiveret).

Du kan også vende tilbage til normal visning ved at vælge (Afslut).

## ■ Sådan ændres hastighedsindstillingen



1. Tryk på /▼ knappen, indtil menuen for hastighedsalarmindstilling vises på displayet, og tryk derefter på **SEL/RESET** knappen.
2. Tryk på /▼ knappen, vælg indstillingen hastighedsalarm 1 eller hastighedsalarm 2, og tryk derefter på **SEL/RESET** knappen.
3. Tryk på /▼ knappen, vælg den ønskede hastighed, og tryk derefter på **SEL/RESET** knappen.
  - Hastighedsindstillingen indstilles, hvorefter displayet vender tilbage til normal visning.
  - Du kan indstille hastighedsindstillingen over 5 km/t i trin af 1 km/t.

## » Indstilling af hastighedsalarm





Du kan ikke ændre hastighedsindstillingen under kørsel.



## Funktioner, der kan tilpasses

Med multiinformationsdisplayet kan du tilpasse visse funktioner.

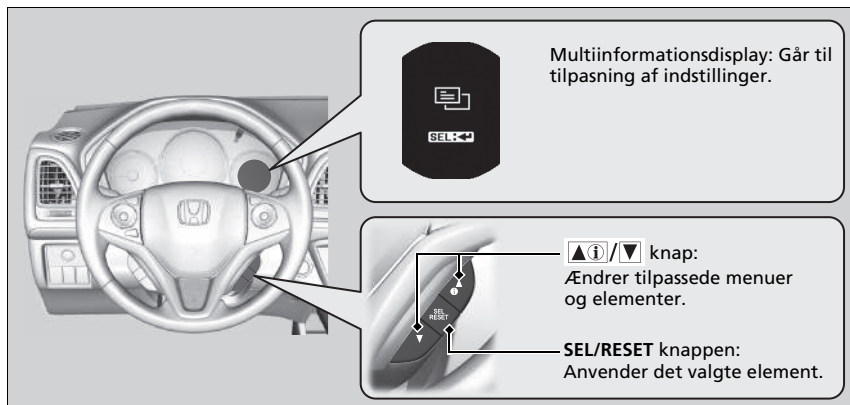

### Tilpasning

Vælg skærbilledet  (Tilpas indstillinger) ved at trykke på / knappen, mens tændingskontakten er i positionen TIL \*, bilen holder helt stille, gearvælgeren er i  (trinløst variabel transmission), og parkeringsbremsen er aktiveret (manuel gearkasse). Tryk på **SEL/RESET** knappen for at aktivere tilpasningstilstanden.



\*1: Modeller med nøglefrit adgangssystem har en **ENGINE START/STOP** knap i stedet for en tændingskontakt.

## Funktioner, der kan tilpasses

For at tilpasse andre funktioner skal du trykke på / knappen.

### ☞ Liste over indstillinger, der kan tilpasses

S. 147

### ☞ Eksempel på tilpasning af indstillinger S. 150

I forbindelse med tilpasning af indstillinger:

#### Modeller med trinløst variabel transmission

Skift til positionen .

#### Modeller med manuel gearkasse

Aktivér parkeringsbremsen.

## ■ Tilpasningsflow

Tryk på ▲i/▼ knappen.

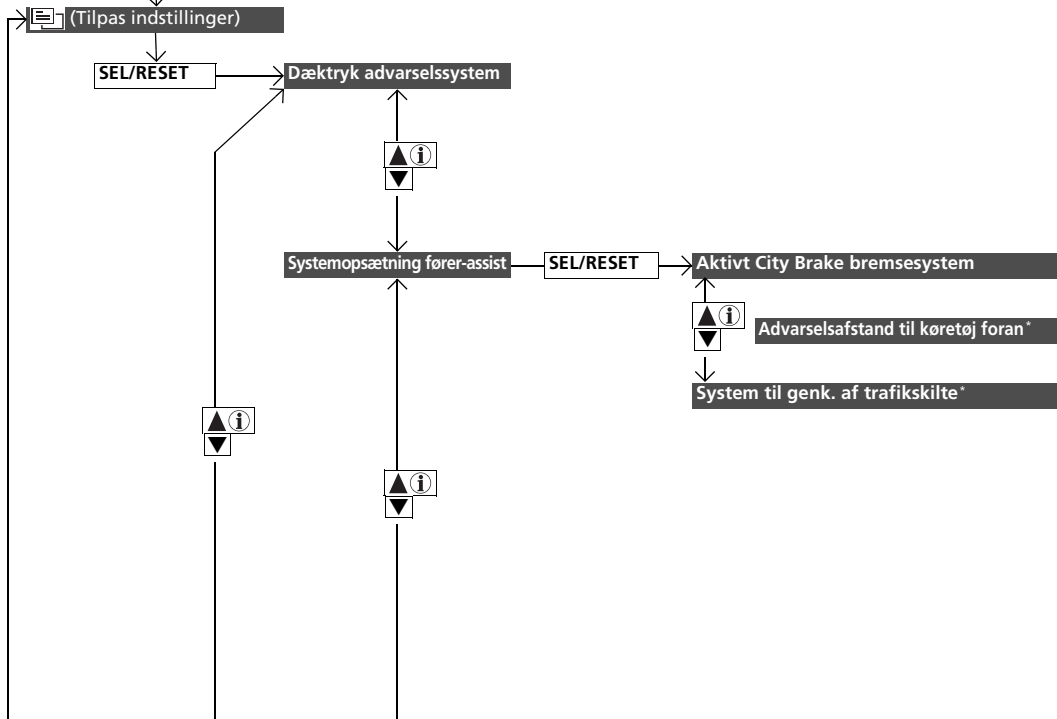

\* Ikke tilgængelig på alle modeller

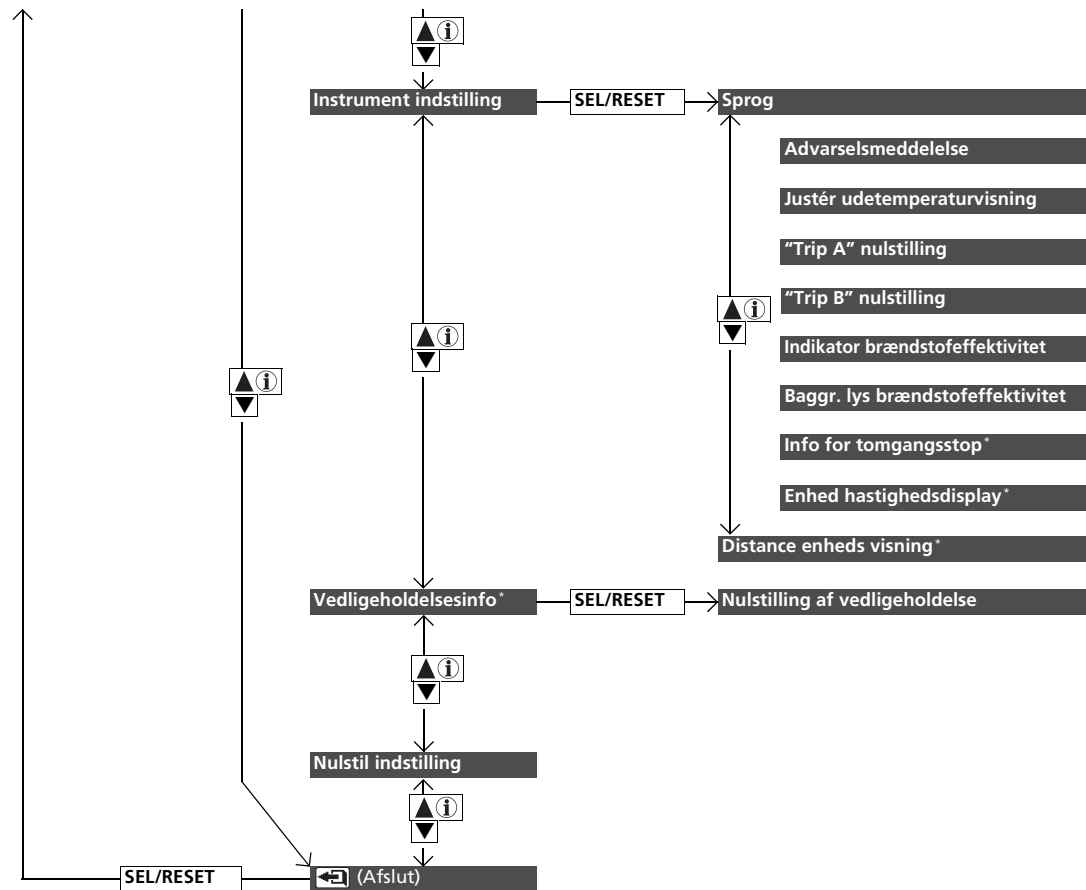

■ **Liste over indstillinger, der kan tilpasses**

Konfigurationsgruppe	Funktioner, der kan tilpasses	Beskrivelse	Mulige indstillinger
<b>Dæktryk advarselssystem</b>	—	Initialiserer dæktrykadvarselssystemet.	<b>Annuler/Initialiser</b>
	<b>Aktivt City Brake bremsesystem</b>	Slår det aktive City Brake bremsesystem til og fra.	<b>TIL<sup>*1</sup>/FRA</b>
<b>Systemopsætning fører-assist</b>	<b>Advarselsafstand til køretøj foran<sup>*</sup></b>	Ændrer den afstand, ved hvilken systemet til advarsel om frontkollision aktiveres, eller slår systemet til og fra.	<b>Lang/Normal<sup>*1</sup>/Kort/Fra</b>
	<b>System til genk. af trafikskilte<sup>*</sup></b>	Vælger, om de små trafikikoner vises på multiinformationsdisplayet.	<b>Små ikoner til<sup>*1</sup>/Små ikoner fra</b>

\*1: Standardindstilling

\* Ikke tilgængelig på alle modeller

Konfigurationsgruppe	Funktioner, der kan tilpasses	Beskrivelse	Mulige indstillinger
Instrument indstilling	<b>Sprog</b>	Ændrer det viste sprog.	Engelsk <sup>*1</sup> /Tysk/Italiensk/Fransk/Spansk/Polsk/Portugisisk/Hollandsk/Dansk/Svensk/Norsk/Finsk/Russisk/Tyrkisk
	<b>Advarselsmeddelelse</b>	Skifter mellem at vise og skjule advarselsmeddelelser.	TIL/FRA <sup>*1</sup>
	<b>Justér udetemperaturvisning</b>	Justerer temperaturvisningen med et par grader.	-3 °C ~ ±0 °C <sup>*1</sup> ~ +3 °C
	<b>“Trip A” nulstilling</b>	Ændrer indstillingen for, hvordan du nulstiller triptæller A, gennemsnitlig brændstoføkonomi A, gennemsnitshastighed A og forløbet tid A.	Ved fuld tankning/Når tænding afbrydes/Manuel nulstilling <sup>*1</sup>
	<b>“Trip B” nulstilling</b>	Ændrer indstillingen for, hvordan du nulstiller triptæller B, gennemsnitlig brændstoføkonomi B, gennemsnitshastighed B og forløbet tid B.	Ved fuld tankning/Når tænding afbrydes/Manuel nulstilling <sup>*1</sup>
	<b>Indikator brændstoffektivitet</b>	Ændrer farven på miljømåleren.	Tilfældig/Blå/Lilla/Pink/Rød/Brun/Gul/Hvid <sup>*1</sup>
	<b>Baggr. lys brændstoffektivitet</b>	Slår miljømåleren til og fra.	ON <sup>*1</sup> /OFF
	<b>Info for tomgangsstop<sup>*</sup></b>	Vælger, om visning af automatisk tomgangsstop aktiveres eller ej.	TIL <sup>*1</sup> /FRA
	<b>Enhed hastighedsdisplay<sup>*2</sup></b>	Ændrer den viste måling af den indstillede hastighed på multiinformationsdisplayet.	km/t, mph <sup>*1</sup>
<b>Distance enheds visning<sup>*2</sup></b>	Ændrer den viste måling på multiinformationsdisplayet.	km/miles <sup>*1</sup>	

\*1: Standardindstilling

\*2: Højrestyrede modeller undtagen modeller til Cypern

Konfigurationsgruppe	Funktioner, der kan tilpasses	Beskrivelse	Mulige indstillinger
Vedligeholdelsesinfo*	<b>Nulstilling af vedligeholdelse</b>	<p>Annulerer/nulstiller servicepåmindelsessystemvisningen*/olieovervågningsvisningen*, når der er udført servicearbejde.</p> <p>De mulige indstillinger afhænger af modellen.</p>	<p><b>Modeller med servicepåmindelsessystem</b></p> <p><b>Annuler/Alle punkter som skal serviceres/Kun punkt A/Kun punkt B/Kun punkt 0/Kun punkt 1/Kun punkt 2/Kun punkt 3/Kun punkt 4/Kun punkt 5/Kun punkt 6/Kun punkt 7/Kun punkt 8/Kun punkt 9</b></p> <p><b>Modeller med olieovervågningssystem</b></p> <p><b>Annuler/Nulstil</b></p>
<b>Nulstil indstilling</b>	—	Annulerer/nulstiller alle de tilpassede indstillinger.	<b>Annuler/OK</b>

\* Ikke tilgængelig på alle modeller

### ■ Eksempel på tilpasning af indstillinger

Trinene til ændring af indstillingen **“Trip A” nulstilling** til **Ved tankning** vises nedenfor.

Standardindstillingen for **“Trip A” nulstilling** er **Manuel nulstilling**.



1. Tryk på /▼ knappen, indtil (Tilpas indstillinger) vises på displayet, og tryk derefter på **SEL/RESET** knappen.



2. Tryk på /▼ knappen, indtil **Instrument indstilling** vises på displayet.
3. Tryk på **SEL/RESET** knappen.



4. Tryk på /▼ knappen, indtil **“Trip A” nulstilling** vises på displayet, og tryk derefter på **SEL/RESET** knappen.

► Displayet skifter til tilpasningsskærbilledet, hvor du kan vælge **Ved tankning, Manuel nulstilling, Når tænding afbrydes** eller (Afslut).



5. Tryk på /▼ knappen, og vælg **Ved tankning**, og tryk derefter på **SEL/RESET** knappen.

► Konfigurationsskærbilledet **Ved tankning** vises, og derefter vender displayet tilbage til tilpasningsskærbilledet.



6. Tryk på /▼ knappen, indtil (Afslut) vises på displayet, og tryk derefter på **SEL/RESET** knappen.
7. Gentag trin 6, indtil du vender tilbage til det normale skærbillede.





# Instrumenter og kontakter

Dette kapitel indeholder oplysninger om betjening af instrumenter og kontakter.



<b>Ur</b> .....	154
<b>Låsning og oplåsning af døre</b>	
Nøgletyper og funktioner .....	156
Lav signalstyrke fra den nøglefri fjernbetjening* .....	159
Låsning/oplåsning af døre udefra .....	160
Låsning/oplåsning af døre indefra .....	166
Børnesikringslåse .....	168
<b>Bagklap</b> .....	169
<b>Sikkerhedssystem</b>	
Startspærrefunktion .....	171
Sikkerhedssystemets alarm* .....	171
Ultralydsensorer* .....	173
Dobbeltlås* .....	174
<b>Åbning og lukning af ruderne</b> .....	175
<b>Panoramatag*</b> .....	179

## Betjening af kontakter omkring rattet

<b>Modeller uden nøglefrit adgangssystem</b>	
Tændingskontakt .....	182
<b>Modeller med nøglefrit adgangssystem</b>	
ENGINE START/STOP knap .....	183
Tændingskontakt og sammenligning af strømtilstand ...	186
Afviserblink .....	187
Lyskontakter .....	188
Tågelygter .....	191
Automatisk fjernlys (fjernlysautomatik)* ...	192
Kørelys .....	194
Vinduesviskere og sprinklere .....	195
Ikon for elbagrude/elopvarmede sidespejle .....	198
Lysstyrkeregulering .....	199

Hukommelsessystem til kørepositioner* ...	200
Ratindstilling .....	202

## Indstilling af spejle

Indvendigt bakspejl .....	203
Elsidespejle .....	204

## Indstilling af sæder

Forsæder .....	206
Bagsæder .....	209

## Interiørlys/interiør-komfortfaciliteter

### Klimaanlæg

Brug af automatisk klimaanlæg .....	230
Sensorer til automatisk klimaanlæg .....	239

\* Ikke tilgængelig på alle modeller

## Indstilling af ur

### Modeller uden navigationssystem







Klokkeslættet kan justeres i urvisningen, når tændingskontakten er i positionen TIL \*1.

### Regulering af klokkeslæt

#### Modeller med lydanlæg med farvedisplay

##### ■ Brug af MENU/CLOCK knappen



1. Tryk på og hold **MENU/CLOCK** knappen nede.  
▶ **Indstil klokkeslæt** vælges.
2. Drej på  for at vælge timer, og tryk derefter på .
3. Drej på  for at vælge minutter, og tryk derefter på .
4. For at komme ind i indstillingen skal du dreje på , vælge **Indstil** og derefter trykke på .

\*1: Modeller med nøglefrit adgangssystem har en **ENGINE START/STOP** knap i stedet for en tændingskontakt.

### » Indstilling af ur

#### Modeller med navigationssystem

Uret opdateres automatisk via navigationssystemet, så du ikke behøver indstille uret.  
Tidszone og sommertid skal indstilles.

➤ **Funktioner, der kan tilpasses** S. 345

### » Regulering af klokkeslæt

#### Modeller med lydanlæg med farvedisplay

Disse visninger bruges til at illustrere, hvordan **LIST/SELECT** vælgeknapen betjenes.



Drej på  for at vælge.

Tryk på  for at bekræfte.

Du kan tilpasse visningen af uret til 12 timers eller 24 timers format.

➤ **Funktioner, der kan tilpasses** S. 335

Du kan også vælge **Indstil klokkeslæt** ved at trykke på **MENU/CLOCK** knappen.





Drej på  for at vælge **Indstil klokkeslæt**, og tryk derefter på .

Uret i multiinformationsdisplayet opdateres automatisk sammen med uret i lydanlægget.

## Modeller med lydanlæg med standarddisplay

## ■ Brug indstillingsmenuen på audio-/informationsskærmen



1. Vælg  ikonet.
2. Vælg **Indstillinger**.
3. Vælg **Info**.
4. Vælg fanen **Ur**.
5. Vælg **Urjustering**.
6. Vælg  eller  for at ændre time.
7. Vælg  eller  for at ændre minut, og vælg derefter **OK**.

## » Regulering af klokkeslæt

## Modeller med lydanlæg med standarddisplay

Uret i multiinformationsdisplayet opdateres automatisk sammen med uret i lydanlægget.

Du kan tilpasse visningen af uret til 12 timers eller 24 timers format.

➤ **Funktioner, der kan tilpasses** S. 345

Du kan slå visningen af uret til og fra.

➤ **Funktioner, der kan tilpasses** S. 345

## Nøgletyper og funktioner

Bilen leveres med et sæt nøgler bestående af følgende:

Med nøglerne kan motoren startes og standses, og alle dørene samt bagklappen kan låses i og op. Du kan også låse alle dørene og bagklappen i og op med fjernbetjeningen eller det nøglefri adgangssystem\*.

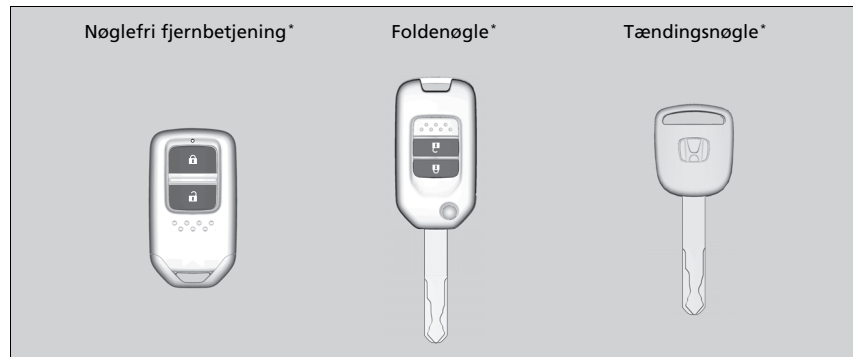

### » Nøgletyper og funktioner

Alle nøgler er udstyret med en startspærrefunktion. Startspærrefunktionen beskytter bilen mod tyveri.

» **Startspærrefunktion** S. 171

Følg nedenstående råd for at undgå, at nøglerne bliver beskadiget:

- Efterlad ikke nøglerne i direkte sollys eller på steder med høje temperaturer eller høj luftfugtighed.
- Pas på ikke at tabe nøglerne eller at placere tunge ting oven på dem.
- Hold nøglerne væk fra væsker, støv og sand.
- Skil ikke nøglerne ad, undtagen når der skal skiftes batterier.

Hvis de elektriske kredse i nøglerne bliver beskadiget, vil motoren muligvis ikke starte, eller fjernbetjeningen/det nøglefri adgangssystem\* muligvis ikke fungere.

Hvis nøglerne ikke fungerer, skal du få dem eftersat af din forhandler.

### Indbygget nøgle\*

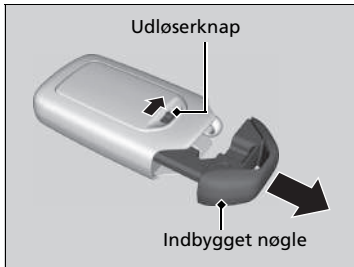

Den indbyggede nøgle kan anvendes til at låse/ oplåse dørene, hvis batteriet i den nøglefri fjernbetjening bliver for svagt, og den elektriske funktion til låsning/oplåsning af dørene deaktiveres.

For at tage den indbyggede nøgle ud skydes udløserknappen til side, hvorefter nøglen trækkes ud. Den indbyggede nøgle sættes i igen ved at trykke den ind i den nøglefri fjernbetjening, indtil den klikker.

### Foldenøgle\*

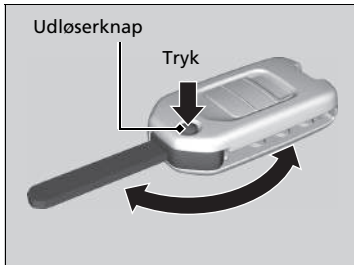

Nøglen foldes sammen inde i fjernbetjeningen.

1. Tryk på udløserknappen for at folde nøglen ud af fjernbetjeningen.
  - Sørg for, at nøglen er foldet helt ud.
2. Tryk på udløserknappen, og skub nøglen ind i fjernbetjeningen, indtil du hører et klik, for at folde nøglen sammen.

### ☒ Foldenøgle\*

Hvis nøglen ikke er foldet helt ud, virker startspærrefunktionen muligvis ikke korrekt, og motoren vil muligvis ikke starte. Undgå kontakt med nøglen, når den foldes ind eller ud.

\* Ikke tilgængelig på alle modeller

## ■ Nøglenummermærke

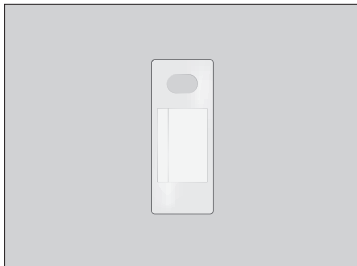

Det indeholder et nummer, som skal bruges, hvis du vil købe en ekstra nøgle.

## ▣ Nøglenummermærke

Sørg for at opbevare nøglenummermærket et sikkert sted uden for bilen.

Hvis du ønsker at købe en ekstra nøgle, skal du kontakte din forhandler.

Hvis du mister din nøgle og ikke kan starte bilen, skal du kontakte din forhandler.

## Lav signalstyrke fra den nøglefri fjernbetjening\*

Bilen udsender radiobølger for at finde den nøglefri fjernbetjening, når dørene og bagklappen låses op/i, eller motoren startes.

I følgende tilfælde kan funktioner som låsning/oplåsning af dørene og bagklappen eller start af motoren forhindres eller fungere ustabil:

- Kraftige radiobølger udsendes af udstyr i nærheden.
- Du bærer den nøglefri fjernbetjening sammen med telekommunikationsudstyr, bærbare computere, mobiltelefoner eller trådløse enheder.
- Den nøglefri fjernbetjening er i berøring med eller er dækket af en metalgenstand.

### ⌘ Lav signalstyrke fra den nøglefri fjernbetjening\*

Kommunikationen mellem den nøglefri fjernbetjening og bilen forbruger strøm fra batteriet i den nøglefri fjernbetjening.

Batteriets levetid er ca. to år, men dette varierer afhængigt af, hvor ofte fjernbetjeningen bruges.

Der forbruges strøm fra batteriet, hver gang den nøglefri fjernbetjening modtager kraftige radiobølger. Undgå at placere den tæt på elektriske apparater såsom fjernsyn og computere.

\* Ikke tilgængelig på alle modeller



## Låsning/oplåsning af døre udefra

### Brug af det nøglefri adgangssystem \*

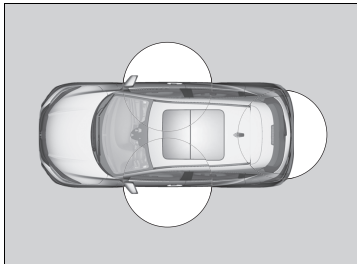

Når du har den nøglefri fjernbetjening på dig, kan du låse dørene og bagklappen op/i. Du kan låse dørene og bagklappen op/i inden for en radius af ca. 80 cm fra det udvendige dørhåndtag eller fra bagklappens udløserknop.



### Låsning af døre og bagklap

Tryk på dørlåseknappen på fordøren eller bagklappen.

- Visse udvendige lygter blinker tre gange, alle dørene og bagklappen låses, og sikkerhedssystemet aktiveres.

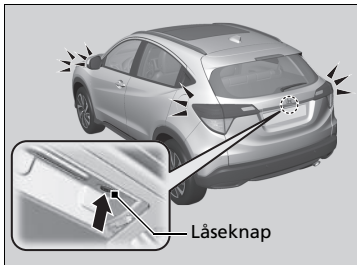

### Låsning/oplåsning af døre udefra

Hvis kontakten til interiørlyset er i positionen "tændt ved døråbning", tændes interiørlyset, når du låser dørene og bagklappen op.

Ingen af dørene åbnes: Lyset slukker langsomt efter 30 sekunder. Døre og bagklap låses igen: Lyset slukkes med det samme.

► **Interiørlys** S. 217

### Brug af det nøglefri adgangssystem \*

Hvis du ikke åbner en dør eller bagklappen inden for 30 sekunder efter at have låst bilen op med det nøglefri adgangssystem, låses dørene og bagklappen automatisk igen.

Du kan kun låse dørene op og i vha. det nøglefri adgangssystem, når strømtilstanden er indstillet til KØRETØJ FRA.

- Efterlad ikke den nøglefri fjernbetjening i bilen, når du stiger ud. Tag den med dig.
- Selv om du ikke har den nøglefri fjernbetjening på dig, kan du låse dørene og bagklappen op/i, hvis en anden med fjernbetjeningen på sig er inden for rækkevidde.
- Hvis den nøglefri fjernbetjening er inden for rækkevidde, kan der ske det, at dørene låses op, hvis dørhåndtaget dækkes af vand i tilfælde af kraftig regn eller ophold i en bilvask.

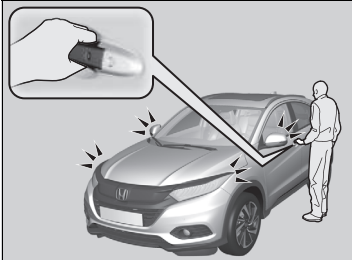

### ■ Oplåsning af døre og bagklap

Grib fat i dørhåndtaget foran:

- ▶ Alle dørene og bagklappen låses op.
- ▶ Visse udvendige lygter blinker én gang.



Tryk på udløserknappen til bagklappen:

- ▶ Bagklappen og alle dørene låses op.
- ▶ Visse udvendige lygter blinker én gang.

➤ **Åbning/lukning af bagklappen S. 170**

### ☒ Brug af det nøglefri adgangssystem\*

- Hvis du tager fat i et dørhåndtag med handsker på, kan dørsensoren være langsom til at reagere, eller den reagerer muligvis slet ikke, og døren låses således ikke op.
- Når du låser døren, har du op til 2 sekunder, hvor du kan trække i håndtaget for at kontrollere, om døren er låst. Hvis du er nødt til at låse døren op, lige efter at du har låst den, skal du vente i mindst 2 sekunder, før du tager fat i håndtaget. Ellers låser døren ikke op.
- Døren åbnes måske ikke, hvis du trækker i den straks efter at have grebet fat i dørhåndtaget. Grib fat i håndtaget igen, og vent, indtil døren er låst op, før du trækker i håndtaget.
- Selv inden for en radius af 80 cm er det ikke sikkert, at du kan låse dørene og bagklappen op/i med den nøglefri fjernbetjening, hvis den er over eller under det udvendige dørhåndtag.
- Den nøglefri fjernbetjening fungerer muligvis ikke, hvis den er for tæt på døren og døruden.

\* Ikke tilgængelig på alle modeller

## ■ Brug af fjernbetjeningen

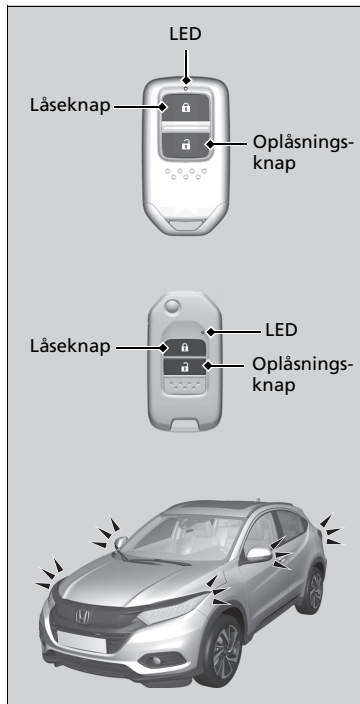

### ■ Låsning af døre og bagklap

Tryk på låseknappen.

- Visse udvendige lygter blinker tre gange, alle dørene og bagklappen låses, og sikkerhedssystemet\* aktiveres.

## ►► Brug af fjernbetjeningen

### Modeller med nøglefrit adgangssystem

#### Højrestyret model

Du kan ikke låse dørene udefra, når den nøglefri fjernbetjening er inde i bilen, og der høres en biplyd. Hvis du vil låse en dør, mens den nøglefri fjernbetjening stadig befinder sig i bilen, skal du gøre et af følgende fire gange:

- Tryk på låseknappen på den nøglefri fjernbetjening.
- Drej nøglen i dørlåsen til låseposition.
- Tryk på dørlåseknappen på dørhåndtaget eller bagklappen.

Hvis du ikke åbner en dør eller bagklappen inden for 30 sekunder efter at have låst bilen op med fjernbetjeningen, låses dørene og bagklappen automatisk igen.

## ■ Oplåsning af døre og bagklap

Tryk på oplåsningsknappen.

- Visse udvendige lygter blinker én gang, og alle døre og bagklappen låses op.

### » Brug af fjernbetjeningen

Fjernbetjeningen reagerer på laveffektssignaler, hvorfor reaktionsafstanden kan variere alt efter omgivelserne.

#### Modeller uden nøglefrit adgangssystem

Fjernbetjeningen kan ikke betjenes, når nøglen er i tændingskontakten.

#### Modeller med nøglefrit adgangssystem

Du kan kun låse dørene op og i vha. fjernbetjeningen eller det nøglefri adgangssystem, når strømtilstanden er i KØRETØJ FRA.

Fjernbetjeningen kan ikke låse bilen, når en dør eller bagklappen er åben.

Hvis fjernbetjeningens reaktionsafstand varierer, skal batteriet nok udskiftes.

Hvis LED'en ikke lyser, når du trykker på en knap, skal batteriet udskiftes.

» **Udskiftning af knapcellebatteriet** S. 580

## ■ Låsning/oplåsning af dørene med nøgle

Hvis låse- eller oplåseknappen på fjernbetjeningen ikke fungerer, bruges nøglen i stedet for. Indsæt nøglen, og drej den.

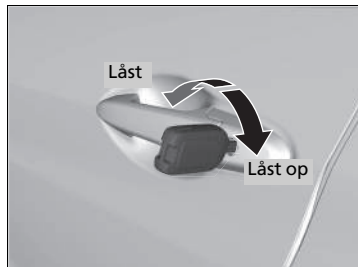

## » Låsning/oplåsning af dørene med nøgle

Når du låser førerdøren op/i med nøglen, låses alle de andre døre og bagklappen op/i samtidig.

### Modeller med sikkerhedssystem med alarm

Hvis dørene låses op med nøglen, vil sikkerhedssystemet udløse en alarm. Lås altid dørene op med fjernbetjeningen.

### Modeller med foldenøgle

Når du bruger foldenøglen, skal du sørge for, at den er foldet helt ud.

## ■ Låsning af dør uden brug af nøgle

Hvis du ikke har nøglen på dig, eller hvis du af en eller anden grund ikke kan låse en dør med nøglen, kan du låse døren uden.

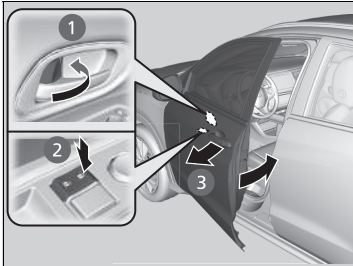

### ■ Låsning af førerdøren

Skub låsetappen fremad **1**, eller skub hovedkontakten til centrallåsen i låseretningen **2**, og hold derefter ud i det udvendige dørhåndtag **3**. Luk døren, og slip derefter håndtaget.

### ■ Låsning af passagerdøre

Skub låsetappen fremad, og luk døren.

## ■ System til forebyggelse af at blive låst ude

### Modeller uden nøglefrit adgangssystem

Dørene og bagklappen kan ikke låses, når nøglen sidder i tændingskontakten.

### Modeller med nøglefrit adgangssystem

Dørene og bagklappen kan ikke låses, når den nøglefri fjernbetjening befinder sig inde i bilen.

## ► Låsning af dør uden brug af nøgle

Når du låser førerdøren, låses alle de andre døre og bagklappen samtidig.

Før en dør låses, skal du sikre dig, at nøglen ikke befinder sig inde i bilen.

## Låsning/oplåsning af døre indefra

### Brug af låsetappen

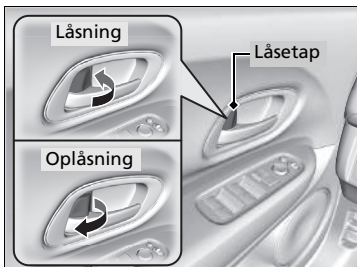

#### ■ Låsning af dør

Skub låsetappen fremad.

#### ■ Oplåsning af dør

Træk låsetappen bagud.

### Oplåsning med det indvendige håndtag til fordøren



Træk i det indvendige håndtag til fordøren.

- Døren låses op og åbnes i én bevægelse.

### ►► Brug af låsetappen

#### ■ Venstrestyret model

Når du låser døren op/i med låsetappen i førerdøren, låses alle de andre døre og bagklappen op/i samtidig.

#### ■ Højrestyret model

Når du låser døren med låsetappen i førerdøren, låses alle de andre døre og bagklappen samtidig.

Når du låser døren op med låsetappen i førerdøren, låses kun førerdøren op.

### ►► Oplåsning med det indvendige håndtag til fordøren

Fordørenes indvendige håndtag er konstrueret til, at fører og forsædepassager kan åbne dørene i én enkelt bevægelse. Denne funktion kræver dog, at man aldrig forsøger at trække i fordørenes indvendige håndtag, mens bilen kører.

Børn skal altid sidde på bagsædet, hvor der er børnesikringslåse på bagdørene.

► **Børnesikringslåse** S. 168

## Brug af hovedkontakten til centrallåsen

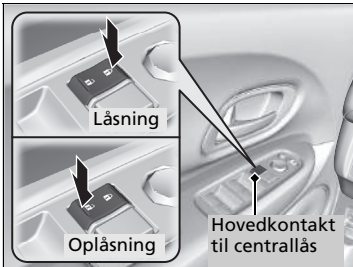

Tryk hovedkontakten til centrallåsen ind som vist for at låse eller oplåse alle dørene og bagklappen.

### Brug af hovedkontakten til centrallåsen

Når du låser førerdøren op/i med hovedkontakten til centrallåsen, låses alle de andre døre og bagklappen op/i samtidig.



## Børnesikringslås

Børnesikringslåsen forhindrer, at bagdørene kan åbnes indefra, uanset hvilken position låsetappen er i.

### ■ Indstilling af børnesikringslås

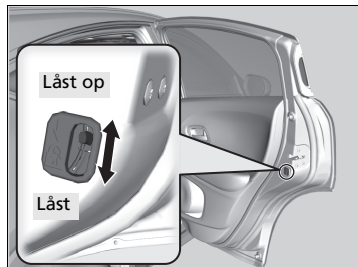

Skub knappen på bagdøren til låseposition, og luk døren.

### ■ Når døren åbnes

Åbn døren vha. det udvendige dørhåndtag.

### » Børnesikringslås

For at åbne døren indefra, når børnesikringslåsen er aktiveret, skal låsetappen være i oplåsningssposition. Rul sideruden ned, stik hånden ud af ruden, og træk i dørhåndtaget udefra.

## Sikkerhedsforanstaltninger ved åbning/lukning af bagklappen

Sørg for, at alle personer og genstande er fri af bagklappen, før du åbner eller lukker den.

- Åbn bagklappen helt op.
  - ▶ Hvis bagklappen ikke er åbnet helt, kan dens vægt få den til at lukke i af sig selv.
- Vær forsigtig, når det blæser. Vinden kan få bagklappen til at lukke i.

Hold bagklappen lukket under kørsel for at:

- ▶ Undgå, at den bliver beskadiget.
- ▶ Undgå, at der trænger udstødningsgas ind i kabinen.

➡ **Kulilte** S. 88

### ⚠ Sikkerhedsforanstaltninger ved åbning/lukning af bagklappen

#### **⚠ ADVARSEL**

**Personer, der kommer i vejen for en bagklap, der åbnes eller lukkes, kan komme alvorligt til skade.**

**Sørg for, at alle personer er fri af bagklappen, inden den åbnes eller lukkes.**

Pas på ikke at slå hovedet imod bagklappen, og pas på ikke at få hænderne i klemme mellem bagklappen og bagagerummet, når bagklappen lukkes.

Ved opbevaring eller afhentning af bagage fra bagagerummet, mens motoren kører i tomgang, skal du undgå at stå ud for udstødningsrøret. Det kan give forbrændinger.

Der må ikke transporteres passagerer i bagagerummet. De kan komme til skade under hårde opbremsninger, pludselige accelerationer eller kollisioner.

## Åbning/lukning af bagklappen



Når alle døre låses op, låses bagklappen op. Tryk på udløserknappen til bagklappen, og åbn bagklappen.

### Modeller med nøglefrit adgangssystem

Når du har den nøglefri fjernbetjening på dig, behøver du ikke at låse bagklappen op, før den åbnes.

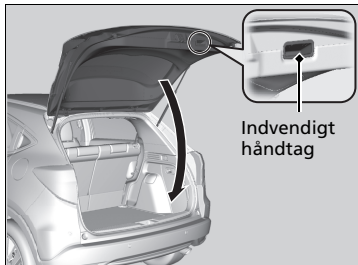

### Alle modeller

Bagklappen lukkes ved at gribe fat i det indvendige håndtag, trække bagklappen ned og trykke den i udefra.

### ►► Åbning/lukning af bagklappen

#### Modeller med nøglefrit adgangssystem

- Efterlad ikke den nøglefri fjernbetjening i bilen, når du stiger ud. Tag den med dig.
- Selv om du ikke har den nøglefri fjernbetjening på dig, kan du låse bagklappen op, hvis en anden med den nøglefri fjernbetjening på sig er inden for rækkevidde.

## Startspærrefunktion

Startspærrefunktionen forhindrer, at motoren kan startes med en nøgle, der ikke er forprogrammeret. Hver nøgle er udstyret med kodede chips, som benytter elektroniske signaler til at verificere nøglen.

Vær opmærksom på følgende, når du sætter nøglen i tændingskontakten eller trykker på **ENGINE START/STOP** knappen:

- Genstande, som udsender kraftige radiobølger, må ikke komme i nærheden af tændingskontakten eller **ENGINE START/STOP** knappen.
- Nøglen må ikke være dækket af eller være i berøring med en metalgenstand.
- En nøgle fra en anden bils startspærrefunktion må ikke komme i nærheden af tændingskontakten eller **ENGINE START/STOP** knappen.
- Anbring ikke nøglen i nærheden af magnetiske genstande. Elektroniske enheder som f.eks. fjernsyn og lydanlæg genererer stærke magnetfelter. Bemærk, at selv en nøglering kan blive magnetisk.

## Sikkerhedssystemets alarm \*

Sikkerhedssystemets alarm aktiveres, når bagklappen, motorhjelm eller dørene åbnes uden brug af fjernbetjeningen eller det nøglefri adgangssystem\*. Den aktiveres også, hvis du låser døren op med nøglen.

### ■ Når sikkerhedssystemets alarm aktiveres

Hornet lyder med mellemrum, og visse udvendige lygter blinker.

### ■ Sådan deaktiveres sikkerhedssystemets alarm

Lås bilen op med fjernbetjeningen eller det nøglefri adgangssystem\* eller ved at dreje tændingskontakten til positionen TIL <sup>\*1</sup>. Systemet deaktiveres sammen med hornet og afviserblinkene.

\* 1: Modeller med nøglefrit adgangssystem har en **ENGINE START/STOP** knap i stedet for en tændingskontakt.

\* Ikke tilgængelig på alle modeller

### ☒ Startspærrefunktion

#### BEMÆRK / NOTE

Hvis nøglen efterlades i bilen, er der risiko for, at bilen bliver stjålet eller sætter i gang ved et uheld. Sørg altid for at tage nøglen med dig, når bilen efterlades uden opsyn.

Hvis systemet gentagne gange ikke genkender din nøgles kode, skal du kontakte en forhandler. Hvis du mister din nøgle og ikke kan starte bilen, skal du kontakte en forhandler.

Forsøg ikke at reparere eller modificere systemet. Det kan beskadige systemet og forhindre bilen i at starte.

### ☒ Sikkerhedssystemets alarm \*

Forsøg ikke at reparere eller modificere systemet. Det kan beskadige systemet og forhindre bilen i at starte.

Sikkerhedssystemets alarm er aktiv i ca. 5 minutter, før sikkerhedssystemet deaktiveres. Systemet gennemgår ti cyklusser af 30 sekunders varighed, hvor hornet lyder, og katastrofeblinket blinker. Afhængigt af omstændighederne kan sikkerhedssystemet fortsætte med at være aktivt i mere end 5 minutter.

### ■ Indstilling af sikkerhedssystemets alarm

Sikkerhedssystemets alarm aktiveres automatisk, når følgende betingelser er opfyldt:

- Tændingskontakten er i positionen LÅST **0**\*1.
- Motorhjelman er lukket.
- Alle dørene og bagklappen er låst udefra med nøglen, fjernbetjeningen eller det nøglefri adgangssystem\*.

#### Modeller uden nøglefrit adgangssystem

- Nøglen er taget ud af tændingskontakten.

### ■ Når sikkerhedssystemets alarm indstilles

Indikatoren for sikkerhedssystemets alarm på instrumentpanelet blinker, og blinkintervallet ændrer sig efter ca. 15 sekunder.

### ■ Sådan deaktiveres sikkerhedssystemets alarm

Sikkerhedssystemets alarm deaktiveres, når bilen låses op med fjernbetjeningen eller det nøglefri adgangssystem\*, eller når tændingskontakten drejes til positionen TIL **II**\*1. Samtidig slukkes indikatoren for sikkerhedssystemets alarm.

### ►► Sikkerhedssystemets alarm\*

Aktivér ikke sikkerhedssystemets alarm, hvis der befinder sig personer i bilen, eller hvis en rude er åben. Systemet kan aktiveres ved en fejl, når:

- Døren låses op med låsetappen.
- Motorhjelman åbnes med motorhjelmens udløserhåndtag.

Hvis batteriet dør for strøm, efter at du har aktiveret sikkerhedssystemets alarm, kan sikkerhedssystemets alarm blive aktiveret, når batteriet er blevet ladet op eller udskiftet. Hvis dette sker, skal sikkerhedssystemets alarm deaktiveres ved at låse en af dørene op med fjernbetjeningen eller det nøglefri adgangssystem\*.

Undlad at låse døren op med nøglen. Sikkerhedssystemets alarm aktiveres.

#### Modeller med ultralydssensorer

Systemet kan aktiveres ved et uheld. For eksempel når:

- Bilen parkeres i et automatiseret parkeringshus.
- Bilen højtryksspules eller køres gennem en automatiseret bilvask.
- Bilen transporteres med tog, færge eller anhænger.
- Bilen udsættes for kraftig regn eller blæst.
- Is fjernes fra køretøjet.

Du kan bruge afbryderknappen til ultralydssensoren, så du ikke ved et uheld aktiverer sikkerhedssystemets alarm.

►► **Ultralydssensorer\*** S. 173

\*1: Modeller med nøglefrit adgangssystem har en **ENGINE START/STOP** knap i stedet for en tændingskontakt.

\* Ikke tilgængelig på alle modeller

## Ultralydssensorer\*

Ultralydssensorerne aktiveres kun, når sikkerhedssystemets alarm indstilles. Sensorerne registrerer, hvis nogen trænger ind i kabinen gennem en rude eller bevæger sig i kabinen, og aktiverer alarmen.

### ■ Sådan indstilles sikkerhedssystemets alarm uden at aktivere ultralydssensorerne

Du kan indstille sikkerhedssystemets alarm uden at aktivere ultralydssensoren.

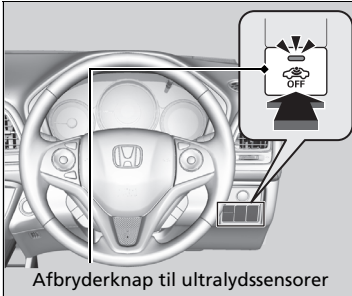

Ultralydssensorsystemet slås fra ved at trykke på afbryderknappen til ultralydssensorer, efter at nøglen er taget ud af tændingskontakten eller med nøglen i positionen TILBEHØR **1** eller LÅST **0**\*1.

### » Ultralydssensorer\*

Aktivér ikke sikkerhedssystemets alarm, hvis der befinder sig personer i bilen, eller hvis en rude er åben. Systemet kan aktiveres utilsigtet, hvis ultralydssensoren registrerer vibrationer eller høje lyde.

Hvad enten ultralydssensoren er aktiveret eller ej, kan sikkerhedssystemet kun slås fra vha. fjernbetjeningen eller det nøglefri adgangssystem\*, ikke med nøglen.

Undlad at låse døren op med nøglen. Sikkerhedssystemets alarm aktiveres.

\*1: Modeller med nøglefrit adgangssystem har en **ENGINE START/STOP** knap i stedet for en tændingskontakt.

\* Ikke tilgængelig på alle modeller

## Dobbeltlås\*

Dobbeltlåsen deaktiverer låsetapperne på alle døre.

### ■ Sådan aktiveres dobbeltlåsen

- Drej nøglen i førerdøren mod bilens forende to gange inden for fem sekunder.
- Tryk på låseknappen på fjernbetjeningen to gange inden for 5 sekunder.

#### Modeller med nøglefrit adgangssystem

- Tryk to gange på dørlåseknappen på dørhåndtaget eller bagklappen inden for 5 sekunder.

### ■ Sådan deaktiveres dobbeltlåsen

Lås førerdøren op med fjernbetjeningen eller det nøglefrie adgangssystem\*.

#### » Dobbeltlås\*

## ⚠ ADVARSEL

Der må ikke befinde sig nogen i bilen, når dobbeltlåsen er aktiveret. Personer, der befinder sig i bilen, kan blive alvorligt syge eller dø på grund af de høje temperaturer, der opstår i bilen, hvis den efterlades i solen.

Sørg for, at der ikke befinder sig personer i bilen, før du aktiverer dobbeltlåsen.

Undlad at låse døren op med nøglen. Sikkerhedssystemets alarm aktiveres.

## Åbning/lukning af elruderne

Elruderne kan åbnes og lukkes, når tændingskontakten er i positionen TIL \*1, vha. knapperne i dørene. Knapperne i førersiden kan bruges til at åbne og lukke alle ruderne.

Låseknappen til elruder i førerdøren skal være slået fra (ikke trykket ind, indikator slukket), før ruderne kan åbnes og lukkes fra andre døre end førerdøren.

Når låseknappen til elruder trykkes ind, er det nu kun elruden i førerdøren, der kan betjenes. Slå låseknappen til elruder til, hvis et barn befinder sig i bilen.

\* 1: Modeller med nøglefrit adgangssystem har en **ENGINE START/STOP** knap i stedet for en tændingskontakt.

### » Åbning/lukning af elruderne

#### **ADVARSEL**

Hvis en person får fingrene i klemme, når en elrude lukkes, kan det medføre alvorlig personskade.

Pas på, at dine passagerer ikke får fingrene i klemme, når ruderne lukkes.

**ADVARSEL:** Tag altid tændingsnøglen med dig, når du forlader bilen, også hvis du efterlader passagerer i bilen.

Elruderne kan betjenes i op til 10 minutter, efter at du har slået tændingen fra\*1.

**Automatisk åbne/lukke-funktion til forreste ruder**

Åbning af en af forruderne deaktiverer denne funktion.

**Automatisk åbne/lukke-funktion til alle ruder**

Lukning af førerdøren deaktiverer denne funktion.

#### **Automatisk reverseringsfunktion**

Hvis der registreres en blokering, når en elrude lukker automatisk, standses lukkebevægelsen, og ruden begynder i stedet at åbne.

Den automatiske reverseringsfunktion til ruden i førerdøren deaktiveres, hvis du bliver ved med at trække op i knappen.

Den automatiske reverseringsfunktion stopper med at registrere blokeringer, når ruden er næsten helt lukket, for at sikre, at ruden lukkes helt.



## ■ Åbning/lukning af ruder med automatisk åbne/lukke-funktion

### Automatisk åbne/lukke-funktion til forreste ruder



### Automatisk åbne/lukke-funktion til alle ruder

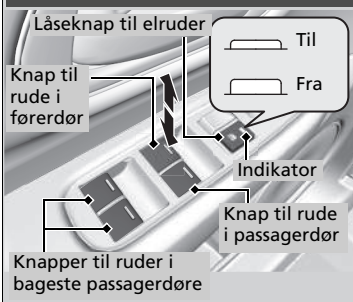

### ■ Manuel betjening

**Åbning:** Skub knappen lidt ned, og hold den dér, indtil den ønskede position er nået.

**Lukning:** Træk knappen lidt op, og hold den dér, indtil den ønskede position er nået.

### ■ Automatisk betjening

**Åbning:** Tryk hårdt ned på knappen.

**Lukning:** Træk hårdt op i knappen.

Ruden åbner eller lukker helt. Tryk hårdt ned på eller træk hårdt op i knappen for at stoppe rudebevægelsen.

## ■ Åbning/lukning af ruderne uden den automatiske åbne/lukkefunktion\*

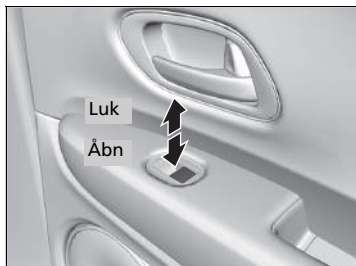

**Åbning:** Tryk ned på knappen.

**Lukning:** Træk op i knappen.

Slip knappen, når ruden når den ønskede position.

\* Ikke tilgængelig på alle modeller

## ■ Åbning/lukning af ruderne med fjernbetjeningen\*

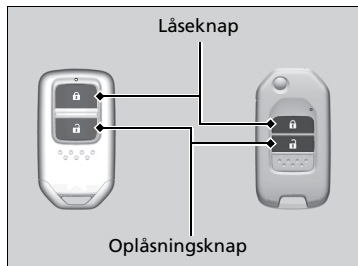

**Åbning:** Tryk på oplåsningsknappen, og tryk på den igen inden for 10 sekunder, og hold den nede.

**Lukning:** Tryk på låseknappen, og tryk på den igen inden for 10 sekunder, og hold den nede.

Hvis ruderne stopper halvvejs, gentages proceduren.

## ■ Åbning/lukning af ruderne med nøglen\*

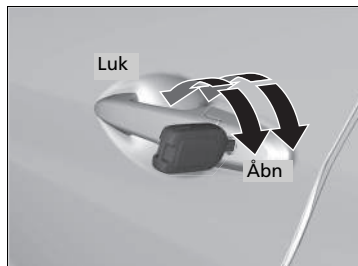

**Åbning:** Lås førerdøren op med nøglen. Inden for 10 sekunder efter at have drejet nøglen tilbage til midterposition drejes nøglen i oplåseretningen og holdes dér.

**Lukning:** Lås førerdøren med nøglen. Inden for 10 sekunder efter at have drejet nøglen tilbage til midterposition drejes nøglen i låseretningen og holdes dér.

Slip knappen for at stoppe ruderne i den ønskede position. Hvis du ønsker at foretage yderligere justeringer, skal du udføre samme handling igen.

## ►► Åbning/lukning af ruderne med fjernbetjeningen\*

### Modeller med panoramatag

Når du åbner/lukker ruderne med fjernbetjeningen, åbnes/lukkes panoramataget også automatisk.

## ►► Åbning/lukning af ruderne med nøglen\*

Hvis dørene låses op med nøglen, vil sikkerhedssystemet udløse en alarm. Lås altid dørene op med fjernbetjeningen eller det nøglefri adgangssystem\*.

### Modeller med panoramatag

Når du åbner/lukker ruderne med nøglen, åbnes/lukkes panoramataget også automatisk.

## Åbning/lukning af panoramataget

Du kan kun betjene panoramataget, når strømtilstanden er indstillet til TIL. Brug knappen foran på loftet til at åbne og lukke panoramataget.

### Åbning/lukning af panoramataget

#### **⚠ ADVARSEL**

Hvis hænder eller fingre kommer i klemme, når panoramataget og solskærmen åbnes eller lukkes, kan det medføre alvorlig personskade.

Pas på ikke at få hænder og fingre i klemme, når panoramataget åbnes og lukkes.

**ADVARSEL:** Tag altid tændingsnøglen med dig, når du forlader bilen, også hvis du efterlader passagerer i bilen.

#### **BEMÆRK / NOTE**

Åbning af panoramataget, når temperaturen er under frysepunktet, eller når det er dækket af sne eller is, kan beskadige panoramatagets panel eller motor.

Panoramamataget og solskærmen kan betjenes i op til 10 minutter, efter at du har indstillet strømtilstanden til KØRETØJ FRA (LÅST).

Lukning af førerdøren deaktiverer denne funktion.

\* Ikke tilgængelig på alle modeller

## ■ Brug af kontakten til solskærmen

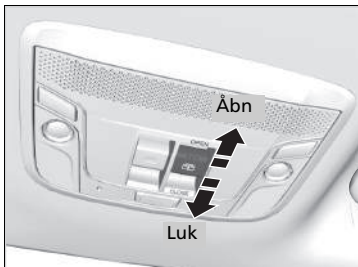

### ■ Automatisk betjening

**Åbning:** Træk knappen hårdt tilbage.

**Lukning:** Tryk knappen hårdt frem.

Solskærmen åbner eller lukker automatisk helt. For at standse solskærmen halvvejs skal du kortvarigt trykke på eller trække i kontakten.

### ■ Manuel betjening

**Åbning:** Træk knappen lidt tilbage, og hold den dér, indtil den ønskede position er nået.

**Lukning:** Skub knappen lidt frem, og hold den dér, indtil den ønskede position er nået.

## ►► Åbning/lukning af panoramataget

Hvis der registreres en blokering, når panoramataget/solskærmen lukker, standser den automatiske reverseringsfunktion lukkebevægelsen, og panoramataget/solskærmen begynder i stedet at åbne, hvorefter det/den stopper. Den automatiske reverseringsfunktion stopper med at registrere blokeringer, når panoramataget/solskærmen er næsten helt lukket for at sikre, at panoramataget/solskærmen lukkes helt.

Du kan bruge fjernbetjeningen eller nøglen til at betjene panoramataget.

### ► Åbning/lukning af ruderne med fjernbetjeningen\*

S. 178

### ► Åbning/lukning af ruderne med nøglen\*

S. 178

## ►► Brug af kontakten til solskærmen

Solskærmen kan åbnes eller lukkes for at justere mængden af lys, der trænger ind i kabinen.

Når du bruger kontakten til solskærmen til at åbne solskærmen, bevæger panoramataget sig ikke.

Solskærmen kan ikke lukkes helt, hvis panoramataget er åbent. Når du lukker solskærmen med panoramataget åbent, stopper solskærmen tæt på panoramatagets glas. Når du trykker kontakten fremad igen, lukker solskærmen og panoramataget sammen.

## Brug af kontakten til panoramataget

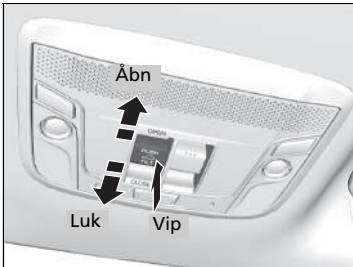

### Automatisk betjening

**Åbning:** Træk knappen hårdt tilbage.

**Lukning:** Tryk knappen hårdt frem.

Panoramataget åbner eller lukker automatisk helt. For at standse panoramataget halvvejs skal du kortvarigt trykke på eller trække i kontakten.

### Manuel betjening

**Åbning:** Træk knappen lidt tilbage, og hold den dér, indtil den ønskede position er nået.

**Lukning:** Skub knappen lidt frem, og hold den dér, indtil den ønskede position er nået.

### Opadvipning af panoramataget

**Vipning:** Skub på midten af kontakten til panoramataget.

- ▶ Solskærmen åbner automatisk, og panoramataget begynder at vippe.

**Lukning:** Tryk knappen hårdt frem.

## Brug af kontakten til panoramataget

Når panoramataget åbnes, bevæger solskærmen sig med det. Men når panoramataget lukkes, bevæger solskærmen sig ikke.

Når du vipper panoramataget åbent, åbnes solskærmen en anelse for at slippe frisk luft ind. Når du lukker panoramataget fra denne position, vender solskærmen tilbage til lukket position.

Modeller uden nøglefrit adgangssystem

## Tændingskontakt

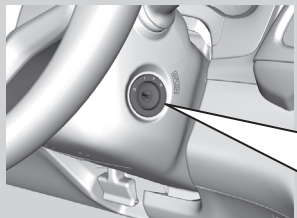

**0** LÅST: Nøglen indsættes og tages ud i denne position.

**I** TILBEHØR: Betjening af lydanlægget og andet tilbehør sker i denne position.

**II** TIL: Dette er positionen for kørsel.

**III** START: Dette er positionen for start af motoren. Tændingskontakten vender tilbage til positionen TIL **II**, når nøglen slippes.

### » Tændingskontakt

Modeller med manuel gearkasse

## ⚠ ADVARSEL

Hvis nøglen tages ud af tændingskontakten under kørsel, aktiveres ratlåsen. Dette kan medføre, at du mister herredømmet over bilen.

Tag kun nøglen ud af tændingskontakten, når bilen holder stille.

Modeller med trinløst variabel transmission

Du kan ikke tage nøglen ud, medmindre gearvælgeren er i positionen **P**.

Alle modeller

Hvis du åbner døren i førersiden, når nøglen er i positionen LÅST **0** eller TILBEHØR **I**, vises følgende meddelelser på multiinformationsdisplayet:

- I positionen LÅST **0**:
- I positionen TILBEHØR **I**:

Hvis nøglen ikke kan drejes fra positionen LÅST **0** til positionen TILBEHØR **I**, skal du dreje nøglen, samtidig med at du bevæger rattet skiftevis til højre og venstre. Ratlåsen deaktiveres, og nøglen kan drejes.

Modeller med nøglefrit adgangssystem

## ENGINE START/STOP knap

### Ændring af strømtilstand

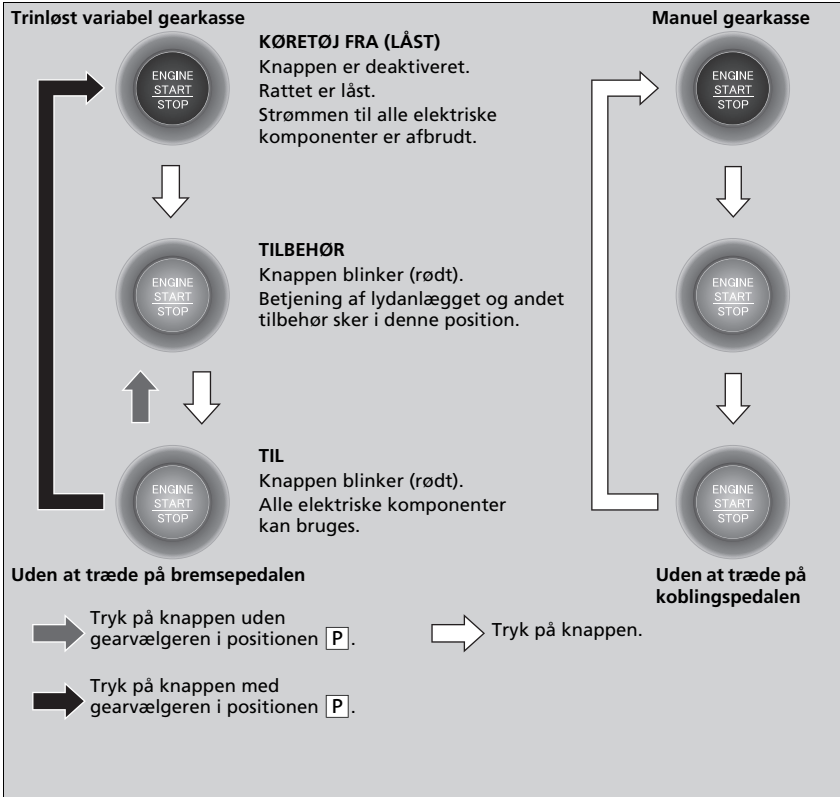

### ENGINE START/STOP knap

#### ENGINE START/STOP knappens rækkevidde

Du kan starte motoren, når den nøglefri fjernbetjening befinder sig inde i bilen.

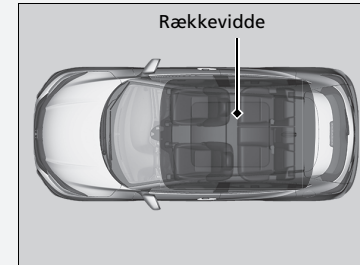

Hvis batteriet til den nøglefri fjernbetjening er ved at løbe tør for strøm, starter motoren muligvis ikke, når der trykkes på **ENGINE START/STOP** knappen. Hvis motoren ikke starter, henvises til følgende link:

➡ **Hvis batteriet i den nøglefri fjernbetjening er svagt** S. 623

Motoren kan også startes, selv om den nøglefri fjernbetjening befinder sig uden for bilen, hvis den er tæt på døren eller ruden.

Tilstanden **TIL**:

**ENGINE START/STOP** knappen lyser rødt, når motoren kører.



## ■ Automatisk slukning

Hvis du forlader bilen i 30 til 60 minutter med gearvælgeren i positionen **P**\*1 og strømtilstanden indstillet til TILBEHØR, skifter bilen automatisk til tilstanden svarende til KØRETØJ FRA (LÅST) for at undgå at aflade batteriet.

Når den er i denne tilstand:

Rattet kan ikke låses.

Du kan ikke låse døre op eller i med fjernbetjeningen eller det nøglefri adgangssystem.

Tryk på **ENGINE START/STOP** knappen for at skifte tilstanden til KØRETØJ FRA (LÅST).

➤ **Ændring af strømtilstand** S. 183

## ⌘ ENGINE START/STOP knap

Lad ikke strømtilstanden være indstillet til TILBEHØR eller TIL, når du stiger ud.

Hvis strømtilstanden ikke skifter fra KØRETØJ FRA (LÅST) til TILBEHØR, skal du trykke på **ENGINE START/STOP** knappen, mens du bevæger rattet til venstre og højre. Ratlåsen deaktiveres, så tilstanden kan ændres.

\*1: Modeller med trinkløst variabel transmission

## ■ Påmindelse om strømtilstand

Hvis du åbner førerdøren, mens strømtilstanden er indstillet til TILBEHØR, høres der en advarselslyd.

## ■ Påmindelse om nøglefri fjernbetjening

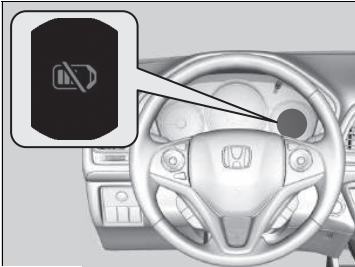

Advarselslyde kan høres inde fra og/eller uden for bilen for at minde dig om, at den nøglefri fjernbetjening befinder sig uden for bilen. Hvis advarselslyden fortsætter, efter at fjernbetjeningen er blevet lagt ind i bilen igen, skal den placeres inden for systemets rækkevidde.

### ■ Når strømtilstanden TIL er aktiveret

Hvis den nøglefri fjernbetjening tages ud af bilen, og alle dørene lukkes, høres der en advarselslyd både inde fra og uden for bilen. En advarselsmeddelelse på multiinformationsdisplayet underretter føreren i bilen om, at fjernbetjeningen befinder sig uden for bilen.

### ■ Når strømtilstanden TILBEHØR er aktiveret

Hvis den nøglefri fjernbetjening tages ud af bilen, og alle dørene lukkes, høres der en advarselslyd uden for bilen.

## ☒ Påmindelse om nøglefri fjernbetjening









Når den nøglefri fjernbetjening er inden for systemets rækkevidde, og alle dørene er lukket, annulleres advarselsfunktionen.

Hvis den nøglefri fjernbetjening tages ud af bilen, efter at motoren er startet, kan du ikke længere ændre tilstanden for **ENGINE START/STOP** knappen eller starte motoren igen. Sørg altid for, at den nøglefri fjernbetjening er i bilen, når **ENGINE START/STOP** knappen betjenes.

Hvis den nøglefri fjernbetjening fjernes fra bilen gennem et vindue, aktiveres advarselslyden ikke.

Læg ikke den nøglefri fjernbetjening på instrumentbrættet eller i handskerummet. Det kan udløse advarselslyden. Under visse andre omstændigheder, som kan forhindre bilen i at lokalisere fjernbetjeningen, kan advarselslyden også blive udløst, selv om fjernbetjeningen er inden for systemets rækkevidde.

## Tændingskontakt og sammenligning af strømtilstand

Tændingskontaktposition	LÅST <b>0</b> (med/uden nøglen) 	TILBEHØR <b>I</b> 	TIL <b>II</b> 	START <b>III</b> 
Uden nøglefrit adgangssystem	<ul style="list-style-type: none"> <li>• Motoren er slukket, og strømforsyningen er afbrudt.</li> <li>• Rattet er låst.</li> <li>• Ingen elektriske komponenter kan bruges.</li> </ul>	<ul style="list-style-type: none"> <li>• Motoren er slukket.</li> <li>• Visse elektriske komponenter, såsom lydanlægget og strømudtaget til tilbehør, kan bruges.</li> </ul>	<ul style="list-style-type: none"> <li>• Normal nøgletilstand under kørsel.</li> <li>• Alle elektriske komponenter kan bruges.</li> </ul>	<ul style="list-style-type: none"> <li>• I denne position startes motoren.</li> <li>• Tændingskontakten vender tilbage til positionen TIL <b>II</b>, når nøglen slippes.</li> </ul>
Strømtilstand	KØRETØJ FRA (LÅST) 	TILBEHØR 	TIL   Knap: Blinker Lyser	START 
Med nøglefrit adgangssystem og <b>ENGINE START/STOP</b> knap	<p>Knap slukket</p> <ul style="list-style-type: none"> <li>• Motoren er slukket, og strømforsyningen er afbrudt.</li> <li>• Rattet er låst.</li> <li>• Ingen elektriske komponenter kan bruges.</li> </ul>	<p>Knap blinker</p> <ul style="list-style-type: none"> <li>• Motoren er slukket.</li> <li>• Visse elektriske komponenter, såsom lydanlægget og strømudtaget til tilbehør, kan bruges.</li> </ul>	<p>Knap: Blinker (motoren er slukket) Lyser (motoren kører)</p> <ul style="list-style-type: none"> <li>• Alle elektriske komponenter kan bruges.</li> </ul>	<p>Knap lyser</p> <ul style="list-style-type: none"> <li>• Der vendes automatisk tilbage til tilstanden TIL, når motoren startes.</li> </ul>

## Afviserblink

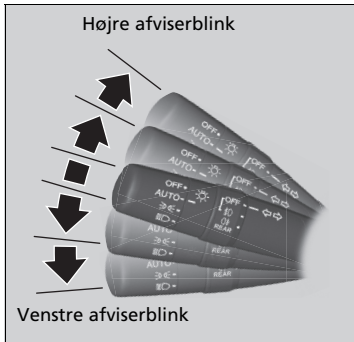

Afviserblinket kan aktiveres, når tændingskontakten er i positionen TIL \*1.

### ■ 1-tryks afviserblink

Når du bevæger kontaktarmen til afviserblink lidt op eller ned og derefter slipper den, blinker afviserblinkene og de tilhørende indikatorer tre gange. Denne funktion kan anvendes ved angivelse af vognbaneskit.

\*1: Modeller med nøglefrit adgangssystem har en **ENGINE START/STOP** knap i stedet for en tændingskontakt.

## Lyskontakter

### Manuel betjening

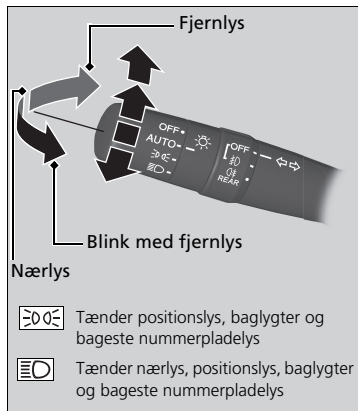

Lygterne tændes og slukkes ved at dreje på lygtekontakten, uanset hvilken indstilling for strømtilstand der er valgt, og uanset hvilken position tændingskontakten er i.

#### ■ Fjernlys

Skub kontaktarmen frem, indtil du hører et klik.

#### ■ Nærlys

Når fjernlyset er tændt, trækkes kontaktarmen tilbage for at skifte tilbage til nærlys.

#### ■ Blink med fjernlys

Træk kontaktarmen tilbage, og slip den.

#### ■ Sluk lygterne

Drej kontaktarmen til **OFF**, når:

- Gearvælgeren er i positionen **P**\*1.
- Parkeringsbremsen er aktiveret.

For at tænde lygterne igen skal du dreje kontaktarmen til **OFF** for at annullere lygteslukningen. Selv hvis du ikke annullerer lygteslukningen, tændes lygterne automatisk, når:

- Gearvælgeren flyttes ud af positionen **P**\*1, og parkeringsbremsen deaktiveres.
- Bilen begynder at bevæge sig.

### » Lyskontakter

#### Modeller uden nøglefrit adgangssystem

Hvis du tager nøglen ud af tændingskontakten, mens lygterne er tændt, høres der et lydsignal, når førerdøren åbnes.

#### Modeller med nøglefrit adgangssystem

Hvis du lader strømtilstanden **KØRETØJ FRA (LÅST)** være aktiveret, mens lygterne er tændt, høres der et lydsignal, når førerdøren åbnes.

Når lygterne er tændt, lyser indikatoren på instrumentpanelet.

#### 🔊 Indikator for tændte lygter S. 108

Lad ikke lygterne være tændt, når motoren er slukket, da det kan føre til, at batteriet aflades.

Bilen er udstyret med et system til automatisk justering af forlygterne, som automatisk justerer nærlyshøjden på forlygterne. Hvis du oplever en markant ændring i lygternes lodrette vinkel, kan der være et problem med systemet. Få bilen eftersat af en forhandler.

\*1: Modeller med trinløst variabel transmission

## Automatisk funktion (automatisk lysstyring)

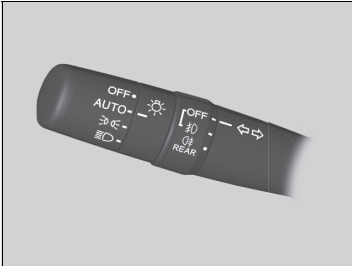

Automatisk lysstyring kan benyttes, når tændingskontakten er i positionen TIL II\*1.

Når lygtekontakten er i positionen **AUTO**, tændes og slukkes forlygterne og andre udvendige lygter automatisk afhængigt af lysforholdene.

Forlygterne tændes, når du låser en dør op i mørke områder med forlygtekontakten i positionen **AUTO**.

► Når du låser døren, slukkes forlygterne.

\*1: Modeller med nøglefrit adgangssystem har en **ENGINE START/STOP** knap i stedet for en tændingskontakt.

## Automatisk funktion (automatisk lysstyring)

Det anbefales, at du tænder lygterne manuelt, når du kører om natten, i tæt tåge eller på mørke steder såsom lange tunneler eller parkeringshuse.

Placering af lyssensoren fremgår nedenfor. Lyssensoren må aldrig tildækkes, da det automatiske lysstyringssystem muligvis ikke vil fungere korrekt.

### Modeller med automatiske intervalviskere

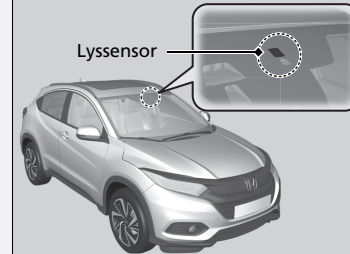

### Modeller uden automatiske intervalviskere

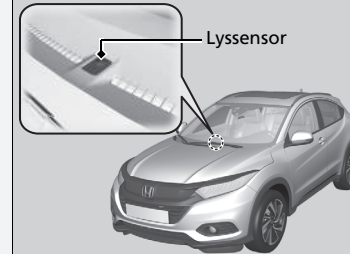



## ■ Forlygteintegrering med vinduesviskerne

Forlygterne tændes automatisk, når vinduesviskerne aktiveres gentagne gange inden for et bestemt tidsrum, hvis forlygtekontakten er i positionen **AUTO**.

Forlygterne slukker automatisk et par minutter senere, hvis vinduesviskerne deaktiveres.

## ■ Automatisk slukning af lygter

Forlygterne, alle udvendige lygter og lyset i instrumentpanelet slukkes efter 15 sekunder, når du har taget nøglen ud eller indstillet strømtilstanden til KØRETØJ FRA (LÅST), har taget fjernbetjeningen med dig og har lukket førerdøren. Når kontakten er i positionen , forbliver parkeringslyset dog tændt.

Hvis du drejer tændingskontakten til positionen LÅST <sup>\*1</sup> med forlygtekontakten tændt, men ikke åbner døren, slukkes lygterne efter 10 minutter (3 minutter, hvis kontakten er i positionen **AUTO**).

Lyset tændes igen, når du låser førerdøren op eller åbner den. Hvis du låser døren op, men ikke åbner den inden for 15 sekunder, slukker lygterne. Hvis du åbner førerdøren, minder et lydsignal om, at lygterne er tændt.

\*1: Modeller med nøglefrit adgangssystem har en **ENGINE START/STOP** knap i stedet for en tændingskontakt.

## ►► Forlygteintegrering med vinduesviskerne

Denne funktion aktiveres, mens forlygterne er slukket i positionen **AUTO**. Instrumentpanelets lysstyrke ændres ikke, når forlygterne tændes.

Under mørke lysforhold tænder den automatiske lysstyringsfunktion forlygterne, uanset hvor hurtigt vinduesviskerne kører.

## Tågelygter

### ■ Tågeforlygter\*

Kan benyttes, når positionslyset eller forlygterne er tændt.

### ■ Tågebaglygte

Kan benyttes, når forlygterne eller tågeforlygterne\* er tændt.

### ■ Tågeforlygter og tågebaglygte\*

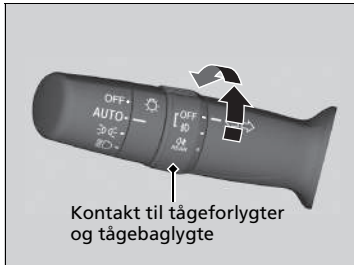

#### ■ Sådan tændes tågeforlygterne

Drej kontakten op fra positionen **OFF** til positionen **FO**. **FO** indikatoren tændes.

#### ■ Sådan tændes tågeforlygterne og tågebaglygten

Drej kontakten én position op fra positionen **FO**. **FO** og **FO+** indikatorerne tænder.

### ■ Tågebaglygte\*

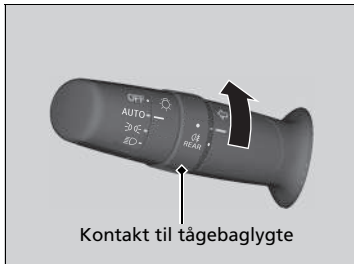

#### ■ Sådan tændes tågebaglygten

Drej kontakten til **FO+**. **FO+** indikatoren tændes.

\* Ikke tilgængelig på alle modeller



## Automatisk fjernlys (fjernlysautomatik)\*

Med et kamera monteret på indersiden af forruden registrerer systemet lyskilder foran bilen. Afhængigt af lyskilden skifter systemet automatisk forlygterne til fjernlys for at give optimal sigtbarhed om aftenen.

### Systemet fungerer, når:

- Forlygtekontakten er i positionen **AUTO**.
- Kontaktarmen er i nærlysposition.
- Nærlyset er tændt, og systemet registrerer, at der køres om aftenen.
- Kørehastigheden er over 40 km/t.

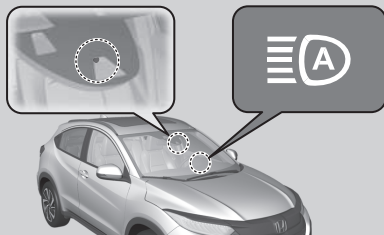

### Sådan fungerer det

Når kameraet registrerer lys fra et forankørende eller modkørende køretøj, forbliver nærlyset tændt.

Når kameraet registrerer, at der ikke længere kommer lys fra et forankørende eller modkørende køretøj, skiftes der til fjernlys.

Kameraets betragtningsvinkel eller detekteringsrækkevidde fremad afhænger af forhold som lysstyrken fra lygterne og vejret.

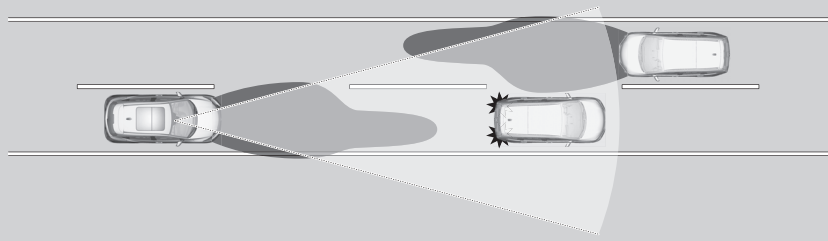

### ►► Automatisk fjernlys (fjernlysautomatik)\*

Fjernlysautomatikken bestemmer, hvornår der skal skiftes mellem nærlys og fjernlys afhængigt af lysstyrken fra forankørende eller modkørende køretøjer. I følgende tilfælde reagerer systemet muligvis ikke korrekt på lyset:

- Lysstyrken fra forankørende eller modkørende køretøjer er kraftig eller svag.
- Dårlig sigtbarhed på grund af vejret (regn, sne, tåge, frost osv.).
- Andre lyskilder såsom gadelygter og lysskilte oplyser vejen forude.
- Lysrefleksionerne fra vejen foran ændres hele tiden.
- Vejen er ujævn og med mange sving.
- Et køretøj kører ind foran dig, eller et køretøj foran dig kører ikke lige foran eller lige imod dig.
- Din bil hænger med bagenden på grund af stor belastning på bagakslen.

Hvis du synes, at timingen for skift mellem nærlys og fjernlys ikke passer til kørselsforholdene, kan du skifte manuelt.

Hvis du ikke ønsker, at systemet automatisk aktiveres, når forlygtekontakten er i positionen **AUTO**, skal du kontakte en forhandler.

## Sådan betjenes systemet



Systemet aktiveres ved at dreje forlygtekontakten til positionen **AUTO** og derefter indstille forlygterne til nærlys. Indikatoren for det automatiske fjernlys tænder.

📖 **Lyskontakter** S. 188

Fjernlyset forbliver tændt, medmindre:

- Du kører langsommere end 24 km/t i længere tid.
- Bilens hastighed falder til under 10 km/t.
- Forrudeviskerne kører ved høj hastighed længere end nogle få sekunder.
- Du kører ind i et godt oplyst område.

Fjernlyset tænder igen, når den tilstand, som fik det til at slukke, ikke længere er til stede.

Du kan om nødvendigt midlertidigt slå systemet fra manuelt. Tænd for fjernlyset ved at skubbe betjeningsarmen fremad, indtil du hører et klik, eller blink med fjernlyset en enkelt gang ved at trække betjeningsarmen ind mod dig selv. For at tænde for systemet igen skal du trække og holde betjeningsarmen ind mod dig selv i et par sekunder.

## ►► Sådan betjenes systemet

Sådan sikres det, at fjernlysautomatikken fungerer korrekt:

- Læg ikke genstande, der reflekterer lys, på instrumentbrættet.
- Hold forruden omkring kameraet ren.
- Påsæt ikke genstande, klistermærker eller folie i området omkring kameraet.

Hvis kameraet får et hårdt slag, eller hvis området omkring kameraet skal repareres, kontaktes en forhandler.

Hvis meddelelsen  vises:

- Brug klima anlægget til at afkøle kabinen, og brug om nødvendigt også afdugningsfunktionen med luftstrømmen rettet mod kameraet.
- Start med at køre bilen for at sænke forrudens temperatur, hvilket afkøler området omkring kameraet.

Hvis meddelelsen  vises:

- Parkér bilen et sikkert sted, og rengør forruden. Hvis meddelelsen ikke forsvinder, når du har rengjort forruden og kørt i et stykke tid, skal bilen efterses af en forhandler.

## Kørelys

---

Kørelyset tændes automatisk, når følgende betingelser er opfyldt:

- Tændingskontakten er i positionen TIL \*1.
- Forlygtekontakten er i positionen **AUTO**.

Hvis tændingen slås fra, eller strømtilstanden indstilles til KØRETØJ FRA, slukkes kørelyset.

Kørelyset slukkes, når forlygtekontakten aktiveres, eller når forlygtekontakten er i positionen **AUTO**, og det bliver mørkere udenfor.

\*1: Modeller med nøglefrit adgangssystem har en **ENGINE START/STOP** knap i stedet for en tændingskontakt.

## Vinduesviskere og sprinklere

### Vinduesviskere/sprinklere

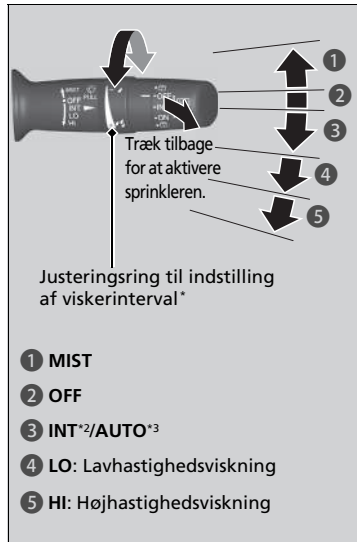

Forrudeviskerne og -sprinklerne kan aktiveres, når tændingskontakten er i positionen TIL <sup>1</sup>.

#### ■ MIST

Vinduesviskerne kører med høj hastighed, indtil du slipper kontaktarmen.

#### ■ Kontakt til vinduesviskere (OFF, INT<sup>2</sup>/AUTO<sup>3</sup>, LO, HI)

Flyt håndtaget opad eller nedad for at ændre viskerindstillingerne.

#### ■ Indstilling af viskerfunktion\*

Drej på justeringsringen for at indstille viskerfunktionen.



– Lavere hastighed, færre visk

+ Højere hastighed, flere visk

#### ■ Sprinkler

Sprøjter sprinklervæske, når du trækker kontaktarmen mod dig.

Når du slipper kontaktarmen i mere end ét sekund, deaktiveres sprinkleren, mens viskerne kører 2-3 gange mere for at rengøre forruden, hvorefter de stopper.

\*1: Modeller med nøglefrit adgangssystem har en **ENGINE START/STOP** knap i stedet for en tændingskontakt.

\*2: Modeller uden automatiske intervalviskere

\*3: Modeller med automatiske intervalviskere

\* Ikke tilgængelig på alle modeller

### Vinduesviskere og sprinklere

#### BEMÆRK / NOTE

Brug ikke vinduesviskerne, når ruden er tør. Det kan ridse ruden og beskadige viskerbladene.

#### BEMÆRK / NOTE

I koldt vejr kan viskerbladene fryse fast til forruden. Betjening af vinduesviskerne i denne tilstand kan beskadige viskerne. Brug afdugningsfunktionen til at varme forruden op, og tænd derefter for vinduesviskerne.

#### Modeller uden automatiske intervalviskere

Hvis bilen accelererer, mens vinduesviskerens intervalfunktion er aktiveret, reduceres viskerintervallet. Når bilen accelererer, bliver viskerfunktionens korteste forsinkelsestid og indstillingen **LO** lige store.

#### BEMÆRK / NOTE

Sluk for forrudesprinklerne, hvis der ikke er mere sprinklervæske. Pumpen kan blive beskadiget.

Viskermotoren kan standse midlertidigt for at forhindre overbelastning. Vinduesviskerne vender tilbage til normal drift inden for få minutter, når kredsen er vendt tilbage til normal tilstand.

## ■ Automatiske intervalviskere \*

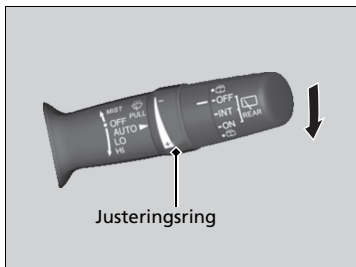

Når du trykker kontaktarmen ned til **AUTO**, kører vinduesviskerne én gang og skifter til automatisk tilstand.

Vinduesviskerne kører i interval ved lav eller høj hastighed og standser afhængigt af den regnmængde, som regnsensoren registrerer.

## ■ Justering af følsomhed for Auto

I positionen **AUTO** kan du også justere regnsensorens følsomhed vha. justeringsringen.

### Sensorens følsomhed

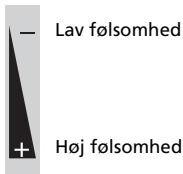

## ► Vinduesviskere og sprinklere

Hvis vinduesviskerne stopper på grund af en blokering, såsom sne, der har ophobet sig, skal du parkere bilen et sikkert sted. Sæt kontakten til vinduesviskerne i positionen **OFF**, og drej tændingskontakten til positionen TILBEHØR **I** eller LÅST **0**<sup>\*1</sup>, og fjern derefter blokeringen.

## ► Automatiske intervalviskere \*

Regnsensorens placering fremgår nedenfor.

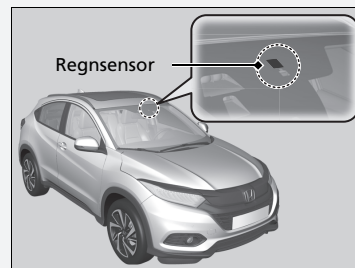

### BEMÆRK / NOTE

**AUTO** skal altid indstilles til **OFF** inden følgende situation for at forhindre alvorlig beskadigelse af vinduesviskersystemet:

- Rengøring af forruden
- Ophold i bilvaskehal
- Ingen regn

\*1: Modeller med nøglefrit adgangssystem har en **ENGINE START/STOP** knap i stedet for en tændingskontakt.

\* Ikke tilgængelig på alle modeller

## ■ Bagrudevisker/-sprinkler

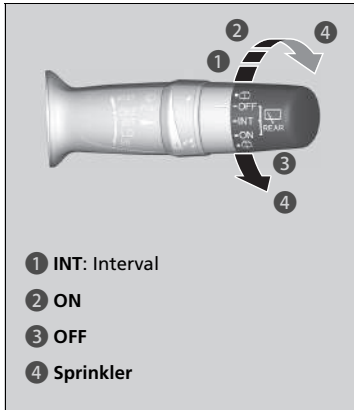

Bagrudevisker og -sprinkler kan benyttes, når tændingskontakten er i positionen TIL **II**\*<sup>1</sup>.

### ■ Kontakt til vinduesvisker (OFF, INT, ON)

Indstil kontakten til vinduesviskerne i forhold til den mængde regn, der falder.

### ■ Sprinkler

Sprøjter sprinklervæske, når kontakten drejes til denne position.

Hold kontakten i denne position for at aktivere vinduesviskeren og sprinkleren. Når du slipper kontakten, standser vinduesviskeren efter at have kørt et par gange til.

### ■ Betjening i bakgear

Når du sætter gearkassen i positionen **R**, mens forrudeviskerne kører, starter bagrudeviskeren automatisk, selv om kontakten til bagrudeviskeren er slukket.

Forrudeviskerens position	Bagrudeviskerens viskerfunktion
<b>INT*</b> (interval)	Interval
<b>AUTO*</b> (interval)	
<b>LO</b> (lavhastighedsviskning)	Kontinuerlig
<b>HI</b> (højhastighedsviskning)	

\*1: Modeller med nøglefrit adgangssystem har en **ENGINE START/STOP** knap i stedet for en tændingskontakt.

\* Ikke tilgængelig på alle modeller

## Ikon for elbagrude/elopvarmede sidespejle

Tryk på ikonet for at afdugge bagruden og sidespejlene, når tændingskontakten er i positionen TIL <sup>\*1</sup>.

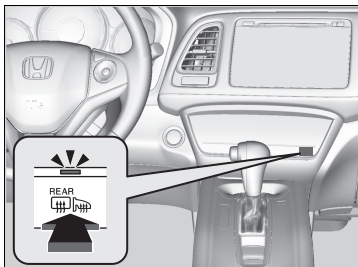

Elbagruden og de elopvarmede sidespejle slukker automatisk efter 10-30 minutter afhængigt af udetemperaturen.

Hvis udetemperaturen er 0 °C eller derunder, slukker den dog ikke automatisk.

### ► Ikon for elbagrude/elopvarmede sidespejle

Systemet forbruger meget strøm, så slå det fra, når ruden er afrimet.



Undlad også at bruge systemet i længere tid, mens motoren kører ved lave motoromdrejninger. Det kan svække batteriet og gøre det svært at starte motoren.

Når tændingskontakten er i positionen TIL <sup>\*1</sup>, og udendørstemperaturen er under 5 °C, aktiveres de elopvarmede sidespejle muligvis automatisk i 10 minutter.

\*1: Modeller med nøglefrit adgangssystem har en **ENGINE START/STOP** knap i stedet for en tændingskontakt.

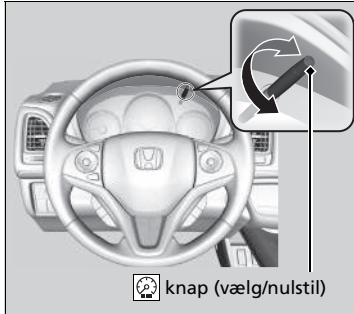
## Lysstyrkeregulering



Når tændingskontakten er i positionen TIL <sup>\*1</sup>, kan du bruge  knappen (vælg/nulstil) til at justere instrumentpanelets lysstyrke.

**Højere lysstyrke:** Drej knappen til højre.

**Lavere lysstyrke:** Drej knappen til venstre.

Multiinformationsdisplayet vender tilbage til den oprindelige tilstand nogle sekunder, efter at du har reguleret lysstyrken.



### ■ Lysstyrkeindikator

Lysstyrken vises på multiinformationsdisplayet, mens du regulerer den.

### ☒ Lysstyrkeregulering

Instrumentpanelets lysstyrke vil blive reduceret, når følgende betingelser er opfyldt:

- Tændingskontakten er i positionen TIL <sup>\*1</sup>.
- Lygtekontakten er i en hvilken som helst anden position end "OFF", og det er mørkt udenfor.

Du kan annullere den reducerede lysstyrke i instrumentpanelet, når de udvendige lygter er tændt, ved at dreje knappen mod højre, indtil lysstyrken er på maksimum.

Lysstyrken kan reguleres forskelligt afhængigt af, om de udvendige lygter er tændt eller slukket.

\*1: Modeller med nøglefrit adgangssystem har en **ENGINE START/STOP** knap i stedet for en tændingskontakt.



## Hukommelsessystem til kørepositioner\*

Du kan gemme to kørestillinger med hukommelsesknapperne til kørestilling.

Når du låser førerdøren op og åbner den med en fjernbetjening eller det nøglefri adgangssystem, justeres sædet automatisk til én af de to forudindstillede positioner.

- Fjernbetjeningen til **DRIVER 1** er forbundet med hukommelsesknop 1.
- Fjernbetjeningen til **DRIVER 2** er forbundet med hukommelsesknop 2.



### ► Hukommelsessystem til kørepositioner\*

Sådan fungerer systemet

Systemet fungerer ikke, hvis:

- En af sædepositionsknapperne trykkes ned, mens sædet er i bevægelse.
- En af hukommelsespositionsknapperne trykkes ned, mens sædet er i bevægelse.
- Kørehastigheden er over 3 km/t.
- Sædemotoren er overbelastet.

## Sådan lagres en position i hukommelsen

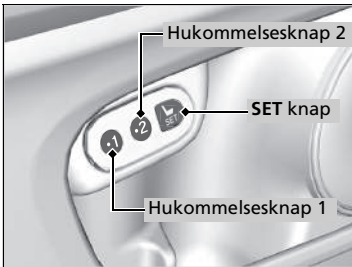

1. Indstil strømtilstanden til positionen TIL. Justér førersædet til den ønskede position.
2. Tryk på **SET** knappen.
  - Der høres en biplyd, og indikatoren til hukommelsesknappen blinker.
3. Tryk på og hold hukommelsesknop **1** eller **2** nede inden for fem sekunder, efter at du har trykket på **SET** knappen.
  - Når sædepositionen er lagret i hukommelsen, lyder bipperen to gange, og indikatoren til den knap, du trykkede på, bliver ved med at lyse.

## Sådan kaldes en lagret position frem



### Modeller med trinløst variabel transmission

1. Sæt gearkassen i positionen **P**.
2. Tryk på hukommelsesknop **1** eller **2**.
  - Du vil høre et bip, og indikatoren blinker.

### Modeller med manuel gearkasse

1. Aktivér parkeringsbremsen.
2. Tryk på hukommelsesknop **1** eller **2**.
  - Du vil høre et bip, og indikatoren blinker.

Sædet flyttes automatisk til den lagrede position. Når sædet er færdigt med at bevæge sig, lyder bipperen to gange, og indikatoren bliver ved med at lyse.

## ► Sådan lagres en position i hukommelsen

Når du trykker på **SET** knappen, vil lagringen blive annulleret, hvis:

- Du ikke trykker på hukommelsesknappen inden for 5 sekunder.
- Du justerer sædeindstillingen, før du hører et dobbelt bip.
- Du indstiller strømtilstanden til en hvilken som helst anden indstilling end TIL.

## ► Sådan kaldes en lagret position frem

Sædebevægelsen standses, hvis du:

- Trykker på **SET** knappen eller en hukommelsesknop **1** eller **2**.
- Justerer sædet.
- Sætter gearvælgeren i en anden position end **P** (trinløst variabel transmission).
- Deaktiverer parkeringsbremsen (manuel gearkasse).

## Ratindstilling

Rattet kan indstilles både i højden og i længderetningen, så det sikres, at du får et komfortabelt greb om rattet og sidder i en komfortabel kørestilling.

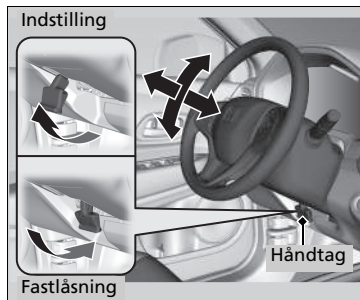

1. Træk op i håndtaget til indstilling af rattet.
  - Håndtaget til indstilling af rattet er placeret under ratstammen.
2. Rattet kan indstilles i højden og i længderetningen.
  - Kontrollér, at du kan se målerne og indikatorerne på instrumentpanelet.
3. Tryk håndtaget til indstilling af rattet ned for at fastlåse rattet i den ønskede position.
  - Kontrollér efter indstillingen, at rattet er fastlåst, ved at bevæge det op og ned og frem og tilbage.

### ►► Ratindstilling

## ⚠ ADVARSEL

Indstilling af rattet under kørsel kan medføre, at du mister kontrollen over bilen med alvorlig personskade til følge i tilfælde af kollision.

Rattet må kun indstilles, når bilen holder stille.

## Indvendigt bakspejl

Bakspejlet skal indstilles, når du sidder i korrekt kørestilling.

### Bakspejl med dag- og natposition \*

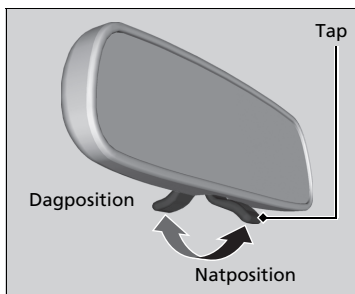

Vip tappen for at skifte position. Natpositionen medvirker til at reducere blændingen fra lygter på bagfrakommende køretøjer om natten.

### Bakspejl med automatisk nedblændingsfunktion \*

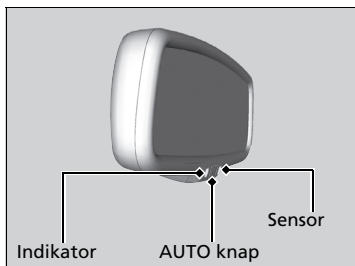

Den automatiske nedblændingsfunktion reducerer blændingen fra lygter på bagfrakommende biler, når du kører om natten. Tryk på AUTO knappen for at aktivere og deaktivere denne funktion. Når funktionen er aktiveret, lyser AUTO indikatoren.

### Indstilling af spejle

Kontrollér, at de indvendige og udvendige spejle er rene og korrekt indstillet.

Foretag alle indstillinger, inden du begynder at køre.

➔ **Forsæder** S. 206

### Bakspejl med automatisk nedblændingsfunktion \*

Den automatiske nedblændingsfunktion deaktiveres, når gearvælgeren sættes i positionen **R**.

\* Ikke tilgængelig på alle modeller

## Elsidespejle

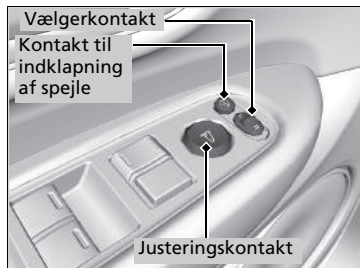

Sidespejlene kan indstilles, når tændingskontakten er i positionen TIL **II**\*1.

### ■ Indstilling af sidespejle

**L/R vælgerkontakt:** Vælg venstre eller højre sidespejl. Efter indstilling af sidespejlet skal kontakten sættes tilbage i midterposition.

**Kontakt til indstilling af sidespejl:** Tryk på kontakten for at bevæge sidespejlet til venstre, højre, op eller ned.

### ■ Sidespejle med indklapningsfunktion

Tryk på kontakten til indklapning af spejle for at klappe sidespejlene ind og ud.

### ■ Sidespejl med nedadvipningsfunktion \*



Hvis denne funktion er aktiveret, vippes sidespejlet i passagersiden automatisk ned, når du sætter gearvælgeren i positionen **R**. Dette giver et godt overblik i passagersiden, når du bakker. Spejlet vender automatisk tilbage til den oprindelige position, når du flytter gearvælgeren ud af positionen **R**.

For at aktivere denne funktion drejes tændingskontakten til positionen TIL **II**\*1, og vælgerkontakten skubbes mod passagersiden.

\*1: Modeller med nøglefrit adgangssystem har en **ENGINE START/STOP** knap i stedet for en tændingskontakt.

\* Ikke tilgængelig på alle modeller

## ■ Automatisk indklapning af sidespejle\*

### ■ Indklapning af sidespejlene

Tryk på låseknappen på fjernbetjeningen eller den nøglefri fjernbetjening to gange inden for 10 sekunder, og hold den nede.

- ▶ Du kan slippe knappen, når den automatiske indklapning af spejlene er begyndt.

#### Modeller med nøglefrit adgangssystem

Tryk på dørlåseknappen på det udvendige håndtag på en af fordørene eller bagklappen to gange inden for 10 sekunder, og hold den nede.

- ▶ Du kan slippe knappen, når den automatiske indklapning af spejlene er begyndt.

### ■ Udklapning af sidespejlene

Lås alle dørene og bagklappen op med fjernbetjeningen. Åbn førerdøren.

- ▶ Sidespejlene klappes automatisk ud.

#### Modeller med nøglefrit adgangssystem

Grib fat i det udvendige håndtag på en af fordørene, eller tryk på bagklappens udløserknop, og lås alle dørene og bagklappen op. Åbn førerdøren.

- ▶ Sidespejlene klappes automatisk ud.

## ⌘ Automatisk indklapning af sidespejle\*

Sidespejlene klappes ikke automatisk ud, hvis de er blevet klappet ind med kontakten til indklapning.

Dørspejlene klappes ikke automatisk ind, når der låses inde fra bilen med låsetappen eller hovedkontakten til centrallåsen.

\* Ikke tilgængelig på alle modeller

## Forsæder

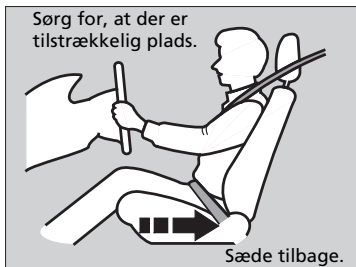

Indstil førersædet så langt tilbage som muligt samtidig med, at du har fuld kontrol over bilen. Du skal kunne sidde oprejst og godt tilbage i sædet, du skal kunne træde på pedalerne uden at være nødt til at læne dig forover, og du skal kunne nå rattet, så det føles behageligt at køre. Passagersædet skal indstilles på samme måde, så det er så langt væk fra den forreste airbag i instrumentbrættet som muligt.

### Indstilling af sæder

## ⚠ ADVARSEL

At sidde for tæt på en airbag kan medføre alvorlig personskade eller dødsfald, hvis airbaggen udløses.

Sid altid så langt væk fra de forreste airbags som muligt, samtidig med at du har kontrol over bilen.

Ud over at indstille sædet kan du også indstille rattet op og ned og frem og tilbage. Sørg for, at der er mindst 25 cm mellem midten af rattet og brystkassen.

Indstilling af sædet skal altid foretages før kørslen.

### Indstilling af sæde

#### Indstilling af elektriske forsæder\*

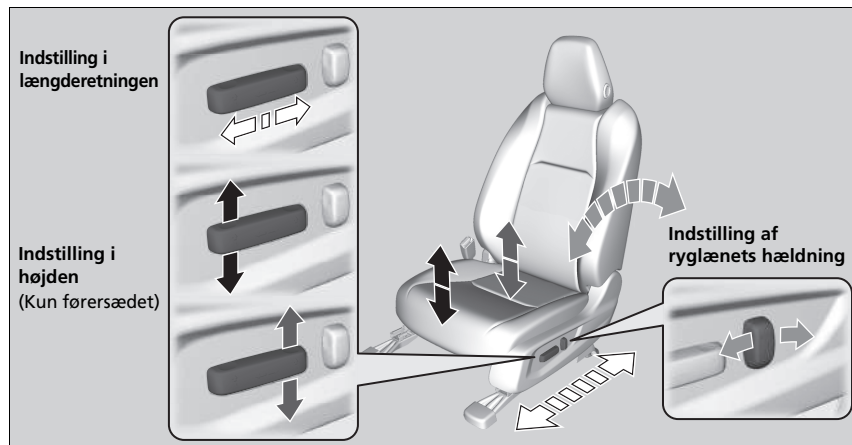

## ■ Indstilling af manuelle forsæder\*

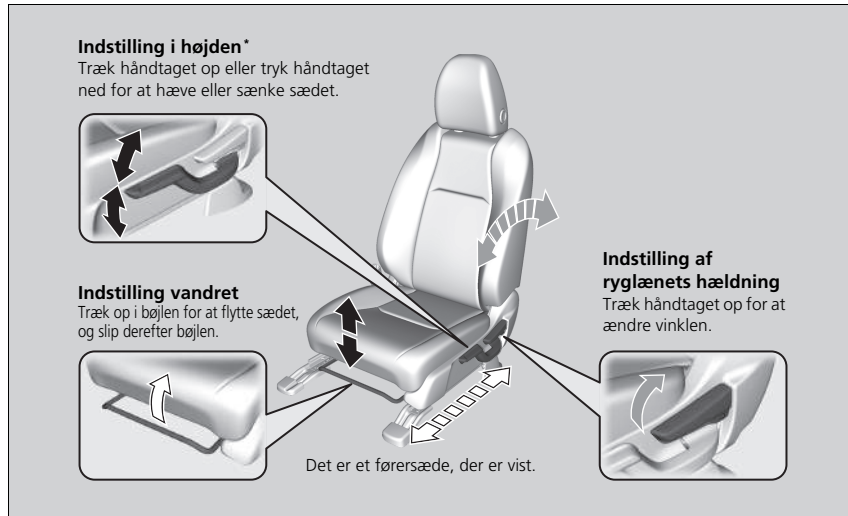

## ▣ Indstilling af manuelle forsæder\*

Når sædet er indstillet korrekt, skal det rokkes frem og tilbage for at sikre, at det er fastlåst.

\* Ikke tilgængelig på alle modeller



## ■ Indstilling af ryglæn

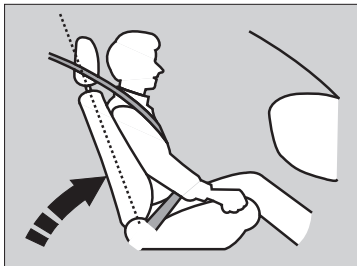

Førersædets ryglæn skal indstilles til en behagelig opretstående position, og der skal være tilstrækkelig afstand mellem din brystkasse og airbagdækslet midt på rattet.

Forsædepassageren skal også indstille sit ryglæn til en behagelig opretstående position.

Hvis ryglænet hælder så meget bagud, at skulderdelen af trepunktsselen ikke længere hviler mod passagerens brystkasse, nedsættes selens beskyttende egenskaber. Det øger også risikoen for at glide ud af selen ved kollision med alvorlig personskade til følge. Jo mere ryglænet hælder bagud, jo større er risikoen for personskade.

## ► Indstilling af ryglæn

### ⚠ ADVARSEL

Hvis ryglænet hælder for meget bagud, kan det medføre alvorlig personskade eller dødsfald i tilfælde af kollision.

Indstil ryglænet til en opretstående position, og sæt dig godt tilbage i sædet.

Undlad at have en pude eller andet mellem ryglænet og din ryg.

Dette kan medføre, at sikkerhedssele eller airbaggen ikke fungerer korrekt.

Hvis du ikke kan komme langt nok væk fra rattet og stadig nå instrumenter, kontakter og betjeningsanordninger, anbefales du at undersøge, om der findes ekstraudstyr, som kan hjælpe dig.

## Bagsæder

### ■ Indstilling af ryglæn

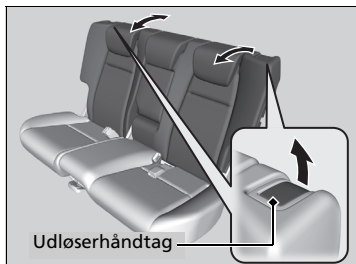

Træk i håndtaget til højre for at ændre vinklen af højre halvdel af ryglænet, og træk i det til venstre for venstre halvdel.

### ☒ Indstilling af ryglæn

## ⚠ ADVARSEL

Sørg for, at ryglænene er låst forsvarligt på plads før kørsel.

## ■ Nedklapning af bagsæder

Bagsæderne kan klappes ned hver for sig for at give ekstra opbevaringsplads.

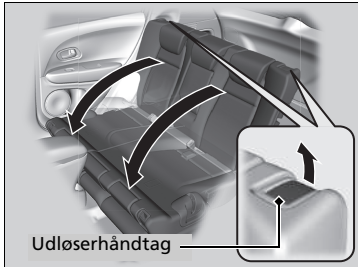
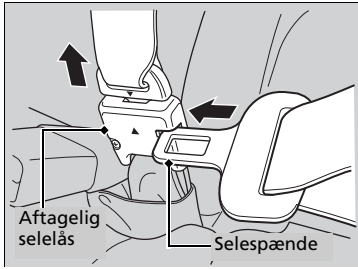

### ■ Sådan klappes sædet ned

1. Gem først den midterste sikkerhedssele af vejen. Indsæt selespændet i åbningen på siden af selelåsen. Træk sikkerhedsselen ind i holderen i loftet.  
**☒ Sikkerhedssele med aftagelig selelås**  
S. 49
2. Skub nakkestøtten helt ned.
3. Træk i udløserhåndtaget, og klap ryglænet ned.

Træk ryglænet lodret op for at flytte sædet tilbage til dets oprindelige position.

## ☒ Nedklapning af bagsæder

**Kontrollér, at alle genstande i bagagerummet eller genstande, der stikker ind på bagsædet, er fastgjort korrekt. Løse genstande kan blive slynget fremad i bilen ved hård opbremsning.**

Fjern eventuelle genstande fra bagsædehynden og gulvet, før du klapper bagsædet ned.

Ryglænet fastlåses ved at skubbe det bagud, indtil det låser.

Kontrollér, at sæderyggen, nakkestøtterne og sædehynderne er låst forsvarligt på plads igen før kørsel. Kontrollér også, at alle skulderseler på bagsædet er placeret foran ryglænene, og at den midterste skuldersæle igen er anbragt i styredelen.

## Opklapning af bagsæder

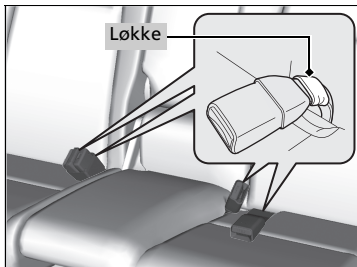

Løft venstre og højre sædehynde op hver for sig for at gøre plads til bagage.

### Sådan løftes sædehynden

1. Sørg for, at sikkerhedsseleens låse er placeret i løkkerne på sædet.
2. Træk bagsædehynden op.
3. Vip sædefoden ned, og skub samtidig sædehynden hårdt imod ryglænet for at låse den.

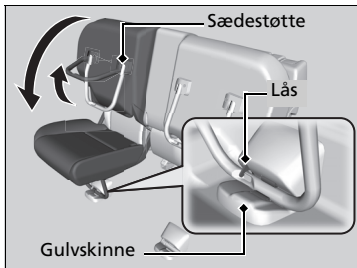
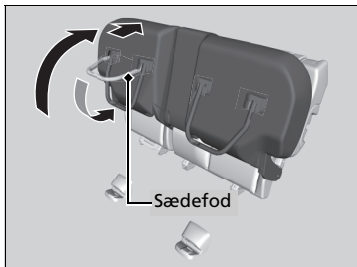

### Sådan sættes sædet tilbage i den oprindelige position

1. Hold sædehynden lodret, og træk sædestøtten helt op.
  - Sædehynden kan pludselig falde ned, når du trækker sædestøtten op.
2. Læg sædehynden langsomt ned, og sæt sædestøtterne på gulvskinnen.
  - En låsepal kommer ud, når sædet er anbragt rigtigt.

## Opklapning af bagsæder

Når bagsædet er klappet op eller sat tilbage i den oprindelige position, skal det sikres, at sædet er låst forsvarligt på plads ved at rykke det frem og tilbage.

Kontrollér, om der er genstande på sædet, før sædehynden trækkes op. Kontrollér, om der er forhindringer omkring gulvskinnen, før du sætter sædet tilbage i den oprindelige position.

## Oprethold en korrekt siddestilling

Når alle passagererne har indstillet deres sæde og nakkestøtte og spændt deres sikkerhedssele, er det meget vigtigt at sidde oprejst, godt tilbage i sædet og med fødderne i gulvet, indtil bilen holder stille, og motoren er slukket.

En forkert siddestilling kan øge risikoen for personskade i tilfælde af kollision. Hvis en passager f.eks. synker sammen i sædet, ligger ned, sidder sidelæns, læner sig forover, bagover eller til siden eller sætter fødderne op, øges risikoen for personskade betydeligt i tilfælde af kollision.

Endvidere kan en forsædepassager i en forkert siddestilling blive alvorligt kvæstet eller omkomme i tilfælde af kollision, hvis vedkommende rammer dele i kabinen eller bliver ramt af en udløst airbag.

### ► Oprethold en korrekt siddestilling

## ⚠ ADVARSEL

En forkert siddestilling kan medføre alvorlig personskade eller dødsfald i tilfælde af kollision.

Sid altid oprejst, godt tilbage i sædet og med fødderne i gulvet.

## Nakkestøtter

Bilen er udstyret med nakkestøtter på alle siddepladser.

### Indstilling af de forreste nakkestøtter

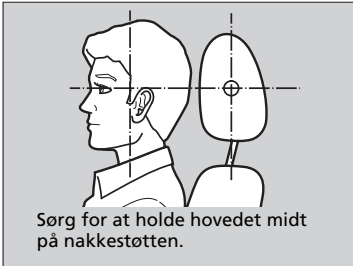

Nakkestøtter beskytter bedst mod piskesmæld og anden personskade i tilfælde af kollision, når passagerens bagehoved hviler midt på nakkestøtten. Den øverste del af passagerens øre bør flugte med midten af nakkestøtten.

### Indstilling af de forreste nakkestøtter

## ⚠ ADVARSEL

Forkert indstilling af nakkestøtterne nedsætter deres evne til at give støtte og øger risikoen for alvorlig personskade i tilfælde af kollision.

Kontrollér, at nakkestøtterne er korrekt monteret og indstillet før kørsel.

For at nakkestøtten kan fungere korrekt:

- Undlad at hænge genstande på nakkestøtterne eller omkring nakkestøtternes ben.
- Undlad at placere genstande mellem en passager og ryglænet.
- Kontrollér, at alle nakkestøtterne er monteret korrekt.

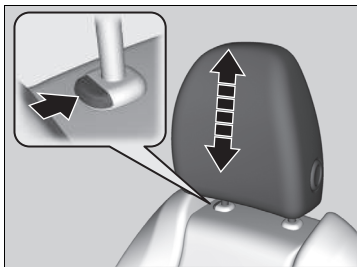

**Sådan flyttes nakkestøtten opad:** Træk den opad.

**Sådan flyttes nakkestøtten nedad:** Skub den nedad, samtidig med at du trykker på udløserknappen.

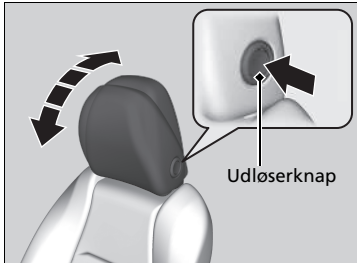

**Sådan vippes nakkestøtten fremad:** Skub den fremad.

**Sådan vippes nakkestøtten bagud:** Skub den bagud ved at trykke på udløserknappen på siden af nakkestøtten.

## Regulering af nakkestøtter på bagsædet

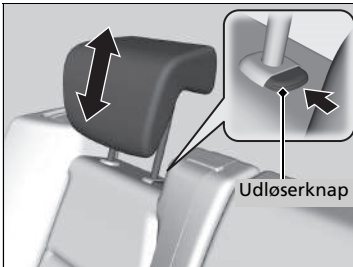

Passagerer, der sidder på bagsædet, skal indstille højden på nakkestøtten til en egnet position, før kørslen påbegyndes.

### Sådan flyttes en nakkestøtte opad:

Træk nakkestøtten opad.

### Sådan flyttes en nakkestøtte nedad:

Skub nakkestøtten nedad, samtidig med at du trykker på udløserknappen.

## Af- og påmontering af nakkestøtter

Nakkestøtterne kan afmonteres ved rengøring eller reparation.

### Sådan afmonteres en nakkestøtte:

Træk nakkestøtten så langt op, som den kan komme. Tryk derefter på udløserknappen, og træk nakkestøtten op og ud.

### Sådan genmonteres en nakkestøtte:

Sæt nakkestøttens ben tilbage i hullerne, og indstil derefter nakkestøtten i højden, samtidig med at du trykker på udløserknappen. Prøv at trække nakkestøtten op for at sikre, at den er fastlåst.

## Regulering af nakkestøtter på bagsædet

Når du bruger nakkestøtten på bagsædet, skal du trække den op til den højeste position. Du må ikke bruge den i en lavere position.

## Af- og påmontering af nakkestøtter

### ⚠ ADVARSEL

Det kan medføre alvorlig personskade i tilfælde af kollision, hvis nakkestøtterne ikke er korrekt monteret.

Sørg altid, at nakkestøtterne er monteret før kørsel.

Pladsen mellem loftet og ryglænet er begrænset, og derfor skal ryglænet vippe en smule fremad for at af- og påmontere en nakkestøtte på en af bagsædets yderpladser.



## Armlæn

### ■ Brug af armlæn på forsæde

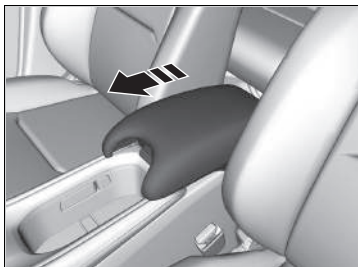

Låget til midterkonsollen kan anvendes som armlæn.

**Indstilling:**

Skub armlænet til den ønskede position.

### ■ Brug af armlæn på bagsæde\*



Vip armlænet ved det midterste ryglæn ned.

## Interiørlys

### Kontakt til interiørlys

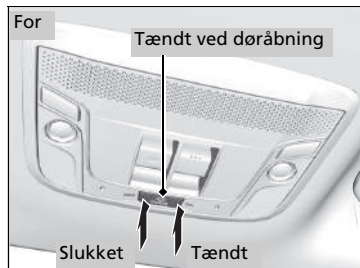

#### ■ Tændt

Interiørlyset tændes, uanset om dørene er åbne eller lukkede.

#### ■ Tændt ved døråbning

Interiørlyset tændes i følgende situationer:

- Når en af dørene åbnes.
- Når du låser førerdøren op.

#### Modeller uden nøglefrit adgangssystem

- Når nøglen tages ud af tændingskontakten.

#### Modeller med nøglefrit adgangssystem

- Når strømtilstanden er i KØRETØJ FRA (LÅST).

#### ■ Slukket

Interiørlyset er slukket, uanset om dørene er åbne eller lukkede.

### ☒ Kontakt til interiørlys

I positionen "tændt ved døråbning" dæmpes og slukkes interiørlyset ca. 30 sekunder, efter at dørene lukkes. Interiørlyset slukkes efter ca. 30 sekunder i følgende situationer:

- Når du låser førerdøren op, men ikke åbner den.

#### Modeller uden nøglefrit adgangssystem

- Når du tager nøglen ud af tændingskontakten, men ikke åbner døren.

#### Modeller med nøglefrit adgangssystem

- Når du indstiller strømtilstanden til KØRETØJ FRA (LÅST), men ikke åbner en dør.

Interiørlyset slukkes med det samme i følgende situationer:

- Når du låser førerdøren.
- Når du drejer tændingskontakten til positionen TIL <sup>\*1</sup>.

#### Modeller uden nøglefrit adgangssystem

- Når du lukker førerdøren med nøglen i tændingskontakten.

#### Modeller med nøglefrit adgangssystem

- Når du lukker førerdøren i strømtilstanden TILBEHØR.

For at undgå at aflade batteriet må du ikke lade den interiørlyset være tændt i en længere periode, når motoren er slukket.

\*1: Modeller med nøglefrit adgangssystem har en **ENGINE START/STOP** knap i stedet for en tændingskontakt.

## Læselamper

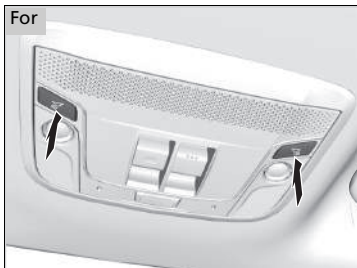

Læselamperne kan tændes og slukkes ved at trykke på  knappen.



### »Kontakt til interiørlys

Hvis du lader en af dørene stå åben, mens strømtilstanden KØRETØJ FRA (LÅST) er aktiveret eller uden nøglen i tændingskontakten, slukkes interiørlyset efter ca. 15 minutter.

### »Læselamper

Når kontakten til interiørlyset er i positionen "tændt ved døråbning", og en af dørene åbnes, slukker læselampen bagi ikke, når du trykker på  knappen på læselampen bagi.

## ■ Lys i bagagerum

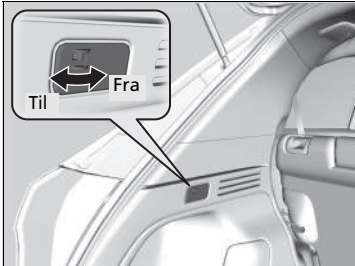

### ■ Tændt

Lyset tændes, når du åbner bagklappen, og slukkes, når den lukkes.

### ■ Slukket

Lyset forbliver slukket, hvad enten bagklappen åbnes eller lukkes.

## Interiør-komfortfaciliteter

### ■ Handskerum



Træk i håndtaget for at åbne handskerummet.

### ■ Midterkonsol

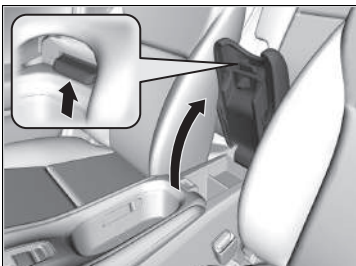

Træk i håndtaget for at åbne midterkonsollen.

### ► Handskerum

## ⚠ ADVARSEL

Et åbent handskerum kan forårsage alvorlig personskade i tilfælde af kollision, selv om forsædepassageren har sikkerhedssele på.

Hold altid handskerummet lukket under kørsel.

## Holdere til drikkevarer



### ■ Kopholdere ved forsæde

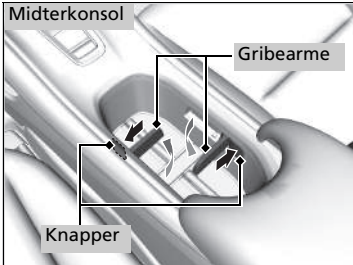

### ■ Kopholdere i midterkonsollen

#### Opbevaring af små drikkevarer:

Et tryk på en knap inde i konsollen løfter bundpladen, hvorefter der skydes gribearme ud.

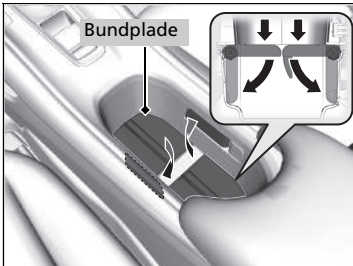

#### Opbevaring af store drikkevarer:

Skub gribearmene ind, og tryk bundpladen ned.

## ► Holdere til drikkevarer

### BEMÆRK / NOTE

Spildt væske kan beskadige indtræk, gulvmåtter og elektriske komponenter i kabinen.

Pas på, når du bruger kopholderne. Varm væske kan forårsage skoldning.



■ Kopholdere ved bagsæde

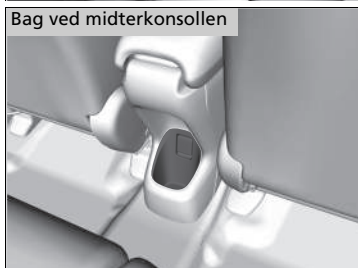

## Opbevaringsplads under gulvet

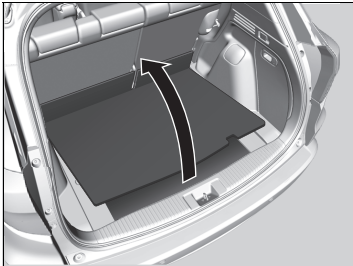

Åbn lemmen i gulvet i bagagerummet.

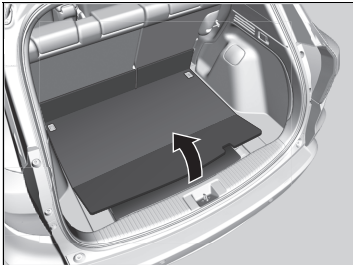

### Opbevaringsplads under gulvet



Formen på boksen under bagagerumsgulvet varierer alt efter model.

#### Modeller med bagagerumsbakke

Bagagerumsbakken ligger på bagagerummets gulv. Tag den ud, hvis det er nødvendigt.



## ■ Strømuttag til tilbehør

Strømuttagene til tilbehør kan anvendes, når tændingskontakten er i positionen TILBEHØR  I eller positionen TIL  II\*1.

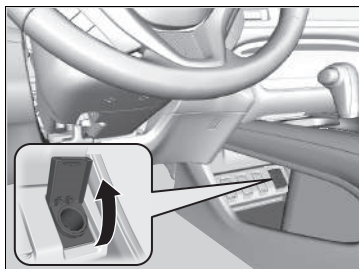

### ■ Konsolpanel

Vip dækslet op for at få adgang.

## » Strømuttag til tilbehør

### BEMÆRK / NOTE

Der må ikke indsættes en cigartænder i dette strømuttag. Dette kan overophede strømuttaget.

Strømuttaget til tilbehør er beregnet til at levere 12 V jævnstrøm til tilbehør, der er normeret til 180 W (15 A) eller mindre.

Hvis alle udtag bruges samtidig, må de tilkoblede apparaters samlede normerede strømforbrug ikke overstige 180 W (15 A).

Undgå at aflade batteriet ved kun at bruge strømuttaget, når motoren kører.

\*1: Modeller med nøglefrit adgangssystem har en **ENGINE START/STOP** knap i stedet for en tændingskontakt.

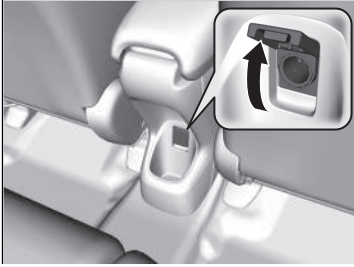

■ **Bag ved midterkonsollen\***

Vip dækslet op for at få adgang.

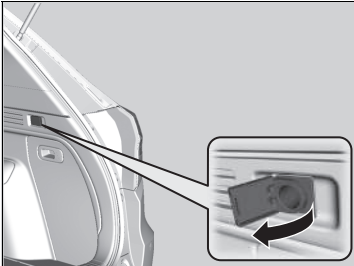

■ **Bagagerum**

Vip dækslet op for at få adgang.

\* Ikke tilgængelig på alle modeller

## ■ Jakkekroge



Der er monteret jakkekroge på de bageste håndtag i venstre og højre side. Træk ned i dem for at bruge dem.

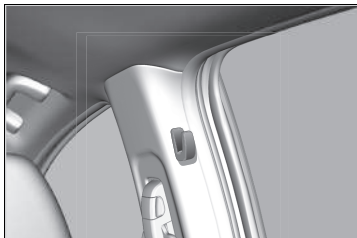

Der er monteret jakkekroge på dørstolperne i venstre og højre side.

## ■ Fastgørelsesforankringer

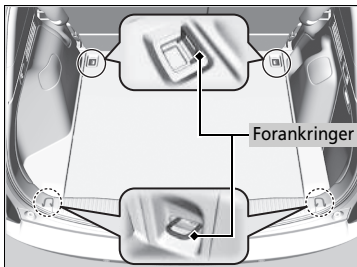

Fastgørelsesforankringerne i bagagerummets gulv kan anvendes til at montere et net til fastgørelse af genstande.

## ►► Jakkekroge

Jakkekroge er ikke beregnet til store og tunge genstande.

## ►► Fastgørelsesforankringer

Lad ikke nogen forsøge at få fat i ting i bagagerummet under kørsel. Løse genstande kan forårsage skader ved hård opbremsning.

## Bagagerumsafdækning\*

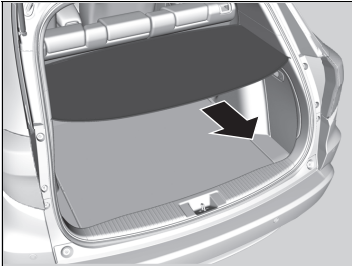

Bagagerumsafdækningen kan bruges til at skjule dine ting og beskytte dem mod direkte sollys.

### ■ Sådan afmonteres den:

Træk bagagerumsafdækningen bagud, og tag den ud.

### ■ Sådan foldes den sammen:

Bagagerumsafdækningen er sammenfoldelig.

1. Tag fat i begge sider, fold sammen på midten, og vrid den modsatte vej.
2. Rul sammen som vist.

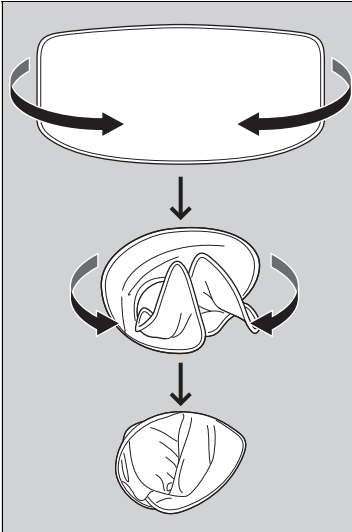

\* Ikke tilgængelig på alle modeller

## ⊠ Bagagerumsafdækning\*

Lad ikke nogen forsøge at få fat i ting i bagagerummet under kørsel. Løse genstande kan forårsage skader ved hård opbremsning.

Stab ikke genstande højere end det øverste af sædet i bagagerummet. De kan blokere for dit udsyn og blive kastet rundt i bilen under en pludselig opbremsning.

For at undgå, at bagagerumsafdækningen beskadiges, må du ikke gøre følgende:

- Placere genstande på bagagerumsafdækningen.
- Lægge vægt på bagagerumsafdækningen.

Når du monterer bagagerumsafdækningen igen, skal den mærkede side indsættes først.

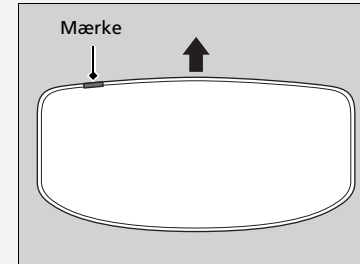

## ■ Hattehylde\*

Hattehylden kan afmonteres for at give dig mere plads til bagage.

### ■ Sådan afmonteres hattehylden

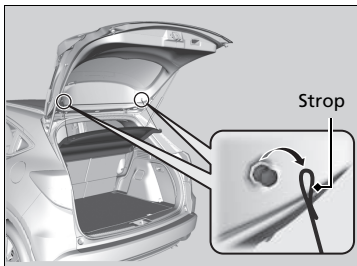

1. Åbn bagklappen.
2. Afmonter stroppen i begge sider af bagklappen.



3. Frigør støttetængerne, og afmonter derefter hattehylden.

Udfør denne procedure i omvendt rækkefølge for at montere hattehylden.

Når hattehylden er monteret igen, skal du sørge for, at den er fastlåst korrekt.

## ► Hattehylde\*

Anbring ikke genstande oven på hattehylden, og undlad at stable genstande højere end toppen af bagsædet. De kan blokere for dit udsyn og blive kastet rundt i bilen ved en kollision eller en pludselig opbremsning.

Undlad at trykke for hårdt på hattehylden, f.eks. ved at læne dig på den for at tage en genstand ud.

## Sædevarmere \*



Tændingskontakten skal være i positionen TIL \*<sup>1</sup> for at kunne benytte sædevarmerne.

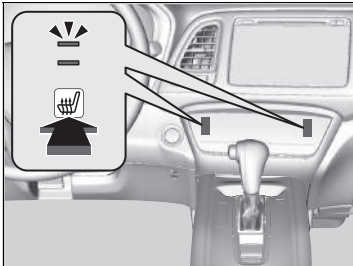

Tryk på ikonet for sædevarmer.  
 Én gang - Indstillingen HI (to indikatorer lyser)  
 To gange - Indstillingen LO  
 Tre gange - OFF (ingen indikatorer lyser)

\* 1: Modeller med nøglefrit adgangssystem har en **ENGINE START/STOP** knap i stedet for en tændingskontakt.

\* Ikke tilgængelig på alle modeller

## » Sædevarmere \*

### ⚠ ADVARSEL

Brug af sædevarmere kan medføre forbrænding.

Personer med nedsat temperaturfølsomhed (f.eks. diabetikere, personer med beskadiget nervesystem eller lammelse) eller følsom hud bør ikke bruge sædevarmere.

Brug ikke sædevarmerne (ikke engang i indstillingen LO), når motoren er slukket. Dette kan dræne batteriet og gøre det svært at starte motoren.

I indstillingen LO kan varmeren køre kontinuerligt og slukkes ikke automatisk.

## Brug af automatisk klimaanlæg

Det automatiske klimaanlæg opretholder den valgte kabinetemperatur. Det vælger også automatisk den rette kombination af varm og afkølet luft, der hurtigst muligt hæver eller sænker kabinetemperaturen til den ønskede temperatur.

### Brug af automatisk klimaanlæg

Hvis der vælges nogen af ikonerne, mens klimaanlægget er i automatisk tilstand, har den funktion, der er tilknyttet det ikon, der blev valgt, førsteprioritet.

**AUTO** indikatoren slukkes, men funktioner, der ikke er tilknyttet det ikon, der blev valgt, vil blive styret automatisk.

For at forhindre kold luft udefra i at blæse ind i kabinen starter ventilatoren muligvis ikke med det samme, når **AUTO** ikonet vælges.

Hvis der er meget varmt i kabinen, kan du køle den hurtigere ned ved at åbne ruderne delvist, sætte systemet i automatisk tilstand og vælge den lave temperaturindstilling. Skift fra friskluftstilstand til recirkulationstilstand, indtil temperaturen er faldet tilstrækkeligt.

Når du indstiller temperaturen til laveste eller højeste grænse, vises **Lo** eller **Hi** på displayet.

Du kan øge eller reducere temperaturen eller ventilatorhastigheden ved at berøre det relevante ikon.

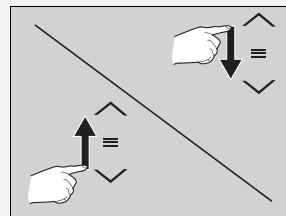

### Modeller med SYNC ikon

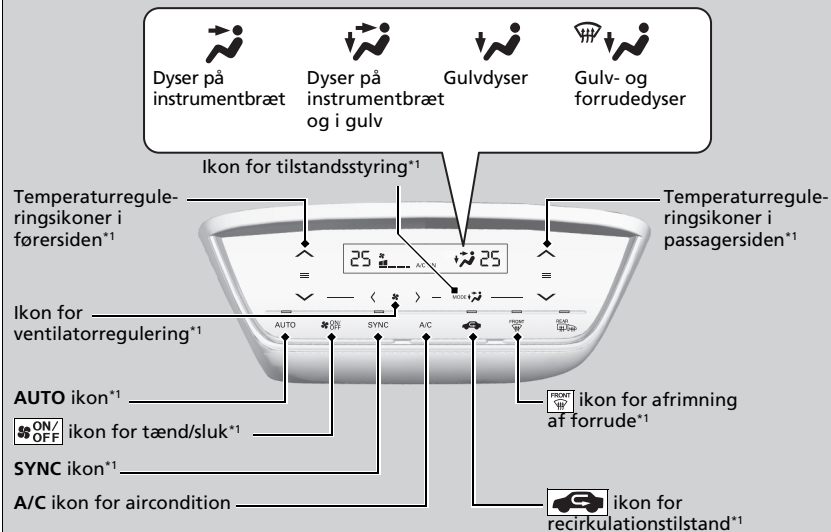

\*1 : Det er en venstrestyret model, der vises. På en højrestyret model er disse ikoner placeret symmetrisk modsat i forhold til en venstrestyret model.

Brug systemet, når motoren kører.

1. Vælg **AUTO** ikonet.
2. Kabinetemperaturen styres vha. temperaturreguleringsikonerne i fører- eller passagersiden.
3. Vælg **ON/OFF** ikonet for at annullere dit valg.

Modeller uden SYNC ikon

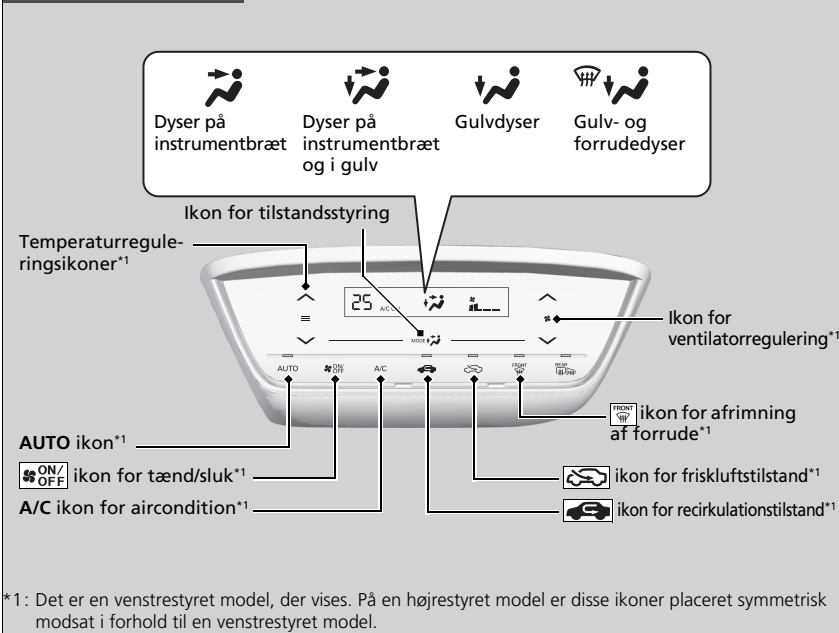

\*1: Det er en venstrestyret model, der vises. På en højrestyret model er disse ikoner placeret symmetrisk modsat i forhold til en venstrestyret model.

Brug systemet, når motoren kører.

1. Vælg **AUTO** ikonet.
2. Indstil den ønskede kabinetemperatur med temperaturreguleringsikonerne.
3. Vælg **ON/OFF** ikonet for at annullere dit valg.

\* Ikke tilgængelig på alle modeller

►► Brug af automatisk klimaanlæg

Klimaanlægget tændes og slukkes ved at vælge **ON/OFF** ikonet. Når klimaanlægget tændes, vender det tilbage til de forrige indstillinger.

Når ECON-tilstand er aktiv, kan klimaanlægget have nedsat køleeffekt.

Under tomgangsstop\* afbrydes airconditionssystemet, og kun blæseren er fortsat aktiv.

Hvis du ikke vil have afbrudt airconditionssystemet, skal du trykke på afbryderknappen til automatisk tomgangsstop for at annullere tomgangsstoppet.



## ■ Skift mellem recirkulations- og friskluftstilstand



### Modeller med SYNC ikon

Vælg  ikonet for recirkulationstilstand, og skift tilstand i henhold til de miljømæssige forhold.

Recirkulationstilstand (indikator tændt): Recirkulerer luften i bilens kabine igennem systemet igen.

Friskluftstilstand (indikator slukket): Blæser luft udefra ind i kabinen. Brug altid friskluftstilstand i normale situationer.

### Modeller uden SYNC ikon

Vælg  ikonet for recirkulationstilstand eller  ikonet for friskluftstilstand, og skift tilstand i henhold til de miljømæssige forhold.

Recirkulationstilstand (indikator tændt): Recirkulerer luften i bilens kabine igennem systemet igen.

Friskluftstilstand (indikator tændt): Blæser luft udefra ind i kabinen. Brug altid friskluftstilstand i normale situationer.

## Afrimning af forrude og sideruder

### Modeller med SYNC ikon

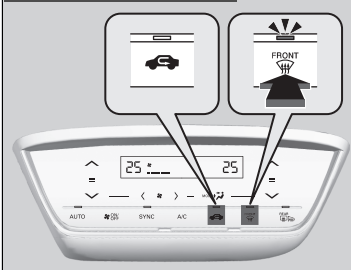

Vælg  ikonet for at tænde airconditionssystemet og automatisk sætte det i friskluftstilstand.

Vælg  ikonet igen for at slukke, hvorefter systemet vender tilbage til de forrige indstillinger.

### Modeller uden SYNC ikon

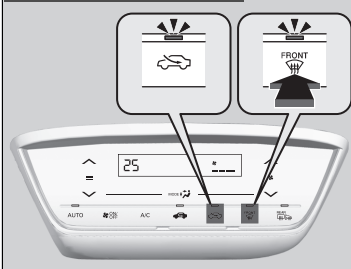

## ☒ Afrimning af forrude og sideruder

**Kontrollér for din sikkerheds skyld, at du har godt udsyn gennem alle ruder før kørsel.**

Indstil ikke temperaturen i nærheden af laveste eller højeste grænse.

Når kold luft rammer forruden, kan ydersiden af forruden dugge til.

Hvis sideruderne dugger til, skal du indstille dyserne, så luften rammer sideruderne.

**Modeller med automatisk tomgangsstop og med trinløst variabel transmission**

Motoren genstarter automatisk under automatisk tomgangsstop, når  ikonet vælges.

**Modeller med manuel gearkasse**



For at kunne afdugge ruden under automatisk tomgangsstop skal motoren genstartes på følgende måde.

1. Sørg for, at gearvælgeren er i positionen **N**.
2. Træd køblingspedalen helt ned.
3. Vælg  ikonet.

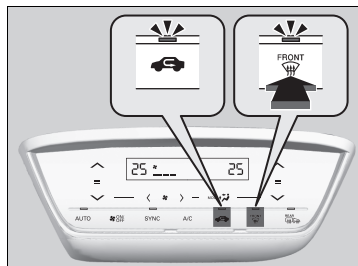
### ■ Sådan afrimes ruderne hurtigt



#### Modeller med SYNC ikon

1. Vælg  ikonet.
2. Vælg  ikonet (indikator tændt).

#### Modeller uden SYNC ikon

1. Vælg  ikonet.
2. Vælg  ikonet.

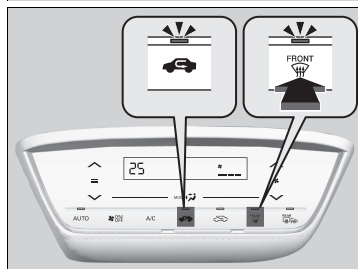

### ►► Sådan afrimes ruderne hurtigt

Efter afriming af ruderne skiftes der til friskluftstilstand. Hvis systemet forbliver i recirkulationstilstand, kan ruderne dugge til pga. luftfugtigheden. Dette hæmmer udsynet.

## Aktivering og deaktivering af berøringsskærmens bilydsfunktion

Du hører en bilyd, når du betjener klima anlægget på berøringsskærmen. Denne funktion kan aktiveres og deaktiveres.

### Modeller med SYNC ikon

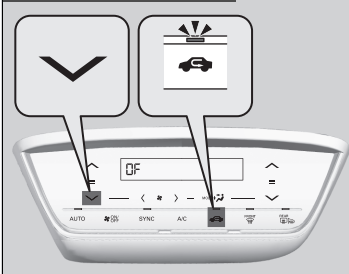

### Modeller uden SYNC ikon

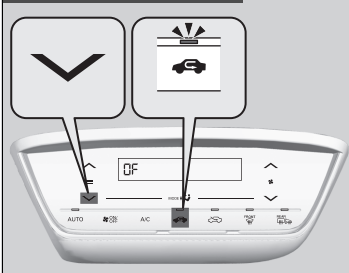

### Sådan deaktiveres bilydsfunktionen:

1. Drej tændingskontakten til positionen TIL \*1.
2. Berør temperaturreguleringsikonet fem gange, mens du holder inde.
3. Slip , når -- blinker fem gange, og OF vises.



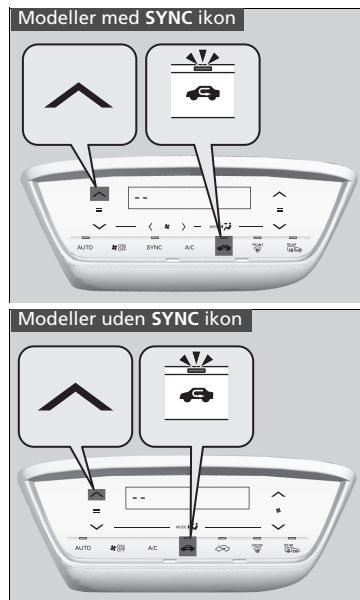

### »Aktivering og deaktivering af berøringsskærmens bilydsfunktion

Hvis du berører andre ikoner under denne procedure, lykkes indstillingen muligvis ikke. Hvis det sker, skal du, når du har drejet tændingskontakten til positionen LÅST \*1, gennemgå proceduren igen.

\*1: Modeller med nøglefrit adgangssystem har en **ENGINE START/STOP** knap i stedet for en tændingskontakt.



### Sådan aktiveres biplydsfunktionen:

1. Drej tændingskontakten til positionen TIL \*1.
2. Berør temperaturreguleringsikonet  fem gange, mens du holder  inde.
3. Slip , når **OF** blinker fem gange, og -- vises.

\*1: Modeller med nøglefrit adgangssystem har en **ENGINE START/STOP** knap i stedet for en tændingskontakt.

## Indstilling af berøringsskærmens følsomhed

Du kan indstille berøringsskærmens følsomhed til høj, normal eller lav.

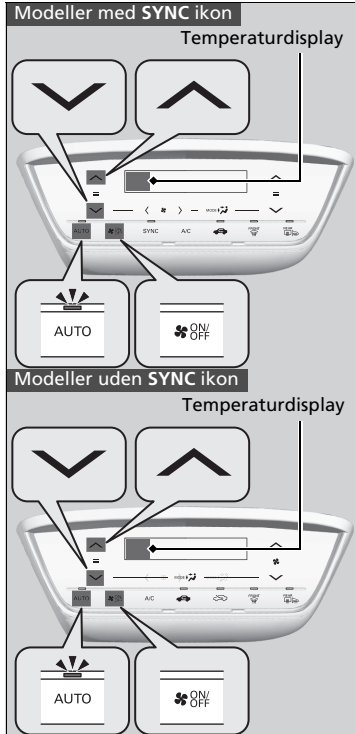

1. Drej tændingskontakten til positionen TIL **II**\*1.
2. Tryk på **AUTO** ikonet, og hold det nede, og tryk derefter på følgende ikoner fem gange for at indstille niveauet.
  - : Høj (**Hi**)\*2.
  - ▶ Den tidligere indstilling blinker fem gange, og **Hi** vises på temperaturdisplayet.
  - : Normal (--)
  - ▶ Den tidligere indstilling blinker fem gange, og -- vises på temperaturdisplayet.
  - : Lav (**Lo**)
  - ▶ Den tidligere indstilling blinker fem gange, og **Lo** vises på temperaturdisplayet.
3. Slip **AUTO** ikonet.

\*1: Modeller med nøglefrit adgangssystem har en **ENGINE START/STOP** knap i stedet for en tændingskontakt.

\*2: Standardindstilling

## Indstilling af berøringsskærmens følsomhed

Hvis du berører andre ikoner under denne procedure, lykkes indstillingen muligvis ikke. Hvis det sker, skal du, når du har drejet tændingskontakten til positionen LÅST **0**\*1, gennemgå proceduren igen.

### ■ Synkroniseringstilstand\*

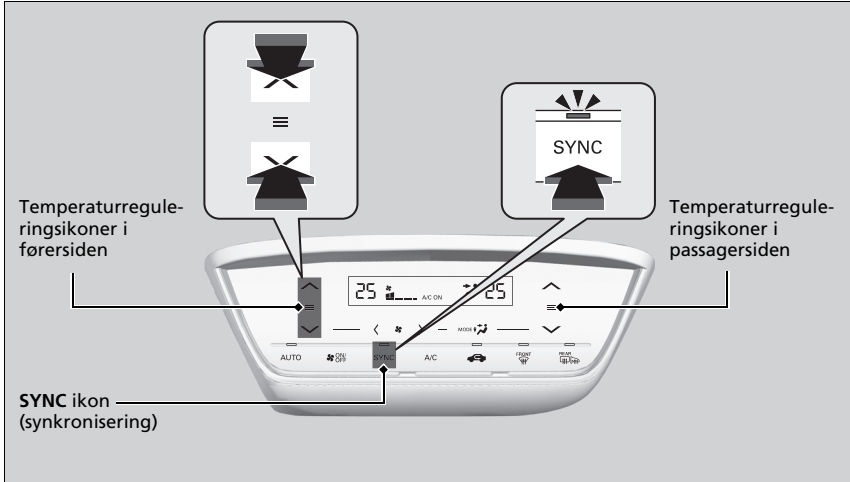

Du kan indstille temperaturen synkront for førersiden og passagersiden i synkroniseringstilstand.

1. Vælg **SYNC** ikonet.  
► Systemet skifter til synkroniseringstilstand.
2. Kabinetemperaturen styres vha. temperaturreguleringsikonerne i førersiden.

Vælg **SYNC** ikonet, eller skift temperaturindstilling for passagersiden for at vende tilbage til dobbelt styringstilstand.

### ▣ Synkroniseringstilstand\*

Når du vælger  ikonet, skifter systemet til synkroniseringstilstand.

Hvis anlægget er i dobbelt styringstilstand, kan temperaturen i førersiden og passagersiden indstilles særskilt.

\* Ikke tilgængelig på alle modeller

## Sensorer til automatisk klima anlæg

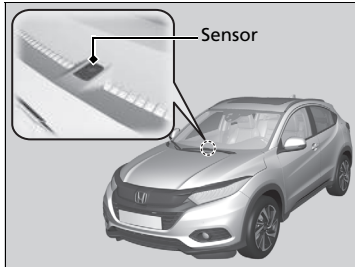

Det automatiske klima anlæg er udstyret med sensorer. Undlad at overdække dem, og pas på ikke at spilde væske på dem.

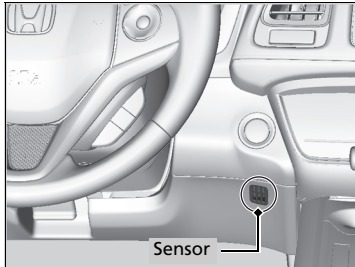





# Funktioner

Dette kapitel beskriver, hvordan de teknologiske funktioner betjenes.

<b>Lydanlæg</b>	
Om lydanlægget .....	242
USB-port(e) .....	243
HDMI™-port* .....	244
AUX-indgang* .....	245
Tyverisikring af lydanlæg .....	246
Fjernbetjening af lydanlægget .....	247
<b>Modeller med lydanlæg med farvedisplay</b>	
<b>Grundlæggende om betjening af lydanlægget..</b>	<b>249</b>
<b>Modeller med lydanlæg med standarddisplay</b>	
<b>Grundlæggende om betjening af lydanlægget</b> ....	<b>280</b>
<b>Fejlmeddelelser for lydanlæg</b> .....	<b>327</b>
<b>Generelle oplysninger om lydanlægget</b> .....	<b>330</b>
<b>Modeller med lydanlæg med farvedisplay</b>	
<b>Funktioner, der kan tilpasses</b> .....	<b>335</b>
<b>Modeller med lydanlæg med standarddisplay</b>	
<b>Funktioner, der kan tilpasses</b> .....	<b>345</b>
<b>Modeller med lydanlæg med farvedisplay</b>	
<b>Håndfrit telefonsystem</b> .....	<b>361</b>
<b>Modeller med lydanlæg med standarddisplay</b>	
<b>Håndfrit telefonsystem</b> .....	<b>382</b>

\* Ikke tilgængelig på alle modeller

## Om lydanlægget

Lydanlægget har AM/FM-radio. Det kan også afspille audio-cd'er, WMA/MP3/AAC-filer, USB-nøgler samt iPod-, iPhone- og *Bluetooth*<sup>®</sup>-enheder.

Lydanlægget kan betjenes via knapperne og kontakterne på panelet, via fjernbetjeningsknapperne på rattet eller via ikonerne på berøringsskærmen\*.

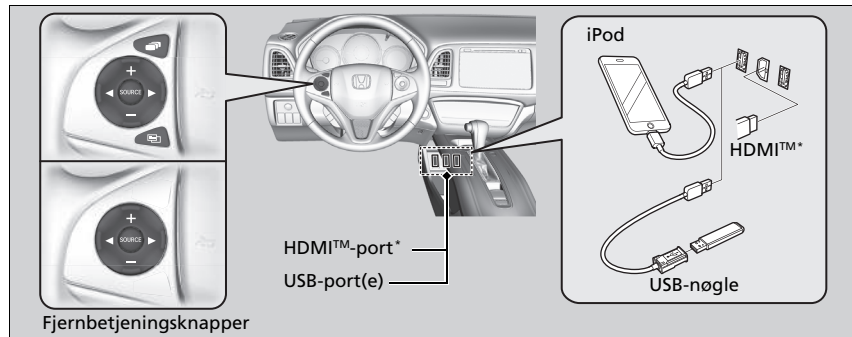

### Om lydanlægget

Video-cd'er, dvd'er og 8 cm mini-cd'er understøttes ikke.

iPod, iPhone og iTunes er varemærker tilhørende Apple Inc.

#### Modeller med lydanlæg med standarddisplay

Når du har drejet tændingsnøglen til positionen LÅST **0**<sup>\*1</sup>, kan du benytte lydanlægget i op til 30 minutter pr. driftscyklus. Om du kan fortsætte med at bruge lydanlægget, afhænger dog af batteriniveaet. Gentagen brug af denne funktion kan dræne batteriet for strøm.

\*1: Modeller med nøglefrit adgangssystem har en **ENGINE START/STOP** knap i stedet for en tændingskontakt.

\* Ikke tilgængelig på alle modeller

## USB-port(e)

Modeller med lydanlæg med farvedisplay

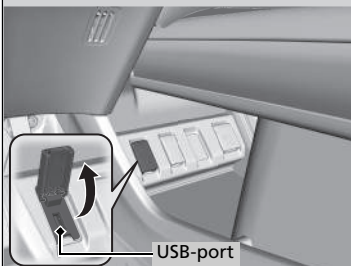

Modeller med lydanlæg med standarddisplay

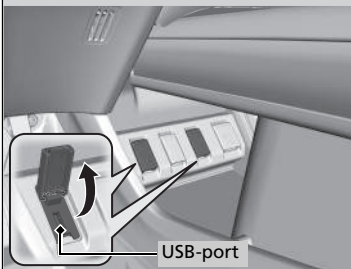

1. Åbn dækslet.
2. Indsæt iPod'ens USB-stik eller USB-nøglen i USB-porten.

### » USB-port(e)

- Efterlad ikke en iPod eller en USB-nøgle i bilen. Direkte sollys og høje temperaturer kan beskadige dem.
- Tilslut ikke din iPod eller din USB-nøgle via en hub.
- Brug ikke enheder, såsom en kortlæser eller en harddisk, eftersom det kan beskadige enheden eller dine filer.
- Vi anbefaler, at du tager en sikkerhedskopi af dine data, før du benytter enheden i bilen.
- De viste meddelelser kan variere alt efter enhedsmodel og softwareversion.

Hvis lydanlægget ikke genkender din iPod, skal du prøve at tilslutte den igen et par gange eller genstarte enheden. Genstart ved at følge producentens anvisninger, der følger med iPod'en, eller gå ind på [www.apple.com/ipod](http://www.apple.com/ipod).

## HDMI™-port\*

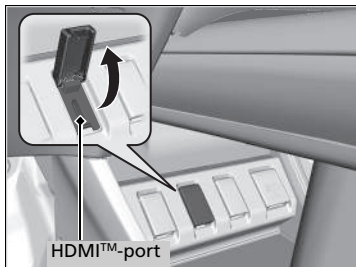

1. Åbn dækslet.
2. Indsæt HDMI™-kablet i HDMI™-porten.

### ►► HDMI™-port\*

- Efterlad ikke den HDMI™-tilsluttede enhed i bilen. Direkte sollys og høje temperaturer kan beskadige den.
- Vi anbefaler, at du tager en sikkerhedskopi af dine data, før du benytter enheden i bilen.
- De viste meddelelser kan variere alt efter enhedsmodel og softwareversion.

Udtrykkene HDMI og HDMI High-Definition Multimedia Interface samt HDMI-logoet er varemærker eller registrerede varemærker tilhørende HDMI Licensing LLC i USA og i andre lande.

## AUX-indgang\*

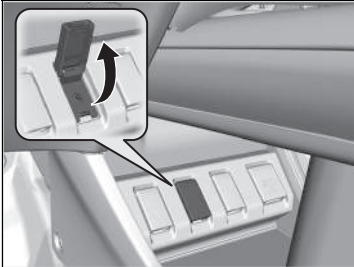

Brug AUX-indgangen til at tilslutte standard lydenheder.

1. Åbn **AUX** dækslet.
2. Tilslut en standard lydenhed til AUX-indgangen vha. et stereo-ministik på 3,5 mm.
  - ▶ Lydanlægget skifter automatisk til AUX-tilstand.

### ▶▶AUX-indgang\*

Skift tilstand ved at trykke på en af audiofunktionsknapperne. Du skifter tilbage til AUX-tilstand ved at trykke på **CD/AUX** knappen.

\* Ikke tilgængelig på alle modeller

## Tyverisikring af lydanlæg

---

Lydanlægget deaktiveres, når der ikke er strøm, dvs. hvis batteriet er frakoblet eller afladet. Under visse omstændigheder kan systemet bede om en adgangskode. Hvis det sker, skal du genaktivere lydanlægget.

### ■ Genaktivering af lydanlægget

1. Drej tændingskontakten til positionen TIL \*1.
2. Tænd lydanlægget.
3. Tryk på lydanlæggets tænd/sluk-knap, og hold den nede i mere end 2 sekunder.
  - Lydanlægget genaktiveres, når lydanlæggets styreenhed opretter forbindelse til bilens styreenhed. Hvis styreenheden ikke kan genkende lydenheden, skal du gå til en forhandler og få lydenheden kontrolleret.

\*1: Modeller med nøglefrit adgangssystem har en **ENGINE START/STOP** knap i stedet for en tændingskontakt.

## Fjernbetjening af lydanlægget

Gør det muligt at betjene lydanlægget under kørslen.

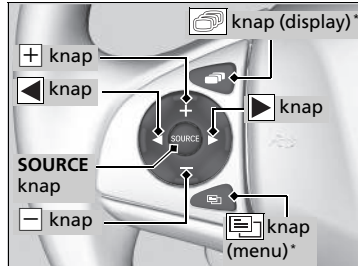

### SOURCE knap

Går gennem audiofunktionerne som følger:

**Modeller med lydanlæg med farvedisplay**

FM1→FM2→DAB1\*→DAB2\*→LW→MW→  
CD→USB→iPod→Bluetooth®-lyd→AUX

**Modeller med lydanlæg med standarddisplay**

FM→LW→MW→DAB→CD→USB→iPod→  
Apps→Bluetooth®-lyd→AUX HDMI™

### + ◻ knapper til regulering af lydstyrke

**Tryk på** : For at skru op for lyden.

**Tryk på** : For at skru ned for lyden.

### ◀ ▶ knapper

- Ved afspilning af radio

**Tryk på** : For at vælge den næste forvalgte radiostation.

**Tryk på** : For at vælge den forrige forvalgte radiostation.

**Tryk og hold** : For at vælge den næste kraftige station.

For at vælge den næste service (DAB).\*

**Tryk og hold** : For at vælge den forrige kraftige station.

For at vælge den forrige service (DAB).\*

- Ved afspilning af cd, iPod, USB-nøgle eller Bluetooth®-lyd

**Tryk på** : For at springe videre til den næste sang.

**Tryk på** : For at gå tilbage til begyndelsen af den aktuelle eller forrige sang.

- Ved afspilning af cd (MP3/WMA/AAC\*), USB-nøgle eller Bluetooth®-lyd

**Tryk og hold** : For at springe videre til den næste mappe.

**Tryk og hold** : For at gå tilbage til den forrige mappe.

### ► Fjernbetjening af lydanlægget

Nogle tilstande vises kun, når en passende enhed eller et passende medie anvendes.

#### Modeller med lydanlæg med standarddisplay

Mens **SOURCE** eller /◻ knappen (lydstyrke) trykkes ned, vises den valgte audiofunktion eller lydstyrken på den øverste del af skærmen.





Afhængigt af den Bluetooth®-enhed, du tilslutter, vil det eventuelt ikke være muligt at betjene bestemte funktioner.

\* Ikke tilgængelig på alle modeller



#### Modeller med lydanlæg med standarddisplay

##### **menuknap på rattet**

- Ved afspilning af radio  
**Tryk på** : For at få vist menupunkterne. Du kan vælge **Scan**, **Gem forindstilling** eller **Søg**.
- Ved afspilning af cd eller USB-nøgle  
**Tryk på** : For at få vist menupunkterne. Du kan vælge **Scan**, **Gentag** eller **Vilkårlig**.
- Ved afspilning af iPod  
**Tryk på** : For at få vist menupunkterne. Du kan vælge **Gentag** eller **Bland**.
- Ved afspilning af *Bluetooth*®-lyd  
**Tryk på** : For at få vist menupunkterne. Du kan vælge **Pause** eller **Afspil**.
- Ved afspilning af en video  
**Tryk på** : For at få vist menupunkterne. Du kan vælge **Scan**, **Gentag**, **Vilkårlig** eller **Afspil/Pause**.

#### Modeller med lydanlæg med standarddisplay

##### **knap (display)**



Går gennem displayene som følger:

**Navigation**→**Telefon**→**Audio**

#### ►► Fjernbetjening af lydanlægget

 knappen er kun tilgængelig, når audiofunktionen er FM, DAB, LW, MW, CD, USB, iPod eller *Bluetooth*®-lyd.

## Modeller med lydanlæg med farvedisplay

Hvis lydanlægget skal fungere, skal tændingsnøglen være i positionen TILBEHØR  eller i positionen TIL .

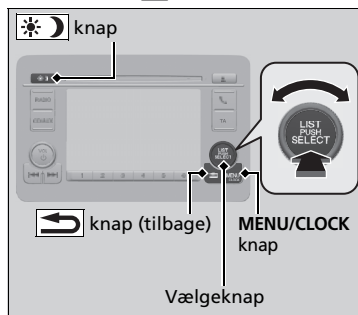

Brug vælgeknappen eller **MENU/CLOCK** knappen til at få adgang til visse audiofunktioner.

Tryk på  kontakten for at skifte mellem normal og udvidet visning for visse funktioner.

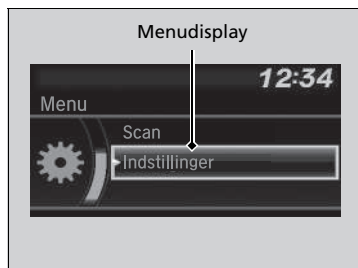

**Vælgeknapp:** Drej knappen til venstre eller højre for at rulle gennem de tilgængelige valgmuligheder.

Tryk på  for at bekræfte dit valg.

**MENU/CLOCK knap:** Tryk her for at vælge en funktion.

De tilgængelige funktioner omfatter baggrund, display, ur, sprogopsætning og afspilningstilstande. Afspilningstilstande omfatter scan, vilkårlig, gentag osv.

 **knap (tilbage):** Tryk på denne knap for at gå tilbage til den forrige visning.

 **knap:** Tryk på denne knap for at ændre lysstyrken på audio/informationsskærmen.

Tryk på , og justér derefter lysstyrken vha. .

► Hver gang du trykker på , skiftes der mellem dagtilstand og nattilstand.

## Grundlæggende om betjening af lydanlægget

Disse visninger bruges til at illustrere, hvordan vælgeknappen betjenes.

Drej på  for at vælge.

Tryk på  for at bekræfte.

Menupunkter

- **Indstilling af ur** S. 154
- **Indstilling af baggrund** S. 252
- **Regulering af lyd** S. 254
- **Displayindstilling** S. 255
- **Scan** S. 263, 267, 270, 276
- **Afspilningstilstand** S. 270, 273, 276
- **Bluetooth** S. 277

Et af de systemer, der benyttes i denne enhed, er eCos. Vilkår og betingelser for brug af softwarelicenser findes på webstedet (URL for eCos-licens:

<http://ecos.sourceforge.org/license-overview.html>)

Oplysninger om beskyttelse af kildekoden samt andre oplysninger om eCos findes på:

<http://www.hondaopensource2.com>

Tryk på **SOURCE**, , ,  eller  knappen på rattet for at ændre en audioindstilling.

➤ **Fjernbetjening af lydanlægget** S. 247

## Audio-/informationskærm

Viser audiostatus og baggrund. Du kan gå til forskellige opsætningsmuligheder fra dette skærbillede.

### Ændring af displayvisning

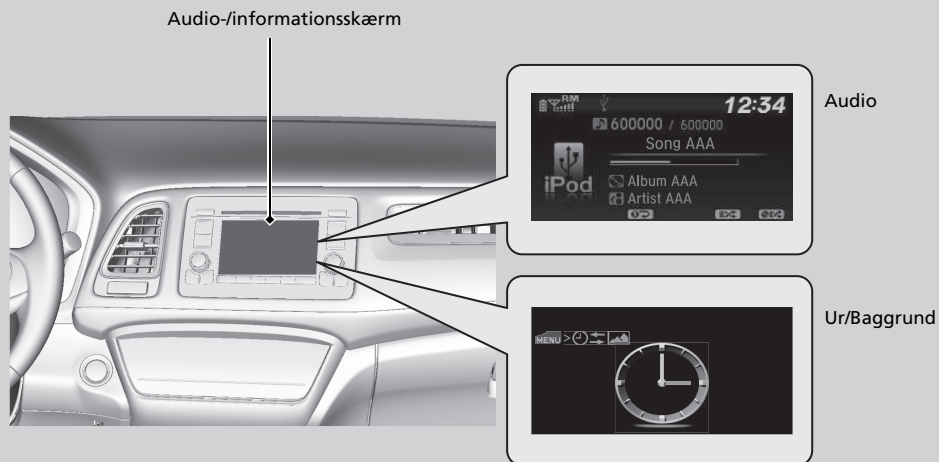







### ■ Audio

Viser de aktuelle audiooplysninger.

### ■ Ur/Baggrund

Viser et ur eller et billede, du importerer.

### ■ Skift skærmvisning

1. Tryk på **MENU/CLOCK** knappen.
2. Drej på  for at vælge **Indstillinger**, og tryk derefter på .
3. Drej på  for at vælge **Skærmændring**, og tryk derefter på .
4. Drej på  for at vælge **Baggrund**, og tryk derefter på .
  - ▶ Hvis du vil vende tilbage til audiodisplayet, skal du vælge **Audio**.

## ■ Indstilling af baggrund

Du kan ændre, gemme og slette baggrunden på audio-/informationskærmen.

### ■ Importér baggrund

Du kan importere op til tre billeder, ét ad gangen, til en baggrund fra en USB-nøgle.

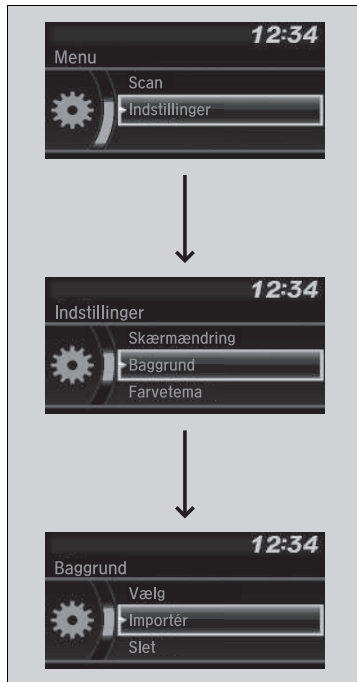









1. Slut USB-nøglen til USB-porten.  
 ► **USB-port(e)** S. 243
2. Tryk på **MENU/CLOCK** knappen.
3. Drej på for at vælge **Indstillinger**, og tryk derefter på .
4. Drej på for at vælge **Baggrund**, og tryk derefter på .
5. Drej på for at vælge **Importér**, og tryk derefter på .  
 ► Billednavnet vises på listen.
6. Drej på for at vælge det ønskede billede, og tryk derefter på .  
 ► Det valgte billede vises.
7. Tryk på for at gemme billedet.
8. Tryk på for at vælge **OK**.
9. Drej på for at vælge den placering, hvor billedet skal gemmes, og tryk derefter på .  
 ► Displayet skifter til indstillingsmenuen for baggrunde.











### ►► Indstilling af baggrund

- Ved import af baggrundsfiler skal billedet være i USB-nøglens rodbibliotek. Billeder i en mappe kan ikke importeres.
- Filnavnet skal være på færre end 64 tegn.
- Filformatet på billedet, der kan importeres, er BMP (bmp) eller JPEG (jpg).
- Den maksimale størrelse for hver enkelt fil er 2 MB.
- Den maksimale billedstørrelse er 1920 x 936 pixel. Hvis billedstørrelsen er mindre end 480 x 234 pixel, vises billedet midt på skærmen med det omkringliggende område i sort.
- Der kan vælges op til 255 filer.

### ■ Vælg baggrund

1. Tryk på **MENU/CLOCK** knappen.
2. Drej på  for at vælge **Indstillinger**, og tryk derefter på .
3. Drej på  for at vælge **Baggrund**, og tryk derefter på .
4. Drej på  for at vælge **Vælg**, og tryk derefter på .
  - ▶ Displayet skifter til listen over baggrunde.
5. Drej på  for at vælge den ønskede baggrund, og tryk derefter på .

### ■ Slet baggrund

1. Tryk på **MENU/CLOCK** knappen.
2. Drej på  for at vælge **Indstillinger**, og tryk derefter på .
3. Drej på  for at vælge **Baggrund**, og tryk derefter på .
4. Drej på  for at vælge **Slet**, og tryk derefter på .
  - ▶ Displayet skifter til listen over baggrunde.
5. Drej på  for at vælge den baggrund, du vil slette, og tryk derefter på .
6. Drej på  for at vælge **Ja**, og tryk derefter på .
  - ▶ Displayet skifter til indstillingsmenuen for baggrunde.

### ☒ Indstilling af baggrund

Hvis du vil vende tilbage til det forrige skærmbillede, skal du trykke på  knappen (tilbage).

Hvis filen er stor, tager det et stykke tid at få vist eksemplet.

## Regulering af lyd



1. Tryk på **MENU/CLOCK** knappen.
2. Drej på for at vælge **Lyd**, og tryk derefter på .
3. Drej på for at rulle gennem nedenstående valgmuligheder:

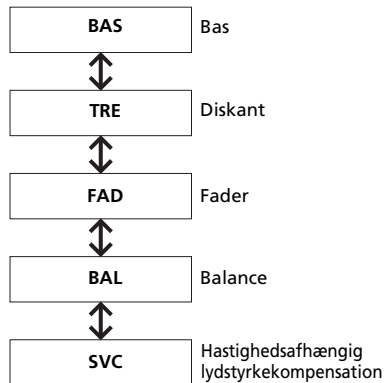

Drej på for at justere lydindstillingen, og tryk derefter på .

### ►► Regulering af lyd









SVC har fire tilstande: **Fra**, **Lav**, **Middel** og **Høj**.  
SVC justerer lydstyrken ud fra bilens hastighed. Når du kører hurtigere, øges lydstyrken. Når du kører langsommere, reduceres lydstyrken.

## Displayindstilling

Du kan ændre lysstyrken eller farvetemaet for audio-/informationsskærmen.



### Ændring af skærmens lysstyrke

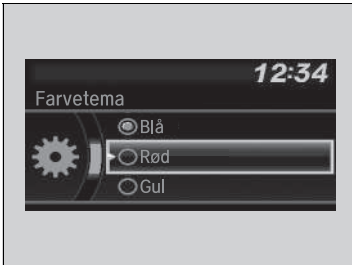

1. Tryk på **MENU/CLOCK** knappen.
2. Drej på  for at vælge **Indstillinger**, og tryk derefter på .
3. Drej på  for at vælge **Skærmtilpasning**, og tryk derefter på .
4. Drej på  for at vælge **Lysstyrke**, og tryk derefter på .
5. Drej på  for at justere indstillingen, og tryk derefter på .

### Ændring af skærmens farvetema



1. Tryk på **MENU/CLOCK** knappen.
2. Drej på  for at vælge **Indstillinger**, og tryk derefter på .
3. Drej på  for at vælge **Farvetema**, og tryk derefter på .
4. Drej på  for at vælge den ønskede indstilling, og tryk derefter på .

### Ændring af skærmens lysstyrke

Du kan ændre indstillingerne for **Kontrast** og **Sort-niveau** på samme måde.



## Afspilning af AM/FM-radio

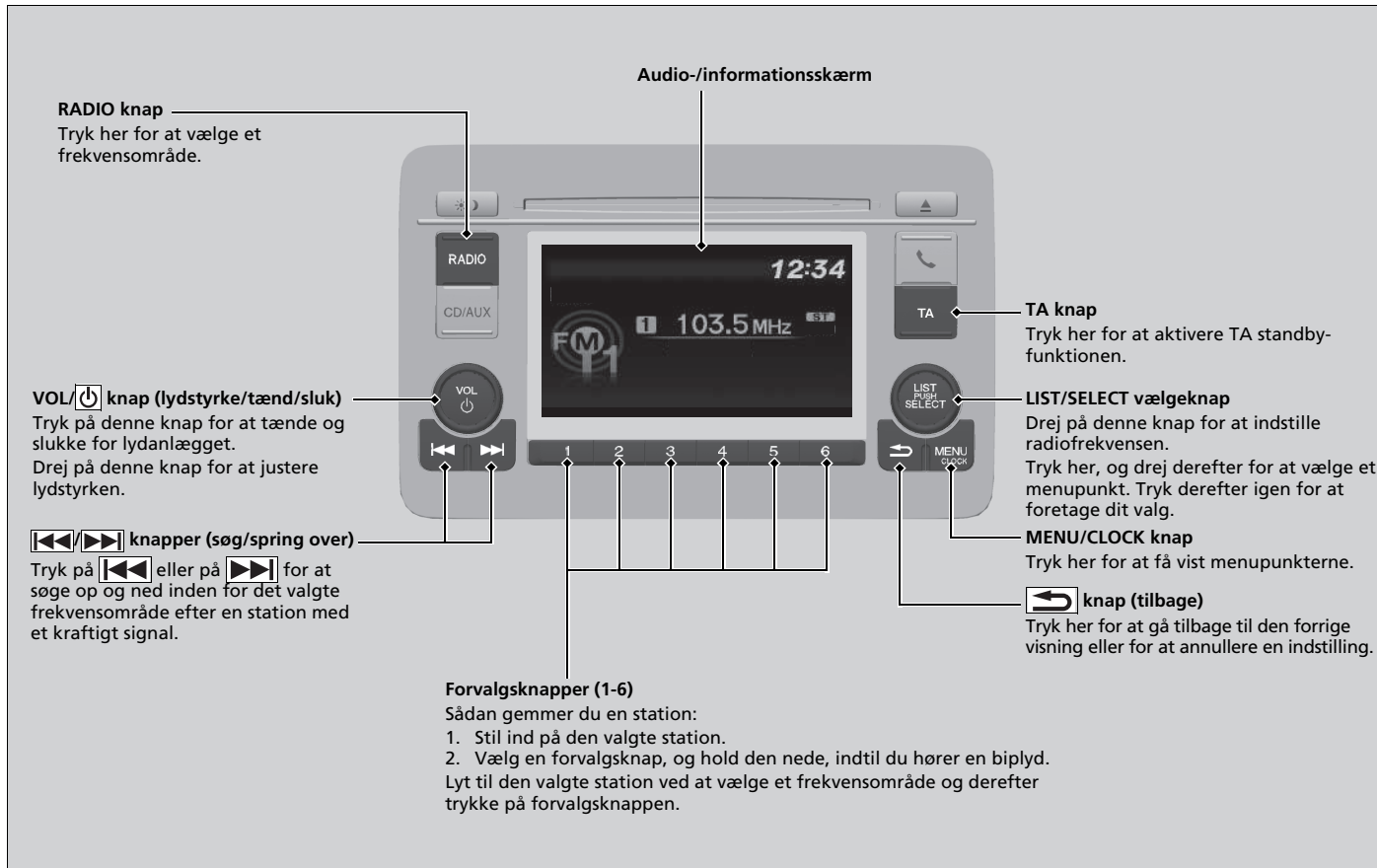

## FM-tilstand

**Radio Data System (RDS)**

Leverer praktiske automatiske tjenester i tilknytning til din valgte FM-station med RDS-funktion.

## ▶▶ Afspilning af AM/FM-radio

**ST** indikatoren vises på displayet og angiver FM i stereo. Det er ikke muligt at høre AM i stereo.

For at skifte audiofunktion skal du trykke på **SOURCE** knappen på rattet.

▶ **Fjernbetjening af lydanlægget** S. 247



Du kan gemme 12 AM-stationer og 12 FM-stationer i hukommelsen vha. forvalgsknapperne. Der kan gemmes seks stationer under både LW og MW, som er de to frekvenstyper under AM. Der kan gemmes seks stationer under både FM1 og FM2.

## ▶▶ Radio Data System (RDS)

Når du vælger en FM-station med RDS-funktion, slås RDS automatisk til, og frekvensen viser ændringer af stationens navn. Men hvis signalet fra den pågældende station bliver svagt, ændres visningen fra stationens navn til frekvensen.



### ■ Sådan finder du en RDS-station på listen over stationer



1. Tryk på , mens du lytter til en FM-station.
2. Drej på  for at vælge en station, og tryk derefter på .

### ■ Manuel opdatering

Opdaterer din liste over tilgængelige stationer til enhver tid.

1. Tryk på , mens du lytter til en FM-station.
2. Drej på  for at vælge **Opdatér liste**, og tryk derefter på .

### ■ Tilgængelige RDS-funktioner

#### Alternativ frekvens (AF):

Skifter automatisk frekvens for det program, du lytter til, når du kører ind i en anden region.

#### Regionalt program (REG):



Holder samme frekvens på stationerne inden for den pågældende region, også hvis signalet bliver svagt.

#### Undtagen AM-/FM-/DAB\*-tilstand

#### Nyhedsprogram (nyheder):





Indstiller automatisk på nyhedsprogrammet.

### » Radio Data System (RDS)

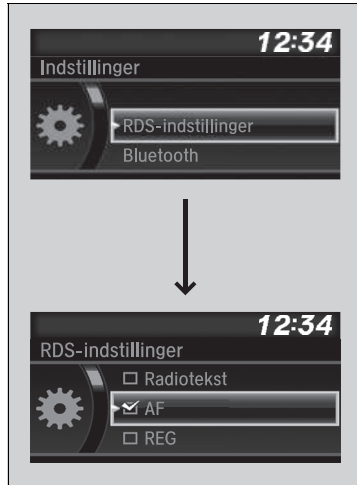
Mens du lytter til en FM-station på **Liste over stationer**, kan du ændre station ved at trykke på  /  knappen (søg/spring over).

## ■ Valg af RDS-funktioner



1. Tryk på **MENU/CLOCK** knappen med FM valgt.
2. Drej på  for at vælge **RDS-indstillinger**, og tryk derefter på .
3. Der vises en ny RDS-funktion, hver gang du drejer på .
4. Tryk på  for at vælge en funktion.

### ☒ Radio Data System (RDS)

Ved at slå AF-funktionen til og fra slås RDS-funktionen også til og fra.

Hver gang du trykker på , skiftes der mellem slået til og fra.

### ■ Knap til trafikmeldingsfunktion

Med TA standby-funktionen er systemet i standby til at modtage trafikmeldinger i alle tilstande. Den sidst indstillede station skal understøtte trafikmeldinger og kunne sende RDS.

**Sådan slås funktionen til:** Tryk på **TA** knappen. Når en trafikmelding begynder på den sidst indstillede station, skifter systemet automatisk til FM-tilstand. TA-INFO vises på displayet. Systemet vender tilbage til den sidst valgte tilstand, når trafikmeldingen er færdig.

Hvis du vil vende tilbage til den tilstand, der var aktiv, før trafikmeldingen begyndte, skal du trykke på **TA** knappen igen.

**Sådan slås funktionen fra:** Tryk på **TA** knappen.

### ▶▶ Radio Data System (RDS)

#### TA

Når du trykker på **TA** knappen, vises **TA** indikatoren på displayet.

Hvis du vælger **Scan**, mens TA standby-funktionen er slået til, søger systemet kun efter TP-stationer.

Hvis du trykker på **TA** knappen, mens trafikmeldingsfunktionen er slået til, afbryder det ikke TA standby-funktionen.

**Undtagen AM-/FM-/DAB\*-tilstand****■ PTY (programtype)/afbryderfunktion for nyhedsmeldinger**

Gør det muligt for systemet at afbryde med en nyhedsmelding i alle tilstande. Den sidst indstillede station skal være en NEWS PTY-kodet station.

**Sådan slås funktionen til:** Vælg **Nyheder** under **RDS-indstillinger**, og sørg for at få vist NEWS PTY, før du skifter til en anden tilstand. Når en nyhedsmelding begynder på den sidst indstillede station, skifter systemet automatisk til FM-tilstand.

🔗 **Valg af RDS-funktioner** S. 259

Systemet vender tilbage til den sidst valgte tilstand, hvis der skiftes til et andet program, eller hvis signalet bliver svagt.

**■ PTY-alarm**

PTY-koden ALARM anvendes til vigtige meldinger såsom naturkatastrofer. Når denne kode modtages, vises ALARM på displayet, og systemet afbryder audiofunktionen.

## ■ Radiotekst



1. Tryk på **MENU/CLOCK** knappen med FM valgt.
2. Drej på  for at vælge **Radiotekst**, og tryk derefter på .



## ►► Radiotekst

**TEXT** indikatoren vises på displayet for at angive radiotekstinformation.

## AM-tilstand (LW/MW)



## Liste over stationer

Viser en liste over de kraftigste stationer inden for det valgte frekvensområde.

1. Tryk på **RADIO** knappen for at skifte til en tilstand.
2. Tryk på  for at skifte til tilstanden for stationsliste.
3. Drej på  for at vælge en station, og tryk derefter på .



## Manuel opdatering

Opdaterer din liste over tilgængelige stationer til enhver tid.

1. Tryk på **RADIO** knappen for at skifte til en tilstand.
2. Tryk på  for at skifte til tilstanden for stationsliste.
3. Drej på  for at vælge **Opdatér liste**, og tryk derefter på .



## Scan

Prøver hver af de kraftigste stationer inden for det valgte frekvensområde i 10 sekunder.

1. Tryk på **MENU/CLOCK** knappen.
2. Drej på  for at vælge **Scan**, og tryk derefter på .

Tryk på  for at afbryde scanningen.

## Liste over stationer

Hvis systemet ikke kan finde en station på **Liste over stationer**, vises en bekræftelsesmeddelelse til opdatering af listen. Drej på  for at vælge **Ja**, og tryk derefter på  for at opdatere listen.

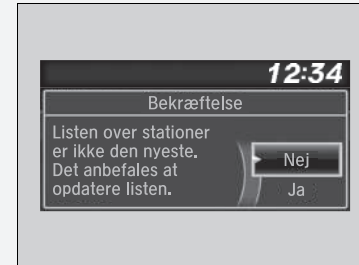



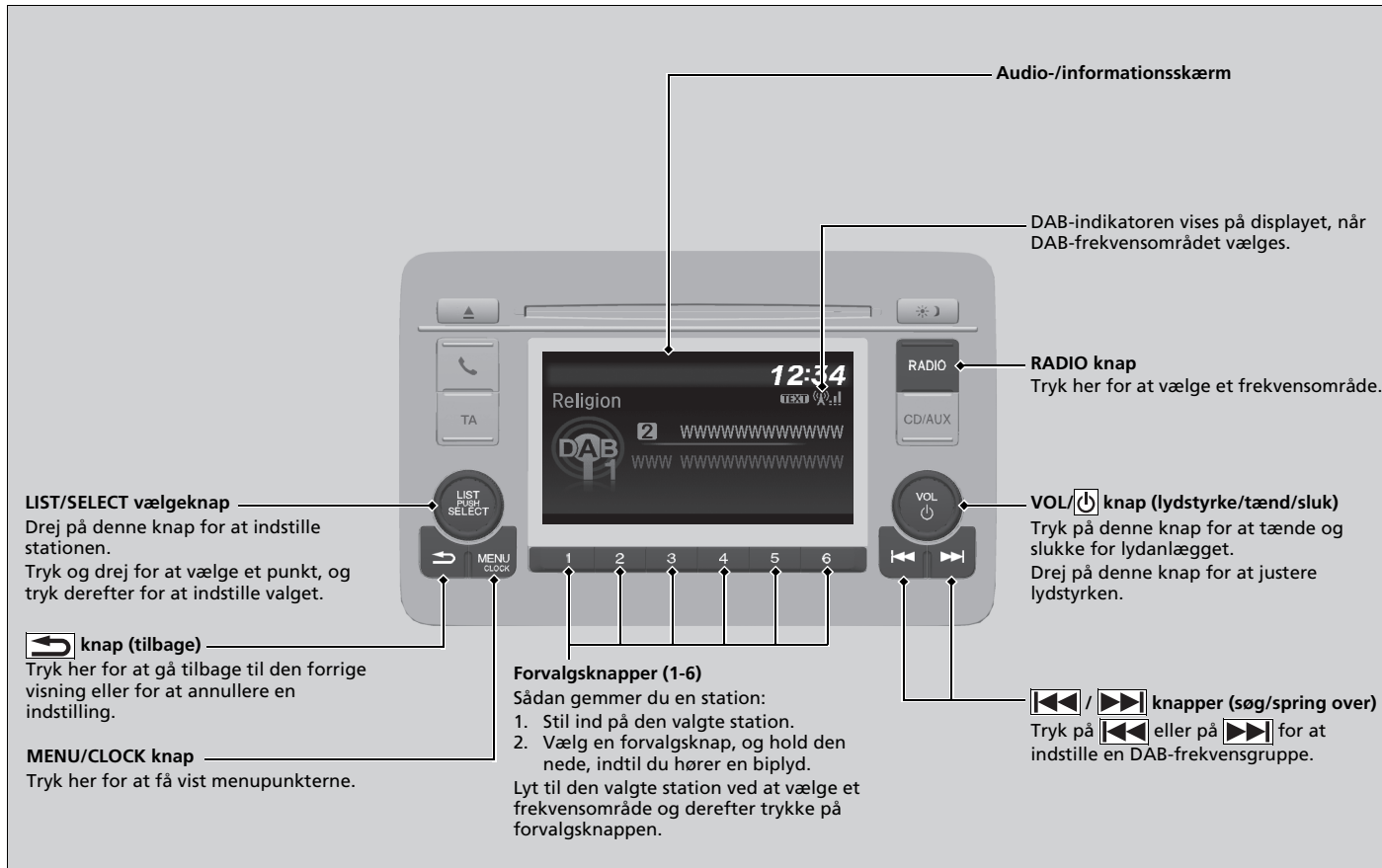

## Afspilning af DAB-radio\*







## Sådan finder du en DAB-station på listen over serviceydelse eller listen over frekvensgrupper



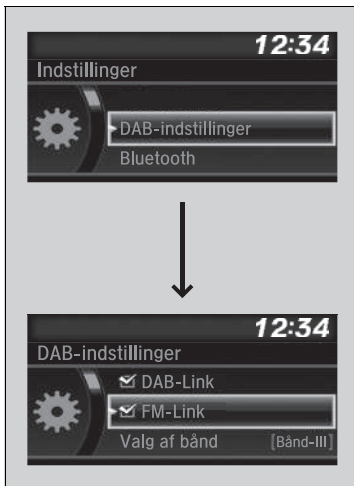

1. Tryk på , mens du vælger DAB-tilstand.
2. Drej på  for at vælge en station, og tryk derefter på .
  - Hvis du vælger **Opdatér liste**, opdaterer systemet listen over stationer.

## Indstilling af DAB-funktioner



1. Tryk på **MENU/CLOCK** knappen med DAB valgt.
2. Drej på  for at vælge **DAB-indstillinger**, og tryk derefter på .
3. Der vises en ny DAB-funktion, hver gang du drejer på .
4. Tryk på  for at vælge en funktion.

► Sådan finder du en DAB-station på listen over serviceydelse eller listen over frekvensgrupper

Hvis systemet ikke kan finde en station, vises en bekræftelsesmeddelelse til opdatering af listen. Drej på  for at vælge **Ja**, og tryk derefter på  for at opdatere listen.



## DAB-indstillinger

### ■ DAB-link:

Søger automatisk efter den samme station i frekvensgruppen og skifter til den.

### ■ FM-link:



Hvis systemet finder den samme station inden for et FM-frekvensområde, skifter det automatisk frekvensområde.

### ■ Valg af bånd:

Du kan vælge specifikke frekvensområder. Dette kan reducere den tid, der kræves for at opdatere listerne og søge efter en station.

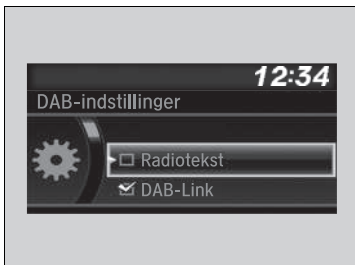
## Radiotekst





1. Tryk på **MENU/CLOCK** knappen med DAB valgt.
2. Drej på  for at vælge **Radiotekst**, og tryk derefter på .

## » Radiotekst

**TEXT** indikatoren vises på displayet for at angive radiotekstinformation.

## ■ Scan

Prøver hver af de kraftigste stationer inden for det valgte frekvensområde i 10 sekunder.

1. Tryk på **MENU/CLOCK** knappen.
2. Drej på  for at vælge **Scan**, og tryk derefter på .

Tryk på  for at afbryde scanningen.

## Afspilning af cd

Lydanlægget understøtter audio-cd'er og cd-r'er og cd-rw'er i enten MP3-, WMA- eller AAC\*1-format. Med cd'en indlæst trykker du på **CD/AUX** knappen.

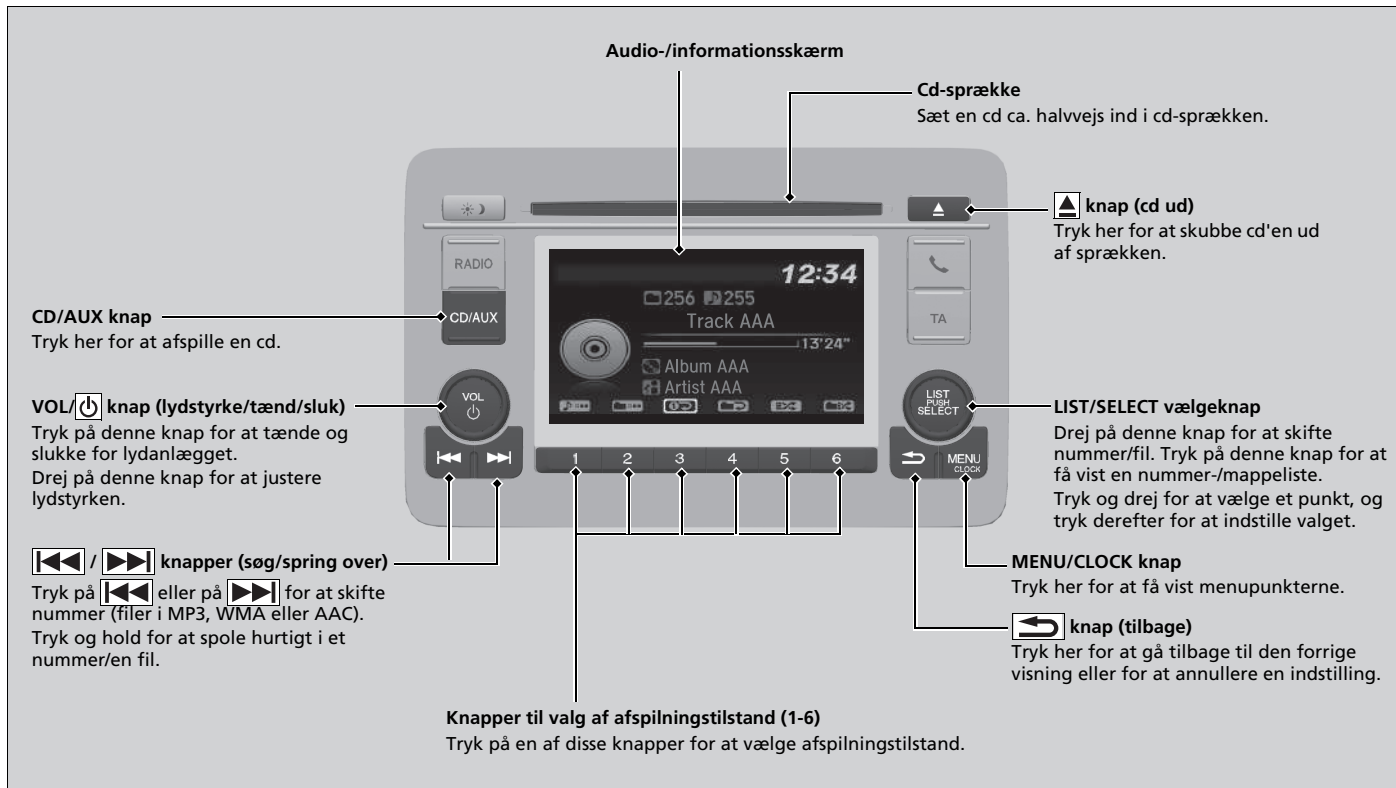

\*1 : Kun filer i AAC-format optaget med iTunes kan afspilles på dette lydanlæg.

## Sådan vælges en fil fra en mappe med vælgeknappen (MP3/WMA/AAC)

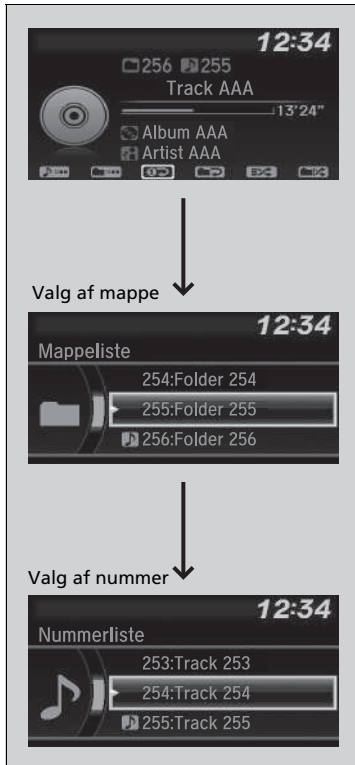

1. Tryk på for at skifte til en mappeliste.
2. Drej på for at vælge en mappe.
3. Tryk på for at få vist en liste over numrene i den pågældende mappe.
4. Drej på for at vælge et nummer, og tryk derefter på .

## ► Afspilning af cd

### BEMÆRK / NOTE

Undlad at bruge cd'er med mærkater. Du kan risikere, at cd'en sidder fast i enheden pga. mærkatet.

WMA-filer, som er ophavsretligt beskyttet (DRM), kan ikke afspilles.

Lydanlægget viser **Filen kan ikke afspilles** og går videre til næste fil.

Tekstdata vises på displayet i følgende tilfælde:

- Når du vælger en ny mappe, en ny fil eller et nyt nummer.
- Når du skifter audiofunktion til cd.
- Når du indsætter en cd.

Hvis du skubber cd'en ud, men ikke tager cd'en ud af cd-sprækken, indlæser systemet automatisk cd'en igen efter nogle sekunder.

## ■ Sådan vælges en afspilningstilstand

Du kan vælge tilstandene "gentag", "vilkårlig" og "scan", når du afspiller et nummer eller en fil.



Knapper til valg af afspilningstilstand

## ■ Sådan afbrydes en afspilningstilstand

Tryk på den valgte knap.

Ikonerne for de tilgængelige tilstande vises oven over knapperne til valg af afspilningstilstand.

Tryk på knappen, der svarer til den tilstand, du ønsker at vælge.

## ►► Sådan vælges en afspilningstilstand

Menupunkter i afspilningstilstand

### Gentag

 **Gentag en mappe (MP3/WMA/AAC):** Gentager alle filer i den aktuelle mappe.

 **Gentag et nummer:** Gentager det aktuelle nummer/den aktuelle fil.

### Vilkårlig

 **Vilkårlig i mappe (MP3/WMA/AAC):** Afspiller alle filer i den aktuelle mappe i vilkårlig rækkefølge.





 **Vilkårlig alle:** Afspiller alle numre/filer i vilkårlig rækkefølge.



### Scan

 **Scan mapper (MP3/WMA/AAC):** Afspiller en 10 sekunders prøve af den første fil i hver af de primære mapper.

 **Scan numre:** Afspiller en 10 sekunders prøve af alle sange på cd'en (alle filer i den aktuelle mappe i MP3, WMA eller AAC).

Du kan også vælge en afspilningstilstand ved at trykke på **MENU/CLOCK** knappen.

Drej på  for at vælge **Afspilningstilstand**, og tryk derefter på . Drej på  for at vælge en tilstand, og tryk derefter på .

Drej på , vælg **Normal afspilning**, og tryk derefter på  for at afbryde.

## Afspilning af en iPod

Tilslut din iPod til USB-porten vha. dockstikket, og tryk derefter på **CD/AUX** knappen.

📌 **USB-port(e)** S. 243

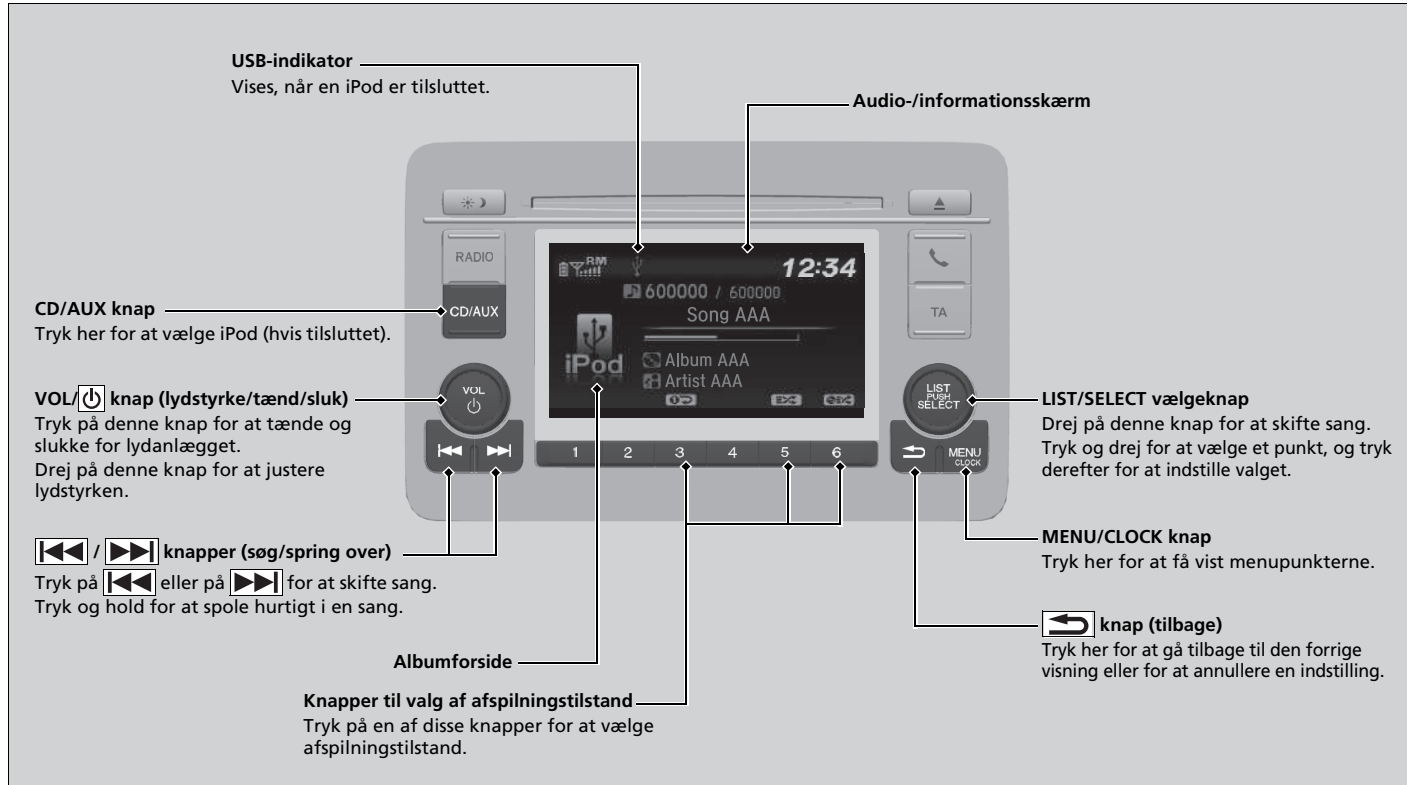



## Sådan vælges en sang fra musiklisten på din iPod med vælgeknappen

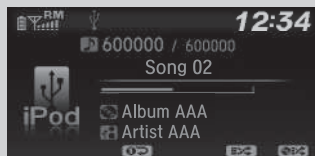

Valg af kategori



Valg af menupunkt

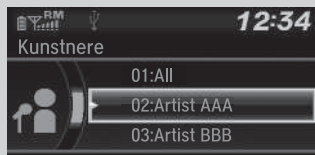

1. Tryk på for at få vist musiklisten på din iPod.

2. Drej på for at vælge en kategori.

3. Tryk på for at få vist en liste over punkterne i den pågældende kategori.

4. Drej på for at vælge et punkt, og tryk derefter på .

► Tryk på og drej på gentagne gange, indtil det ønskede punkt vises.

## » Afspilning af en iPod

Hvilke betjeningsfunktioner der er tilgængelige, afhænger af model og version. Visse funktioner er muligvis ikke tilgængelige via bilens lydanlæg.

Hvis der er problemer, vises der muligvis en fejlmeddelelse på audio-/informationsskærmen.

**iPod/USB-nøgle** S. 328

## ■ Sådan vælges en afspilningstilstand

Du kan vælge tilstandene "gentag" og "bland", når du afspiller en sang.



Knapper til valg af afspilningstilstand

## ■ Sådan afbrydes en afspilningstilstand

Tryk på den valgte knap.

Ikonerne for de tilgængelige tilstande vises oven over knapperne til valg af afspilningstilstand.

Tryk på knappen, der svarer til den tilstand, du ønsker at vælge.

## ► Sådan vælges en afspilningstilstand





Menupunkter i afspilningstilstand



 **Bland album:** Afspiller alle tilgængelige albummer i den valgte kategori (spillelister, kunstnere, albummer, sange, genrer eller komponister) i tilfældig rækkefølge.

 **Blandet:** Afspiller alle tilgængelige sange i den valgte kategori (spillelister, kunstnere, albummer, sange, genrer eller komponister) i tilfældig rækkefølge.

 **Gentag et nummer:** Gentager den aktuelle sang.

Du kan også vælge en afspilningstilstand ved at trykke på **MENU/CLOCK** knappen.

Drej på  for at vælge **Afspilningstilstand**, og tryk derefter på . Drej på  for at vælge en tilstand, og tryk derefter på .

Drej på  , vælg **Normal afspilning**, og tryk derefter på  for at afbryde.

## Afspilning af en USB-nøgle

Lydanlægget læser og afspiller lydfiler på en USB-nøgle i enten MP3-, WMA- eller AAC\*1-format. Slut din USB-nøgle til USB-porten, og tryk derefter på **CD/AUX** knappen.

► **USB-port(e)** S. 243

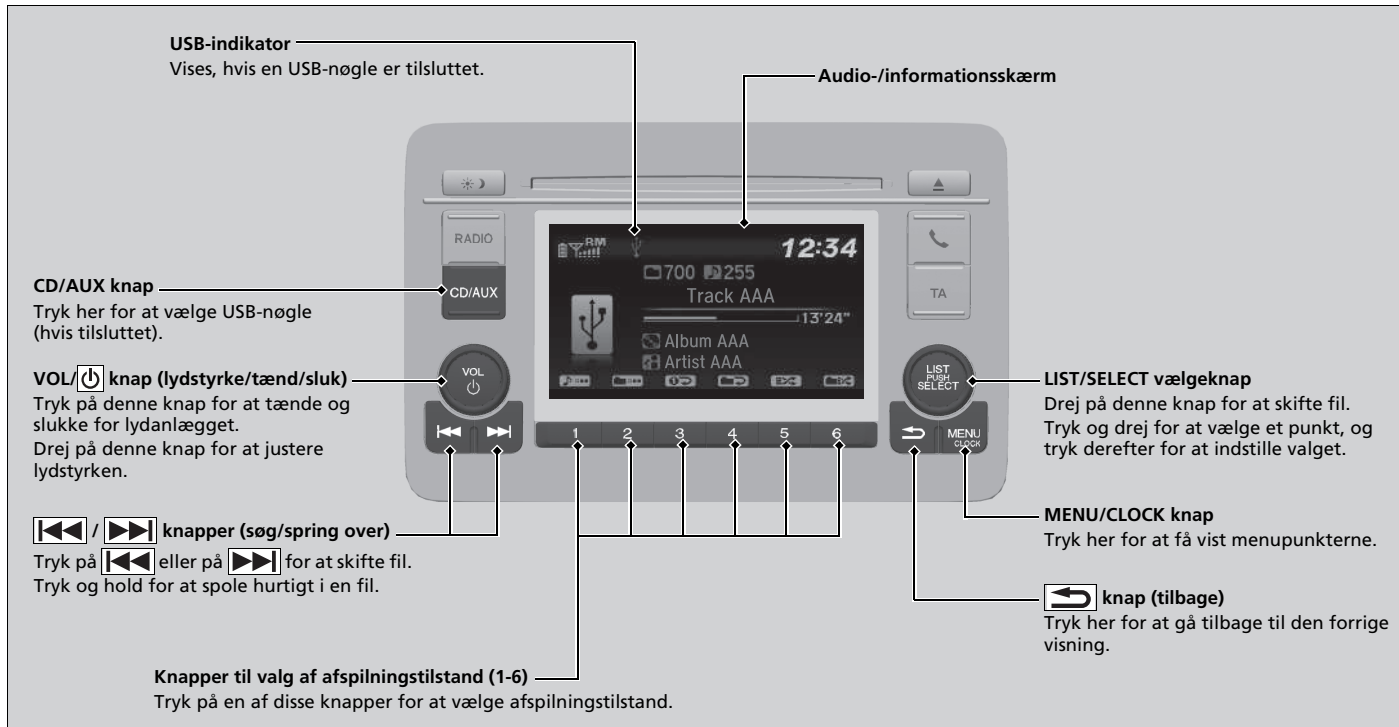

\*1: Kun filer i AAC-format optaget med iTunes kan afspilles på dette lydanlæg.

## Sådan vælges en fil fra en mappe med vælgeknappen

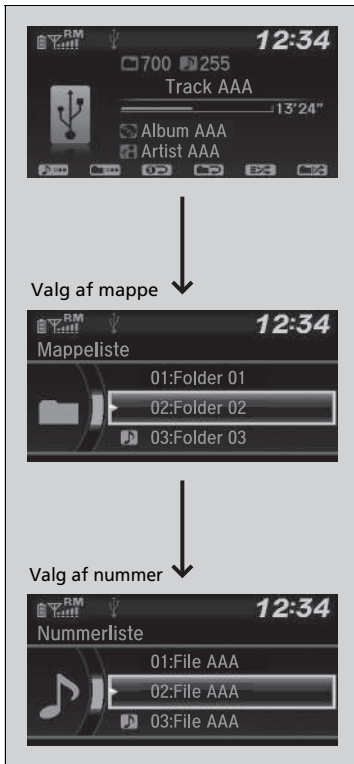

1. Tryk på for at få vist en mappeliste.

2. Drej på for at vælge en mappe.

3. Tryk på for at få vist en liste over filerne i den pågældende mappe.

4. Drej på for at vælge en fil, og tryk derefter på .

## ► Afspilning af en USB-nøgle

Brug altid anbefalede USB-nøgler.

► **Generelle oplysninger om lydanlægget**  
S. 330

Filer i WMA-format, som er ophavsretligt beskyttet (DRM), kan ikke afspilles.

Lydanlægget viser **Filen kan ikke afspilles** og går derefter videre til næste fil.

Hvis der er problemer, vises der muligvis en fejlmeddelelse på audio-/informationskærmen.

► **iPod/USB-nøgle** S. 328

## ■ Sådan vælges en afspilningstilstand

Du kan vælge tilstandene "gentag", "vilkårlig" og "scan", når du afspiller en fil.



Knapper til valg af afspilningstilstand

Ikonerne for de tilgængelige tilstande vises oven over knapperne til valg af afspilningstilstand.

Tryk på knappen, der svarer til den tilstand, du ønsker at vælge.

## ■ Sådan afbrydes en afspilningstilstand

Tryk på den valgte knap.

## ►► Sådan vælges en afspilningstilstand

Menupunkter i afspilningstilstand

### Gentag

 **Gentag en mappe:** Gentager alle filer i den aktuelle mappe.

 **Gentag et nummer:** Gentager den aktuelle fil.

### Vilkårlig

 **Vilkårlig i mappe:** Afspiller alle filer i den aktuelle mappe i vilkårlig rækkefølge.





 **Vilkårlig alle:** Afspiller alle filer i vilkårlig rækkefølge.



### Scan

 **Scan mapper:** Afspiller en 10 sekunders prøve af den første fil i hver af de primære mapper.

 **Scan numre:** Afspiller en 10 sekunders prøve af alle filer i den aktuelle mappe.

Du kan også vælge en afspilningstilstand ved at trykke på **MENU/CLOCK** knappen.

Drej på  for at vælge **Afspilningstilstand**, og tryk derefter på . Drej på  for at vælge en tilstand, og tryk derefter på .

Drej på  , vælg **Normal afspilning**, og tryk derefter på  for at afbryde.

## Afspilning af Bluetooth®-lyd

På lydanlægget kan du spille musik fra din Bluetooth®-kompatible telefon. Denne funktion er tilgængelig, når telefonen er parret og forbundet med bilens håndfri telefonsystem.

☒ **Telefonopsætning** S. 367

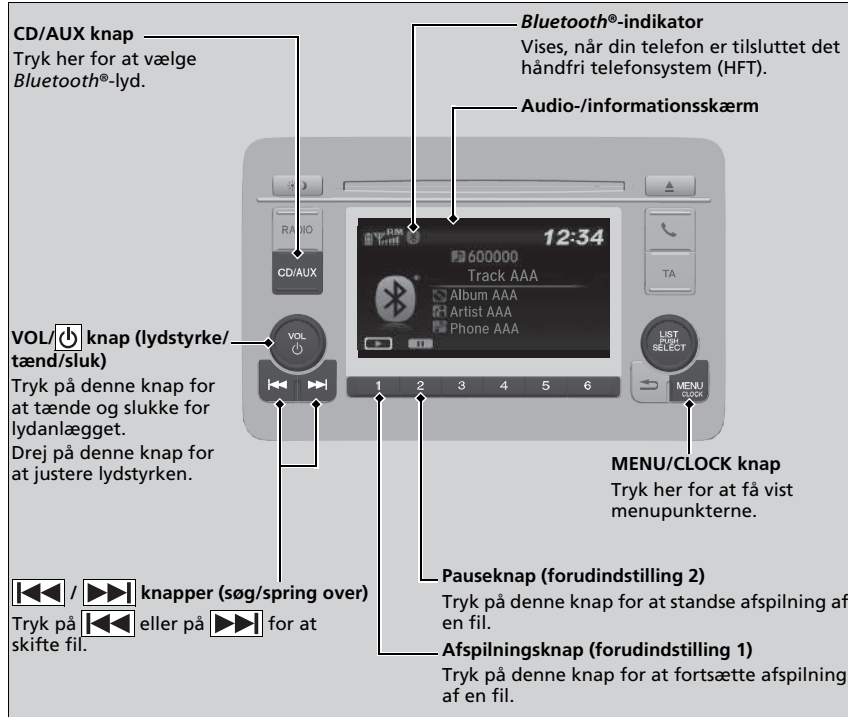

### ☒ Afspilning af Bluetooth®-lyd

Ikke alle Bluetooth®-aktiverede telefoner med funktion til streaming af lyd er kompatible med anlægget. Spørg en forhandler for at finde ud af, om din telefon er kompatibel.

I visse lande kan det være ulovligt at benytte visse dataenheders funktioner under kørsel.

Der kan kun anvendes én telefon med HFT ad gangen. Når der er parret mere end to telefoner i bilen, tilsluttes der automatisk til den først parrede telefon, som systemet finder.

Hvis der er mere end en telefon parret med det håndfri telefonsystem, er der en forsinkelse, før anlægget begynder at spille.

I visse tilfælde vises navnet på kunstneren, albummet eller sangen muligvis ikke korrekt.

Nogle funktioner er muligvis ikke tilgængelige på visse enheder.

## ■ Sådan afspilles *Bluetooth*®-lydfiler



1. Sørg for, at telefonen er parret og forbundet med systemet.
2. Tryk på **CD/AUX** knappen, indtil *Bluetooth*®-lydkilden vælges.

Hvis telefonen ikke genkendes, kan en anden HFT-kompatibel telefon, der ikke er kompatibel med *Bluetooth*®-lyd, allerede være tilsluttet.

## ■ Sådan standses eller fortsættes afspilning af en fil

Tryk på afspilningsknappen eller pauseknappen for at vælge en tilstand.

## ►► Sådan afspilles *Bluetooth*®-lydfiler

For at kunne afspille lydfiler skal du muligvis betjene din telefon. Følg telefonproducentens anvisninger.

Pausefunktionen er muligvis ikke tilgængelig på visse telefoner.

Hvis der er tilsluttet en lydenhed til AUX-indgangen eller USB-porten, skal du måske trykke på **CD/AUX** knappen flere gange for at vælge *Bluetooth*®-lydanlægget.

Hvis der skiftes til en anden tilstand, standser det musikken fra telefonen midlertidigt.

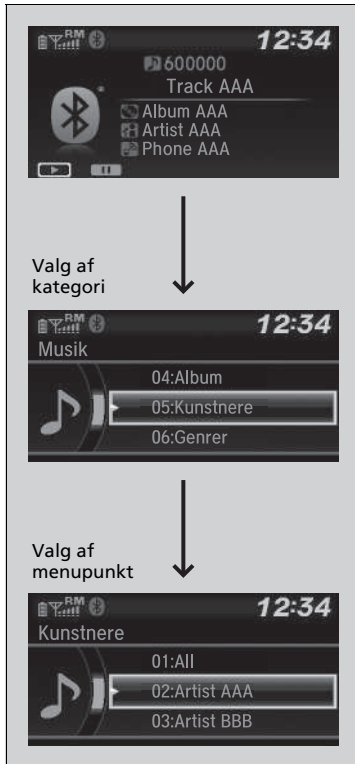

## Sådan vælges en sang fra musiksoegelisten med vaelgeknappen





1. Tryk på  for at få vist musiksoegelisten.

2. Drej på  for at vaelge en kategori.

3. Tryk på  for at få vist en liste over punkterne i den pågældende kategori.

4. Drej på  for at vaelge et punkt, og tryk derefter på .

► Tryk på  og drej på  gentagne gange, indtil det ønskede punkt vises.

## ►► Sådan vælges en sang fra musiksoegelisten med vaelgeknappen

Afhængigt af den tilsluttede Bluetooth®-enhed vises nogle eller alle disse kategorier ikke.



## Modeller med lydanlæg med standarddisplay

Du kan bruge lydanlægget i 30 minutter, når tændingskontakten er i positionen LÅST \*1. Derefter slukker systemet automatisk.

Hvis du vil blive ved med at bruge det, anbefaler vi, at du drejer tændingskontakten til positionen TILBEHØR eller TIL \*1.

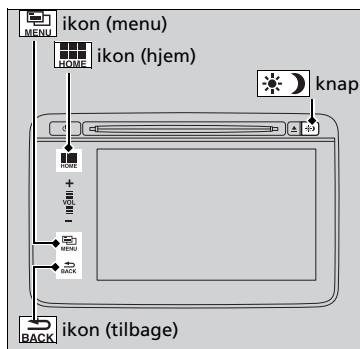

ikonet (hjem): Vælg dette ikon for at gå til startskærbilledet.

**Ændring af displayvisning** S. 281

ikonet (menu): Vælg dette ikon for at vælge en tilstand.

Den tilgængelige funktion omfatter **Skift kilde, Stationsliste, Gem forindstilling, Radiotekst, Musiksøgning** og en række afspilningstilstande. Afspilningstilstande kan også vælges fra **Scan, Tilfældig/Gentag** osv.

ikonet (tilbage): Vælg dette ikon for at gå tilbage til det forrige skærbillede, når det vises.

**knap**:

Tryk på denne knap for at ændre lysstyrken på audio-/informationsskærmen.

Tryk på én gang, og vælg eller for at foretage en justering.

► Hver gang du trykker på , skifter tilstanden mellem dagtilstand, nattilstand og fra-tilstand.

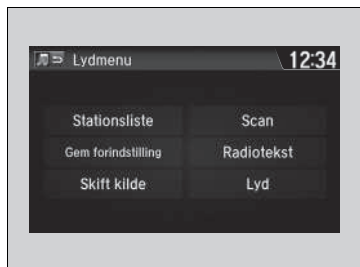

## Grundlæggende om betjening af lydanlægget

Lydmenuer

- Liste over stationer** S. 300, 301
- Sådan vælges en fil fra musiksøgningslisten (MP3/WMA/AAC)** S. 307, 313
- Scan** S. 301, 302, 304, 308, 314
- Sådan vælges en afspilningstilstand** S. 308, 311, 314

Når batteriet er blevet tilsluttet igen eller udskiftet, kan det ved næste start tage et par minutter, før lydanlægget går i gang. Vent et øjeblik, mens systemet starter op.

Tryk på knappen (tænd/sluk), og hold den nede i ca. 10 sekunder for at nulstille systemet.

Når systemet nulstilles og startes, skal du indtaste adgangskoden.

**Tyverisikring af lydanlæg** S. 246

**Betjening med tændingen slået fra**

**Om lydanlægget** S. 242

\*1: Modeller med nøglefrit adgangssystem har en **ENGINE START/STOP** knap i stedet for en tændingskontakt.

## Audio-/informationskærm

Viser audiostatus og baggrund. Du kan gå til forskellige indstillingsmuligheder fra dette display.

### Ændring af displayvisning

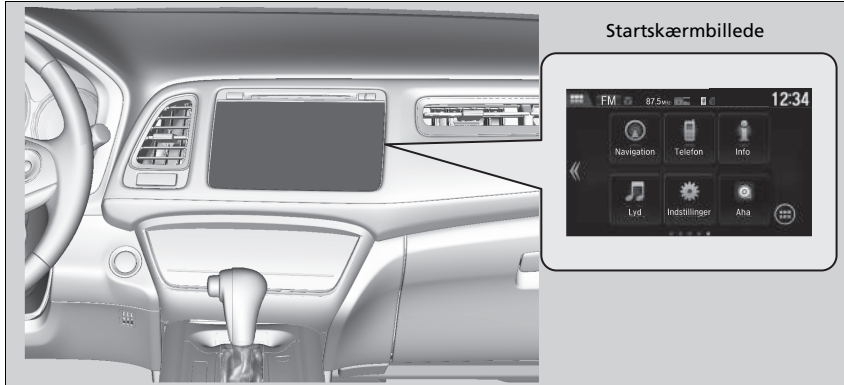

Vælg  ikonet for at gå til startskærbilledet.

Vælg **Telefon**, **Info**, **Lyd**, **Indstillinger** eller **Navigation**.

### Telefon

Viser oplysninger for håndfri telefon.

► **Håndfrit telefonsystem** S. 382

### Audio-/informationskærm

#### Betjening af berøringskærmen

- Benyt simple fagter – herunder berøring, strykning og rulning – til at betjene visse audiofunktioner.
- Visse funktioner er nedtonede under kørsel for at minimere risikoen for forstyrrelse.
- Du kan vælge dem, når bilen holder stille, eller bruge stemmekommandoer.
- Handsker kan forringe berøringskærmens reaktionsevne eller forhindre dens funktion.

## ■ Info

Vælg  ikonet for at få vist en liste over alle tilgængelige oplysninger: **Trip Computer**, **Ur/Baggrund** eller **System/enhedsinformation**.

### Trip Computer:

- Fanen **Aktuelt drev**: Viser oplysninger om den aktuelle tur.
- Fanen **Trip A-historik**: Viser oplysninger om de tre forrige ture. Oplysningerne gemmes, hver gang du nulstiller triptæller A.

### Ur/Baggrund:

Viser uret og baggrunden.

### System/enhedsinformation:

- **Versionsinformation**: Viser lydanlæggets softwareversion.
- **USB-enhed information**: Viser hukommelsesforbruget for USB-enheden.
- **USB-enhedsskift**: Tilslutter eller frakobler USB-enheden til/fra dette lydanlæg.

## ■ Lyd

Viser den aktuelle status.

## ■ Indstillinger

Åbner tilpasningskærm-billedet.

➔ **Funktioner, der kan tilpasses** S. 345

## ■ Navigation

Åbner navigationsskærm-billedet.

➔ **Se manualen til navigationssystemet**

## Ændring af ikonlayoutet på startskærbilledet



1. Vælg  ikonet.
2. Vælg **Indstillinger**.
3. Vælg **System**.
4. Vælg fanen **HJEM**.
5. Vælg **Hjemmeikonposition**.
6. Tryk på og hold ikonet nede, og træk det derefter til den ønskede position.

## ■ Indstilling af baggrund

Du kan ændre, gemme og slette baggrunden på audio-/informationskærmen.

### ■ Importér baggrund

Du kan importere op til fem billeder, ét ad gangen, til en baggrund, fra en USB-nøgle.

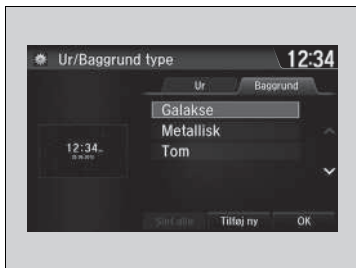

1. Slut USB-nøglen til USB-porten.
  - **USB-port(e)** S. 243
2. Vælg **Indstillinger**.
3. Vælg **Info**.
4. Vælg **Ur/Baggrund type**, og åbn derefter fanen **Baggrund**.
5. Vælg **Tilføj ny**.
  - Billednavnet vises på listen.

6. Vælg det ønskede billede.
  - Eksemplet vises i venstre side af skærmen.
7. Vælg **Start Import** for at gemme dataene.
  - Displayet vender tilbage til listen over baggrunde.

## ►► Indstilling af baggrund

- Ved import af baggrundsfiler skal billedet være i USB-nøglens rodbibliotek.
- Billeder i en mappe kan ikke importeres.
- Filnavnet skal være på færre end 64 tegn.
- Filformatet på billedet, der kan importeres, er BMP (bmp) eller JPEG (jpg).
- Den maksimale størrelse for hver enkelt fil er 5 MB.
- Den maksimale billedstørrelse er 4096 × 4096 pixel. Hvis billedstørrelsen er mindre end 480 × 234 pixel, vises billedet midt på skærmen med det omkringliggende område i sort.
- Hvis USB-nøglen ikke indeholder nogen billeder, vises meddelelsen **Ingen fil detekteret**.

## ■ Vælg baggrund

1. Vælg **Indstillinger**.
2. Vælg **Info**.
3. Vælg **Ur/Baggrund type**, og åbn derefter fanen **Baggrund**.
  - Displayet skifter til listen over baggrunde.
4. Vælg en ønsket baggrund.
  - Eksemplet vises i venstre side af skærmen.
  - Pop-up-menuen vises på skærbilledet.
5. Vælg **Indst.**.
  - Displayet vender tilbage til listen over baggrunde.

## ■ Slet baggrund

1. Vælg **Indstillinger**.
2. Vælg **Info**.
3. Vælg **Ur/Baggrund type**, og åbn derefter fanen **Baggrund**.
  - Displayet skifter til listen over baggrunde.
4. Vælg en baggrund, som du vil slette.
  - Eksemplet vises i venstre side af skærmen.
  - Pop-up-menuen vises på skærbilledet.
5. Vælg **Slet**.
  - Der vises en bekræftelsesmeddelelse på skærmen.
6. Vælg **Ja** for at slette helt.
  - Displayet vender tilbage til listen over baggrunde.

## ☒ Indstilling af baggrund

I pop-up-menuen skal du vælge **Forhåndsvis.** for at få vist en udskrift i fuld skærmstørrelse.



For at vende tilbage til det forrige skærbillede skal du vælge **OK** eller vælge  ikonet (tilbage).



Hvis filen er stor, tager det et stykke tid at få vist eksemplet.

For at slette alle baggrunde, som du tilføjer, skal du vælge **Slet alle** og derefter **Ja**.

## Startskærbillede

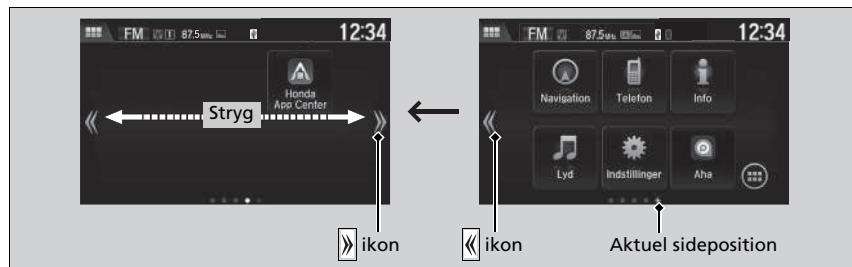
### ■ Sådan skiftes til næste skærbillede



Hvis du vælger  eller  eller stryger til venstre eller højre, går du videre til næste skærbillede.

## Startskærbillede

Startskærbilledet har 5 sider (faste). Du kan ikke tilføje flere sider.

## ■ Sådan bruges apps eller widgets



1. Vælg .
  - Skærbilledet **App/Styrelement liste** vises.
2. Vælg den app eller widget, du ønsker at bruge.

Liste over forinstallerede apps:

- **Aha Radio:** Starter appen Aha-radio.
- **Browser:** Viser den webbrowsere, som anvendes af smartphonen og af Wi-Fi-forbindelsen.
- **Lommereg.**: Viser lommeregneren.
- **Kalender:** Viser kalenderen.
- **Ur:** Viser uret.
- **Downloads:** Viser data, som er overført fra webbrowsersen osv.
- **Galleri:** Viser listen over billeder, som er gemt i lydanlægget.
- **Garmin Navigator:** Starter navigationsappen.
- **Honda App Center:** Viser Honda App Center.
- **Installer app:** Installerer og opdaterer appen, som er gemt på USB-nøglen. Du kan dog kun installere og opdatere appen via Honda App Center.
- **Musik:** Viser listen over musik, som er gemt i lydanlægget.
- **Søg:** Viser forskellige hentningskærbilleder.
- **Indstillinger:** Viser skærbilledet for Android-indstillinger.

## ►► Sådan bruges apps eller widgets

Tryk på og hold en valgt app eller widget nede for at tilføje genvejen for den pågældende app eller widget til startskærbilledet.

Hvis forinstallerede apps ikke starter normalt, så prøv **Fabriksdatanulstilling**. Hvis disse apps stadig ikke starter normalt selv efter **Fabriksdatanulstilling**, så kontakt din forhandler.

Hvis du udfører **Fabriksdatanulstilling**, kan alle indstillinger blive nulstillet til fabriksindstillingerne.

► **Nulstilling af alle indstillinger til standard**  
S. 360



## ■ Sådan tilføjes app- eller widget-ikoner på startskærbilledet

Der kan tilføjes app- eller widget-ikoner på startskærbilledet.



1. Tryk på et tomt område på startskærbilledet.
  - Pop-up-menuen vises på skærbilledet.
2. Vælg **Tilføj App** eller **Tilføj styreelement**.
  - Skærbilledet **Tilføj App/Styreelement** vises.



3. Tryk på og hold det app- eller widget-ikon, du vil tilføje, nede.
  - Displayet skifter til brugertilpasningsskærbilledet.
4. Træk og slip ikonet dér, hvor du ønsker det.
5. Vælg **OK**.
  - Der vendes tilbage til startskærbilledet.

## ■ Sådan flyttes ikoner på startskærbilledet

Du kan ændre placeringen på startskærbilledet.



## ►► Sådan flyttes ikoner på startskærbilledet

Du kan også flytte ikonerne **Telefon**, **Info**, **Lyd**, **Indstillinger** og **Navigation** på samme måde.

1. Tryk på og hold et ikon nede.
  - Displayet skifter til brugertilpasningskærbilledet.
2. Træk og slip ikonet dér, hvor du ønsker det.
3. Vælg **OK**.
  - Der vendes tilbage til startskærbilledet.

### ■ Sådan slettes ikoner på startskærbilledet

Du kan slette ikonerne på startskærbilledet.



1. Tryk på og hold et ikon nede.
  - Displayet skifter til brugertilpasningsskærbilledet.
2. Træk og slip det ikon, du vil slette, til papirkurvsikonet.
  - Ikonet bliver slettet.
3. Vælg **OK**.
  - Der vendes tilbage til startskærbilledet.

### » Sådan slettes ikoner på startskærbilledet

Du kan ikke slette ikonerne **Telefon**, **Info**, **Lyd**, **Indstillinger** og **Navigation**.

Apps eller widgets slettes ikke, når ikonet slettes på startskærbilledet.

## ■ Sådan ændres en baggrund på startskærm billedet

Du kan ændre en baggrund på startskærm billedet.

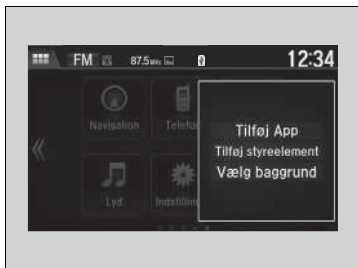

1. Tryk på et tomt område på startskærm billedet.
  - Pop-up-menuen vises på skærm billedet.
2. Vælg **Vælg baggrund**.
  - Pop-up-menuen vises på skærm billedet.





3. Vælg en app til at vælge baggrunde.
4. Vælg den baggrund, du vil ændre.
5. Vælg **Indstil baggrund**.
  - Baggrunden ændres, og skærm billedet vender derefter tilbage til startskærm billedet.

## Statusområde



Stryg hen over den øverste del af skærmen.  
 ► Statusområdet vises.

Vælg et element for at få vist detaljerne.

Vælg  eller stryg hen over  ikonet for at lukke området.

## Ændring af skærmens interface

Du kan ændre skærmens interfacdesign.



1. Vælg  ikonet.
2. Vælg **Indstillinger**.
3. Vælg **System**.
4. Vælg fanen **Andre**.
5. Vælg **Ændring af skærmdesign**.
6. Der vises en bekræftelsesmeddelelse på skærmen. Vælg **Ja**.

## Ændring af skærmens interface

Du skal genstarte systemet efter ændring af interfacdesignet. Vent et øjeblik, mens systemet starter op.

Du kan ændre baggrunden på audio-/informationskærmen.

► **Indstilling af baggrund** S. 284

Hvis du ændrer skærmens interface, ændres nogle af indstillingspunkterne.

► **Funktioner, der kan tilpasses** S. 345

## Lukning af apps

Du kan lukke visse apps, der kører i baggrunden på systemet.

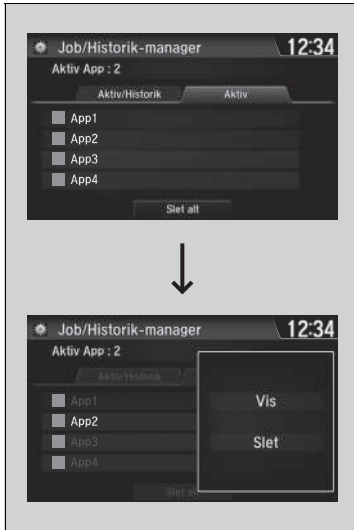

1. Vælg og hold  ikonet nede.
2. Vælg fanen **Aktiv**.
  - Hvis du vælger **Aktiv/Historik**, kan du lukke de applikationer, der kører i øjeblikket og samtidig slette appens aktivitetshistorik.
3. Vælg en app, du vil lukke.
4. Vælg **Slet**.
  - Der vendes tilbage til app-listen.

## » Lukning af apps

Hvis du lader de anvendte apps være åbne i baggrunden, fungerer nogle af dem muligvis ikke korrekt, næste gang du vil bruge dem. Hvis dette sker, skal du lukke de apps, du ikke bruger.

Hvis du vil lukke alle apps på systemet, skal du vælge **Slet alt** og derefter **Ja**.

Du kan ikke lukke **Garmin Navigator**.



## Regulering af lyd

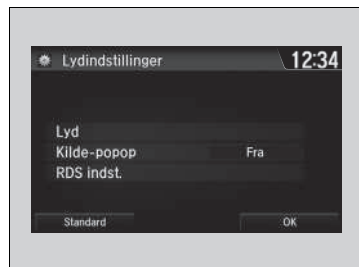

1. Vælg  ikonet.
2. Vælg **Indstillinger**.
3. Vælg **Lyd**.
4. Vælg **Lyd**.

Vælg en fane fra følgende valgmuligheder:

**BAS, DISKANT, FADER, BALANCE, Hastighedsvolumenkompens. (SVC)**

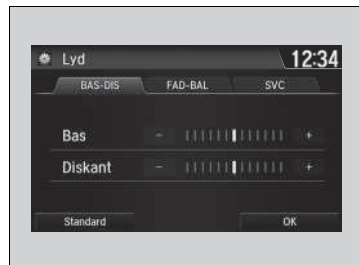

### ►► Regulering af lyd

SVC har fire tilstande: **Fra, Lav, Mellem** og **Høj**.

SVC justerer lydstyrken ud fra bilens hastighed. Når du kører hurtigere, øges lydstyrken. Når du kører langsommere, reduceres lydstyrken.

## Displayindstilling

Du kan ændre lysstyrken eller farvetemaet for audio-/informationsskærmen.

### Ændring af skærmens lysstyrke

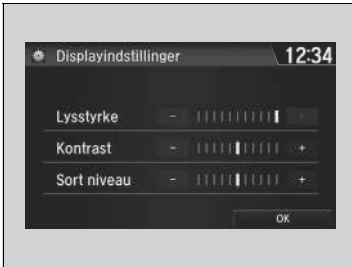

1. Vælg  ikonet.
2. Vælg **Indstillinger**.
3. Vælg **System**.
4. Vælg fanen **Display**.
5. Vælg **Displayindstillinger**.
6. Vælg den ønskede indstilling.
7. Vælg **OK**.

### Ændring af skærmens farvetema



1. Vælg  ikonet.
2. Vælg **Indstillinger**.
3. Vælg **System**.
4. Vælg fanen **Display**.
5. Vælg **Baggrundsfarve**.
6. Vælg den indstilling, du ønsker, og vælg den igen.
  - Der vises en bekræftelsesmeddelelse på skærmen. Vælg **Ja** for at genstarte systemet.

### Ændring af skærmens lysstyrke

Du kan ændre indstillingerne for **Kontrast** og **Sort-niveau** på samme måde.

### Ændring af skærmens farvetema

Genstart kan tage et par minutter.  
Hvis du nulstiller indstillingerne for **System** til fabriksindstillingerne, når farvetemaet er ændret fra standardfarven, genstarter systemet.

► **Funktioner, der kan tilpasses** S. 345

## ■ Valg af en lydkilde

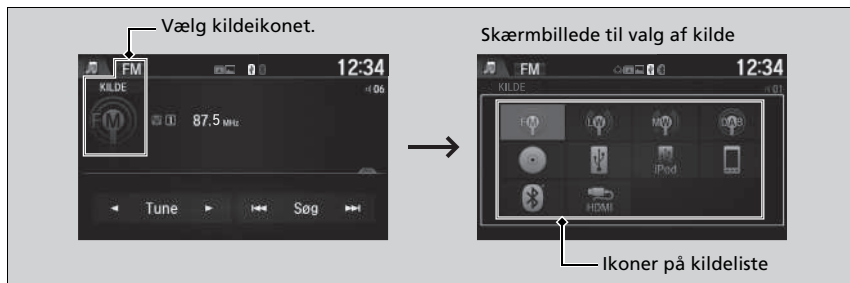

Vælg det aktuelle kildeikon, og vælg derefter et ikon på kildelisten for at skifte lydkilde.

## ■ Begrænsninger for manuel betjening

Visse manuelle funktioner er deaktiverede eller uanvendelige, når bilen kører.  
Du kan ikke vælge en nedtonet indstilling, før bilen holder stille.

## ►► Valg af en lydkilde

Hvis du starter de forinstallerede AUDIO-apps, vises **AUDIO Apps** i den øverste venstre del af skærbilledet.  
Disse forinstallerede apps kan ikke vises på skærbilledet til valg af kilde.  
Du kan starte disse audio-apps fra **App/Styreelement liste**.

## Afspilning af AM/FM-radio

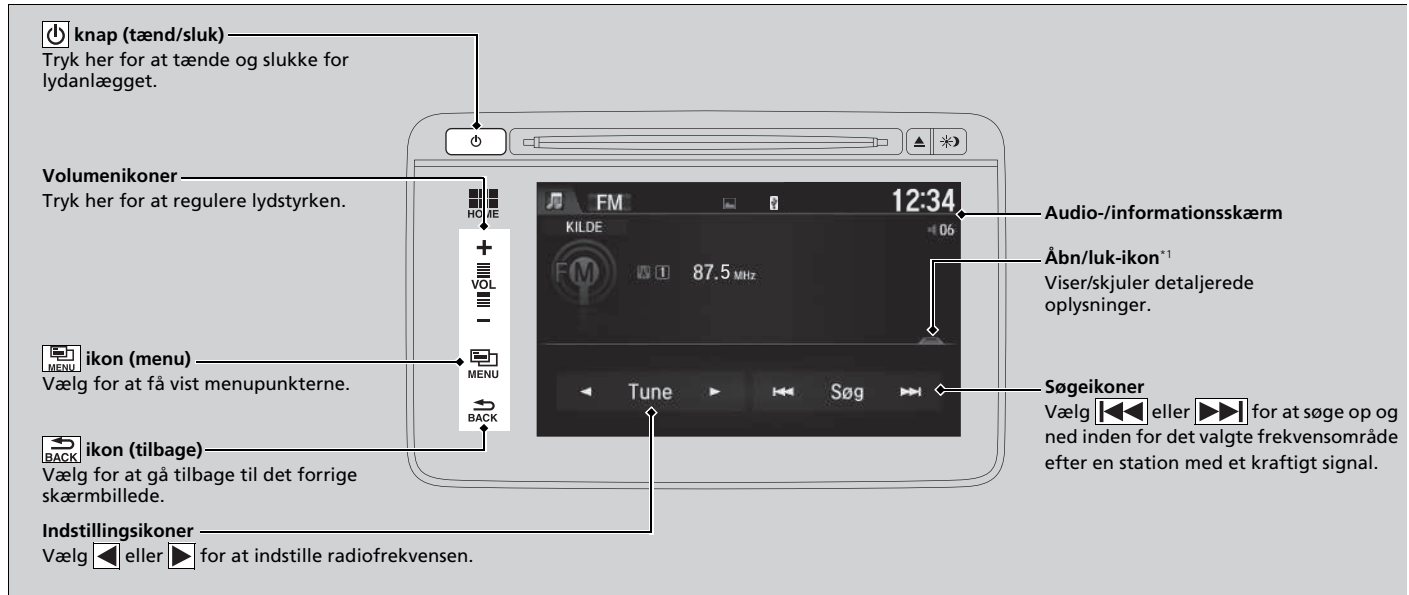

\*1: Nogle af eller alle disse lister kan ikke vises.

## ■ Forvalgshukommelse

Sådan gemmes en station:

1. Stil ind på den valgte station.
2. Vælg  ikonet.
3. Vælg **Gem forindstilling**.
4. Vælg det forvalgte nummer for den station, du vil gemme.

## ■ Liste over stationer

Viser en liste over de kraftigste stationer inden for det valgte frekvensområde.

1. Vælg  ikonet.
2. Vælg **Stationsliste**.
3. Vælg stationen.

## ■ Manuel opdatering

Opdaterer din liste over tilgængelige stationer til enhver tid.

1. Vælg  ikonet.
2. Vælg **Stationsliste**.
3. Vælg **Opdater liste**.

## ☒ Forvalgshukommelse

**ST** indikatoren vises på displayet og angiver FM i stereo. Det er ikke muligt at høre AM i stereo.

Skift af audiofunktion

Tryk på **SOURCE** knappen på rattet, eller vælg **KILDE** på skærmen.

### ☒ Fjernbetjening af lydanlægget S. 247

Du kan også skifte tilstand ved at vælge **Skift kilde** på skærbilledet **Lydmenu**.

Du kan gemme 12 AM-stationer og 12 FM-stationer i forvalgshukommelsen. Der kan gemmes seks stationer under både LW og MW, som er de to frekvenstyper under AM.

## ■ Scan

Prøver hver af de kraftigste stationer inden for det valgte frekvensområde i 10 sekunder.

1. Vælg  ikonet.
2. Vælg **Scan**.

For at afbryde scanningen skal du vælge **Annul. Scan**.

## ■ Radio Data System (RDS)

Giver tekstdatainformation relateret til din valgte RDS-kompatible FM-station.

### ■ Sådan finder du en RDS-station på listen over stationer

1. Vælg  ikonet, mens du lytter til en FM-station.
2. Vælg **Stationsliste**.
3. Vælg stationen.

### ■ Manuel opdatering

Opdaterer din liste over tilgængelige stationer til enhver tid.

1. Vælg  ikonet, mens du lytter til en FM-station.
2. Vælg **Stationsliste**.
3. Vælg **Opdater liste**.

### ⌘ Radio Data System (RDS)

Når du vælger en FM-station med RDS-funktion, slås RDS automatisk til, og frekvensen viser ændringer af stationens navn. Men hvis signalet fra den pågældende station bliver svagt, ændres visningen fra stationens navn til frekvensen.

### ■ Radiotekst

Viser radiotekstinformation for den valgte RDS-station.

1. Vælg  ikonet.
2. Vælg **Radiotekst**.

### ■ Scan

Prøver hver af de kraftigste stationer inden for det valgte frekvensområde i 10 sekunder.

1. Vælg  ikonet.
2. Vælg **Scan**.

For at afbryde scanningen skal du vælge **Annul. Scan**.

## Afspilning af DAB-radio

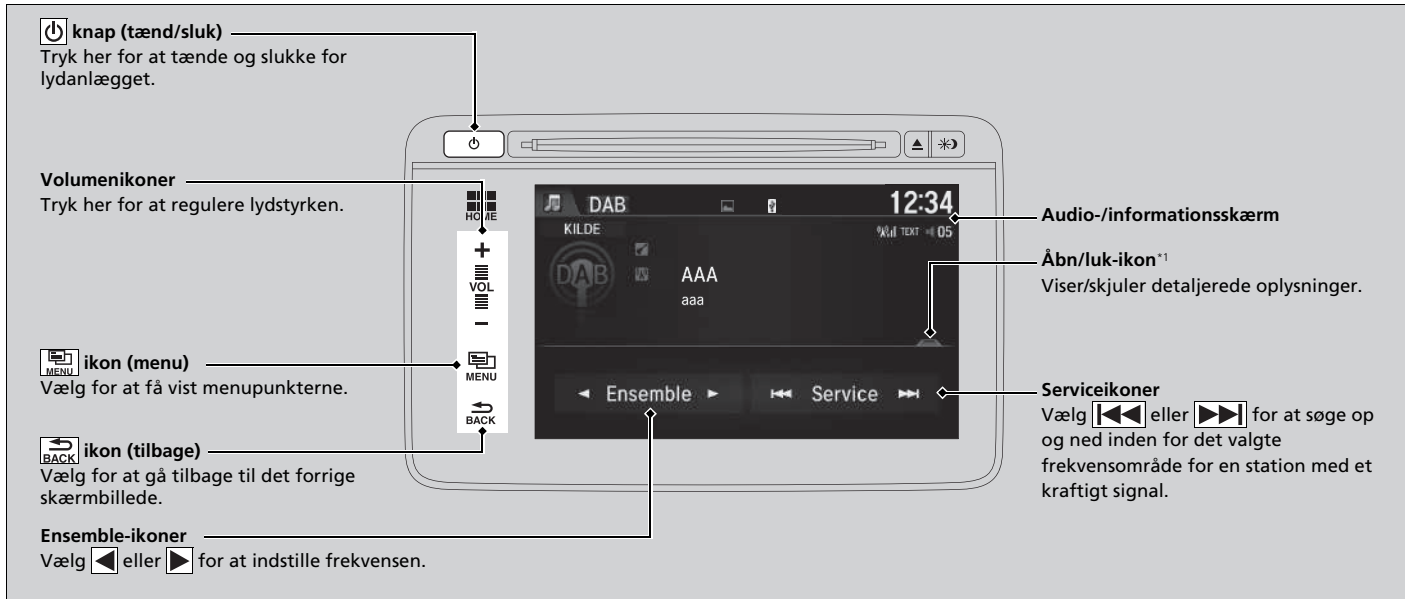

\*1: Nogle af eller alle disse lister kan ikke vises.



## Forvalgshukommelse

Gemmer en station:

1. Stil ind på den valgte station.
2. Vælg  ikonet.
3. Vælg **Gem forindstilling**.
4. Vælg det forvalgte nummer for den station, du vil gemme.

## Gruppeliste

Angiver de kraftigste stationer.

1. Vælg  ikonet.
2. Vælg **Gruppeliste**.
3. Vælg stationen.

## Manuel opdatering

Opdaterer din liste over tilgængelige stationer til enhver tid.

1. Vælg  ikonet.
2. Vælg **Gruppeliste**.
3. Vælg **Opdater liste**.

## Scan

Prøver hver af de kraftigste stationer inden for det valgte frekvensområde i 10 sekunder.

1. Vælg  ikonet.
2. Vælg **Scan**.
3. Vælg **Scan gruppe** eller **Scan Service**.

For at afbryde scanningen skal du vælge **Annul. Scan**.

## » Afspilning af DAB-radio

Skift af audiofunktion

Tryk på **SOURCE** knappen på rattet, eller vælg **KILDE** på skærmen.

### » Fjernbetjening af lydanlægget S. 247

Du kan også skifte tilstand ved at vælge **Skift kilde** på skærbilledet **Lydmenu**.

Du kan gemme 12 DAB-stationer i forvalgshukommelsen.

## ■ Radiotekst

Viser radiotekstinformation for den valgte DAB-station.

1. Vælg  ikonet.
2. Vælg **Radiotekst**.

## Afspilning af cd

Lydanlægget understøtter audio-cd'er og cd-r'er og cd-rw'er i enten MP3-, WMA- eller AAC\*-format. Vælg cd-tilstand, når cd'en er indlæst.

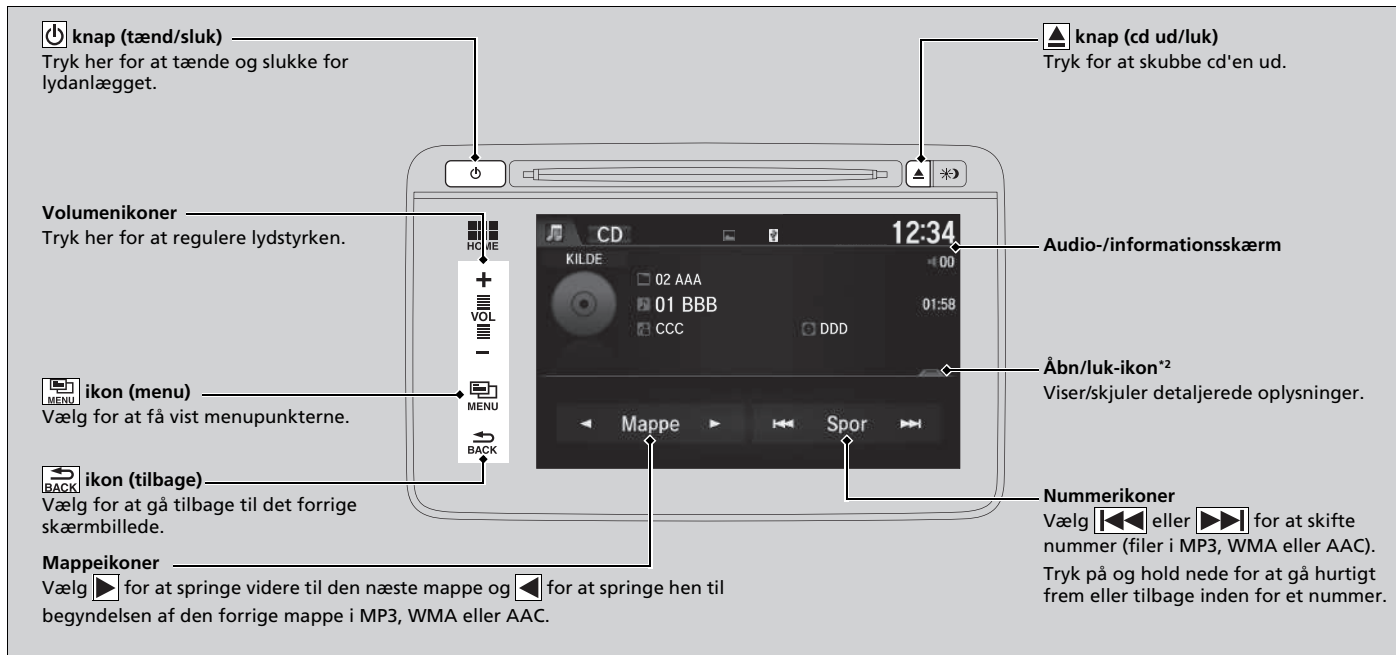

\*1: Kun filer i AAC-format optaget med iTunes kan afspilles på dette lydanlæg.

\*2: Nogle af eller alle disse lister kan ikke vises.

## Sådan vælges en fil fra musiksøgningslisten (MP3/WMA/AAC)



1. Vælg  ikonet, og vælg **Musiksøgning**.

2. Vælg en mappe.

3. Vælg en sang.

## ►► Afspilning af cd

### BEMÆRK / NOTE

Undlad at bruge cd'er med mærkater. Du kan risikere, at cd'en sidder fast i enheden pga. mærkatet.

WMA-filer, som er ophavsretligt beskyttet (DRM), kan ikke afspilles.

Lydanlægget viser **Fil kan ikke afspilles** og går videre til den næste fil.

Tekstdata vises på displayet i følgende tilfælde:

- Når du vælger en ny mappe, en ny fil eller et nyt nummer.
- Når du skifter audiofunktion til cd.
- Når du indsætter en cd.

Hvis du skubber cd'en ud, men ikke tager cd'en ud af cd-sprækken, indlæser systemet automatisk cd'en igen efter nogle sekunder.

## ■ Sådan vælges en afspilningstilstand

Du kan vælge tilstandene "scan", "gentag" og "vilkårlig", når du afspiller et nummer eller en fil.



1. Vælg  ikonet.
2. Vælg **Scan** eller **Tilfældig/Gentag**.
3. Vælg en tilstand.

## ■ Sådan afbrydes en afspilningstilstand

1. Vælg  ikonet.
2. Vælg den tilstand, du vil deaktivere.

## ►► Sådan vælges en afspilningstilstand

Menupunkter i afspilningstilstand

### Scan

**Scan mapper** (MP3/WMA/AAC): Afspiller en 10 sekunders prøve af den første fil i hver af de primære mapper.

**Scan spor**: Afspiller en 10 sekunders prøve af alle sange på cd'en (alle filer i den aktuelle mappe i MP3, WMA eller AAC).

### Tilfældig/Gentag

**Gentag mappe** (MP3/WMA/AAC): Gentager alle filer i den aktuelle mappe.

**Gentag spor**: Gentager det aktuelle nummer/den aktuelle fil.

**Tilfældig i mappe** (MP3/WMA/AAC): Afspiller alle filer i den aktuelle mappe i vilkårlig rækkefølge.

**Tilfældig alle spor**: Afspiller alle numre/filer i vilkårlig rækkefølge.

## Afspilning af en iPod

Tilslut din iPod til USB-porten vha. USB-stikket, og vælg derefter iPod-tilstanden.

🔌 **USB-port(e)** S. 243

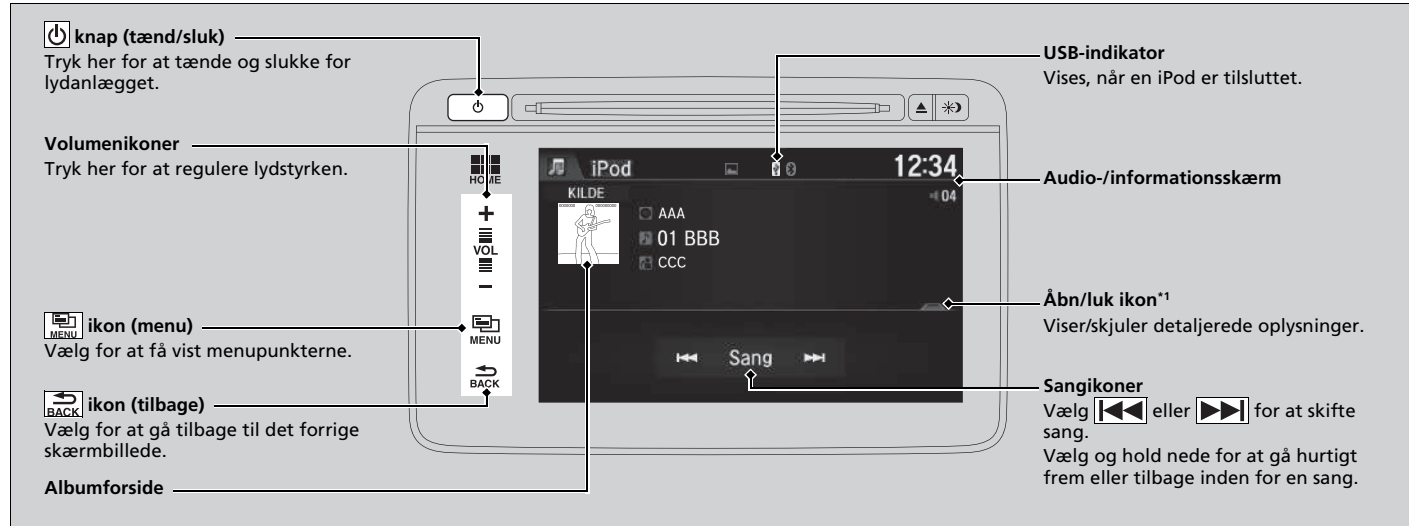

\*1: Nogle af eller alle disse lister kan ikke vises.

## Sådan vælges en sang fra musikøgningslisten



1. Vælg  ikonet, og vælg **Musiksøgning**.

2. Vælg punkterne på menuen.

## » Afspilning af en iPod

Hvilke betjeningsfunktioner der er tilgængelige, afhænger af model og version. Visse funktioner er ikke tilgængelige via bilens lydanlæg.

Hvis der er problemer, vises der muligvis en fejlmeddelelse på audio-/informationsskærmen.

 **iPod/USB-nøgle** S. 328

Hvis du bruger musik-appen på din iPhone/iPod, mens telefonen er sluttet til bilens lydanlæg, kan du muligvis ikke benytte samme app på audio-/informationsskærmen. Tilslut om nødvendigt enheden igen.

Vælg **USB-enhed, skift** på skærbilledet **Lydmenu** for at skifte til en anden USB-enhed.

## ■ Sådan vælges en afspilningstilstand

Du kan vælge tilstandene "gentag" og "blandet", når du afspiller en fil.



1. Vælg  ikonet.
2. Vælg **Blandet/Gentag**.
3. Vælg en tilstand.

## ■ Sådan afbrydes en afspilningstilstand

1. Vælg  ikonet.
2. Vælg den tilstand, du vil afbryde.

## ► Sådan vælges en afspilningstilstand

Menupunkter i afspilningstilstand

**Bland albummer:** Afspiller alle tilgængelige album på en valgt liste (spillelister, kunstnere, albummer, sange, podcasts, genrer, komponister eller lydbøger) i vilkårlig rækkefølge.

**Bland alle sange:** Afspiller alle tilgængelige filer på den valgte liste (spillelister, kunstnere, albummer, sange, podcasts, genrer, komponister eller lydbøger) i vilkårlig rækkefølge.

**Gentag spor:** Gentager det aktuelle nummer.



## Afspilning af en USB-nøgle

Lydanlægget læser og afspiller lyd- og videofiler på en USB-nøgle i enten MP3-, WMA-, WAV- eller AAC<sup>\*1</sup>-format.

Slut din USB-nøgle til USB-porten, og vælg derefter USB-tilstand.

► **USB-port(e)** S. 243

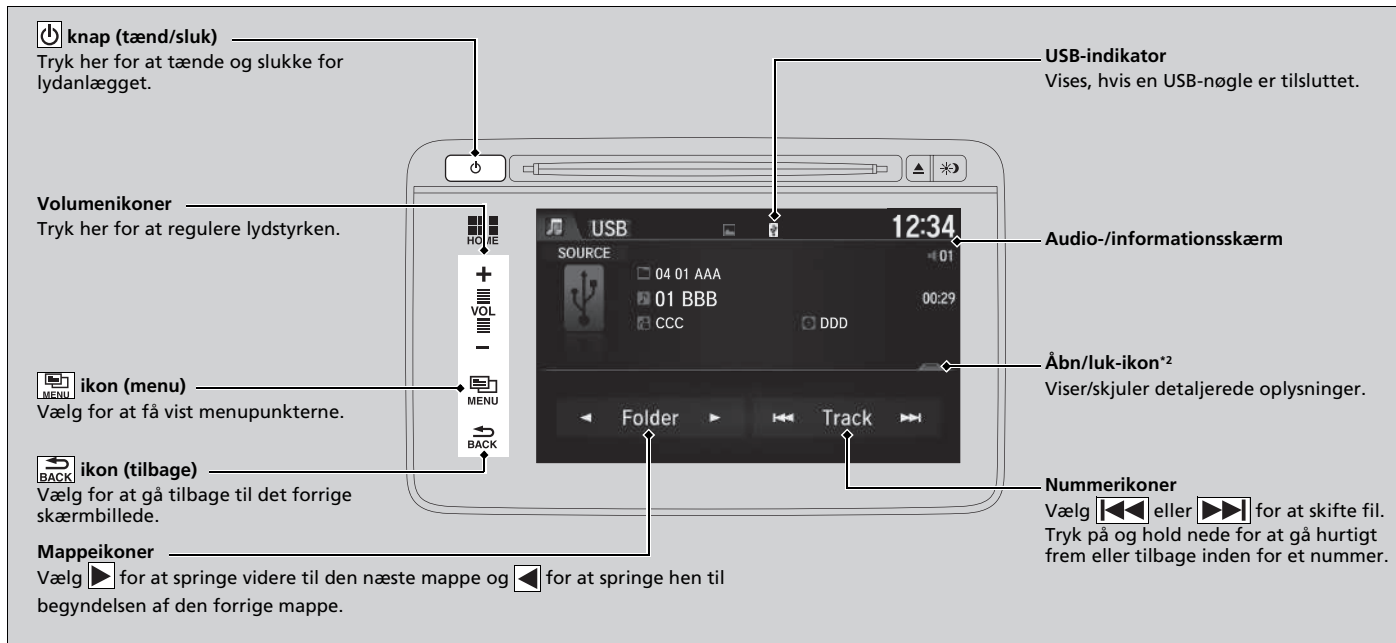

\*1: Kun filer i AAC-format optaget med iTunes kan afspilles på dette lydanlæg.

\*2: Nogle af eller alle disse lister kan ikke vises.

## Sådan vælges en fil fra musikøgningslisten

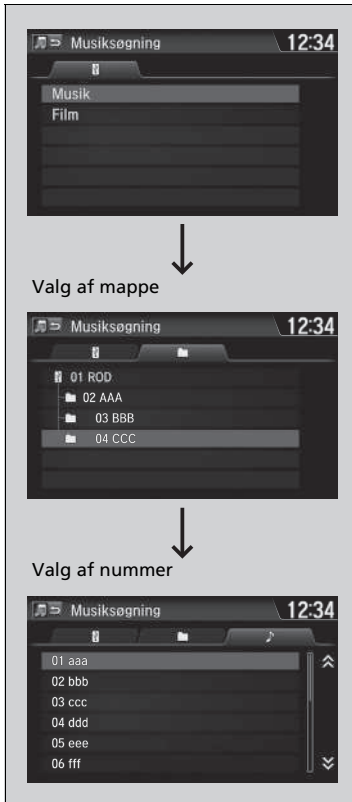

1. Vælg  ikonet, og vælg **Musik**søgning.
2. Vælg **Musik** eller **Film**.

3. Vælg en mappe.

4. Vælg en sang.

## ▶▶ Afspilning af en USB-nøgle

Brug altid anbefalede USB-nøgler.

▶ **Generelle oplysninger om lydanlægget** S. 330

WMA-filer, som er ophavsretligt beskyttet (DRM), kan ikke afspilles.

Lydanlægget viser **Fil kan ikke afspilles** og går videre til den næste fil.

Hvis der er problemer, vises der muligvis en fejlmeddelelse på audio-/informationskærmen.

▶ **iPod/USB-nøgle** S. 328

Vælg **USB-enhed**, **skift** på skærbilledet **Lydmenu** for at skifte til en anden USB-enhed.

## ■ Sådan vælges en afspilningstilstand

Du kan vælge tilstandene "scan", "gentag" og "tilfældig", når du afspiller en fil.



1. Vælg  ikonet.
2. Vælg **Scan** eller **Tilfældig/Gentag**.
3. Vælg en tilstand.

## ■ Sådan afbrydes en afspilningstilstand

1. Vælg  ikonet.
2. Vælg den tilstand, du vil deaktivere.

## ►► Sådan vælges en afspilningstilstand

Menupunkter i afspilningstilstand

### Scan

**Scan mappe:** Afspiller en 10 sekunders prøve af den første fil i hver af de primære mapper.

**Scan spor (Scan film\*1):** Afspiller en 10 sekunders prøve af alle filer i den aktuelle mappe.

### Tilfældig/Gentag

**Gentag mappe:** Gentager alle filer i den aktuelle mappe.

**Gentag spor (Gentag film\*1):** Gentager den aktuelle fil.

**Tilfældig i mappe:** Afspiller alle filer i den aktuelle mappe i vilkårlig rækkefølge.

**Tilfældig alle spor (Tilfældig alle film\*1):** Afspiller alle filer i vilkårlig rækkefølge.

Under afspilning af en videofil:

**Afspil/Pause:** Vælg for at genoptage eller afspille en fil.

**Stop:** Vælg for at stoppe en fil.

\*1: Under afspilning af en videofil

## Afspilning af Bluetooth®-lyd

På lydanlægget kan du spille musik fra din Bluetooth®-kompatible telefon. Denne funktion er tilgængelig, når telefonen er parret og forbundet med bilens håndfri telefonsystem.

☒ **Telefonopsætning** S. 388

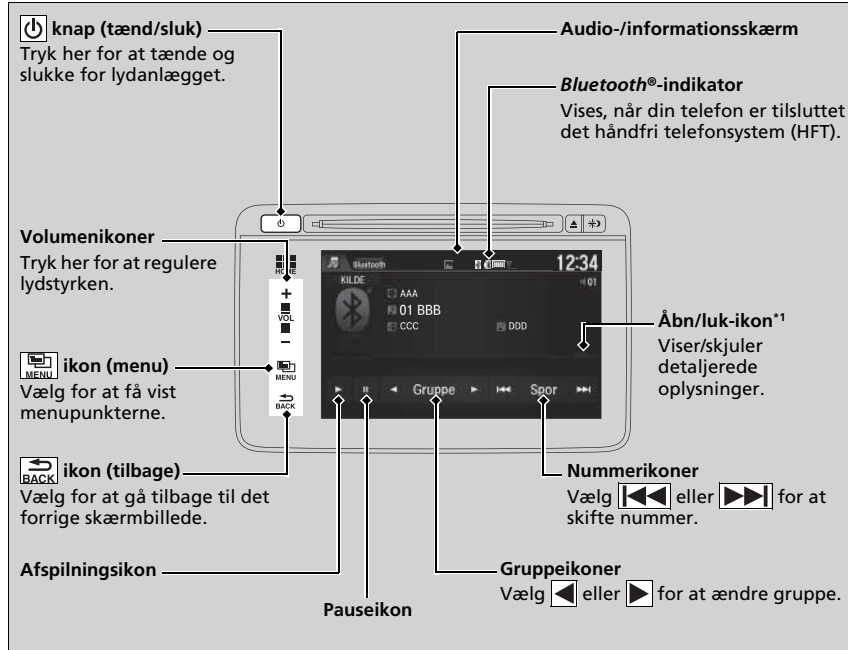

\*1: Afhængigt af den Bluetooth®-enhed, du tilslutter, vises nogle eller alle disse lister ikke.

### ☒ Afspilning af Bluetooth®-lyd

Det er ikke alle telefoner med Bluetooth®-funktion, som er kompatible, selv om de er i stand til at streame lyd. Spørg en forhandler for at finde ud af, om din telefon er kompatibel.

I visse lande kan det være ulovligt at benytte visse dataenheders funktioner under kørsel.

Der kan kun anvendes én telefon med HFT ad gangen. Når der er parret mere end to telefoner i bilen, tilsluttes der automatisk til den først parrede telefon, som systemet finder.

Hvis der er mere end en telefon parret med det håndfri telefonsystem, er der en forsinkelse, før anlægget begynder at spille.

I visse tilfælde vises navnet på kunstneren, albummet eller sangen muligvis ikke korrekt.

Nogle funktioner er muligvis ikke tilgængelige på visse enheder.

## ■ Sådan afspilles *Bluetooth*®-lydfiler



1. Sørg for, at telefonen er parret og forbundet med systemet.

► **Telefonopsætning** S. 388

2. Vælg audiofunktionen *Bluetooth*®.

Hvis telefonen ikke anerkendes, kan en anden HFT-kompatibel telefon, der ikke er kompatibel med *Bluetooth*®-lyd, allerede være tilsluttet.

## ■ Sådan standses eller fortsættes afspilning af en fil

Klik på afspilningsikonet eller pauseikonet.

## ■ Søgning efter musik

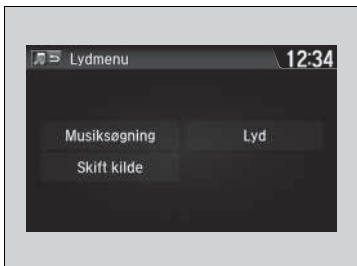

1. Vælg  ikonet.
2. Vælg **Musiksøgning**.
3. Vælg en søgekategori (f.eks. album).
4. Vælg et punkt.
  - Afspilningen af den valgte musik begynder.

## ►► Sådan afspilles *Bluetooth*®-lydfiler

For at kunne afspille lydfiler skal du muligvis betjene din telefon. Følg telefonproducentens anvisninger.

Hvis der skiftes til en anden tilstand, standser det musikken fra telefonen midlertidigt.

Du kan ændre den tilsluttede telefon i indstillingerne **Bluetooth-enhedsliste** på skærbilledet **Lyd** ved at følge nedenstående procedure.

1. Vælg  ikonet.
2. Vælg **Indstillinger**

## ►► Søgning efter musik

Afhængigt af den *Bluetooth*®-enhed, du tilslutter, vises nogle eller alle disse lister ikke.

## Afspilning af en video med HDMI™

Dit lydanlæg giver dig mulighed for at afspille videoer fra en HDMI™-kompatibel enhed.

Tilslut enheden vha. et HDMI™-kabel, og vælg derefter HDMI™-tilstand.

► **HDMI™-port\*** S. 244



\* Ikke tilgængelig på alle modeller

## Ændring af skærmaspekt

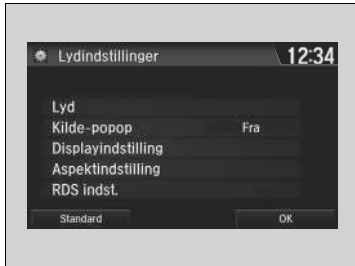

1. Vælg  ikonet.
2. Vælg **Indstillinger**.
3. Vælg **Lyd**.
4. Vælg **Aspektindstilling**.
5. Vælg den ønskede indstilling.
6. Vælg **OK**.

## » Afspilning af en video med HDMI™

Denne funktion er begrænset under kørslen. Hvis du vil afspille videoer, skal du standse køretøjet og aktivere parkeringsbremsen.

## Indbyggede apps

Honda Connect byder på en række indbyggede apps, der kan være udviklet af Honda eller af tredjepart. Apps kan være forinstallerede, eller de kan downloades via Honda App Center. Visse apps kræver internetadgang, som kan oprettes via Wi-Fi.

📶 **Wi-Fi-forbindelse** S. 324

Besøg nedenstående webadresse for at få yderligere oplysninger:

<https://livhs.os.ixonos.com/honda/help>

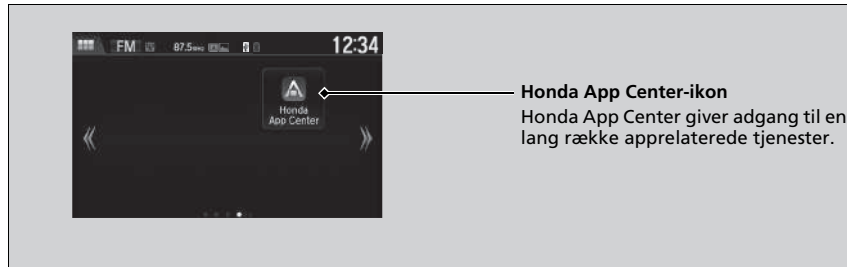

- Brug af lydanlægget under kørslen kan fjerne din opmærksomhed fra vejen og forårsage en ulykke, hvor du kan blive alvorligt kvæstet eller dræbt. Betjen kun systembetjeningsanordninger, når forholdene tillader dig at gøre det på sikker vis. **Overhold altid landets lovgivning ved brug af denne enhed.**
- Applikationer på hovedenheden kan ændres når som helst. Det kan betyde, at de ikke er tilgængelige eller fungerer anderledes. Honda hæfter ikke over for dig i sådanne tilfælde.
- Tilgængelige applikationer på enheden kan være leveret af andre parter end Honda, som kan være omfattet af tredjeparts softwarelicens og gebyrer.
- Der kan være udgifter til dataforbrug og roaming ved brug af applikationer på enheden i forbindelse med din mobiltelefon, og Honda hæfter ikke for eventuelle udgifter, du kan pådrage dig som følge af sådan brug. Honda anbefaler, at du kontakter din mobiltelefonnetværksudbyder på forhånd.
- Download af applikationer fra Honda App Center vil være underlagt vilkår og betingelser, som findes på: <https://livhs.os.ixonos.com/honda/help>. Download af applikationer kan også kræve betaling.

### 📖 Indbyggede apps

Sørg for, at GPS-indstillingen er aktiveret, inden du bruger Honda App Center.

📖 **Funktioner, der kan tilpasses** S. 345

Selv hvis du skifter **Baggrundsfarve** på skærbilledet **Systemindstillinger**, vil det ikke afspejle sig på skærbilledet Honda App Center.



## Tilslutning af smartphone

Nogle af dine smartphone-apps kan vises eller benyttes på audio-/informationsskærmen, når telefonen er sluttet til lydanlægget. Du kan tilslutte telefonen med et kabel eller trådløst.

- **Tilslutning af din iPhone** S. 322
- **Tilslutning af din smartphone** S. 323
- **Wi-Fi-tilstand (indstilling for første gang)** S. 324

### ➤ Tilslutning af smartphone

Parkér på et sikkert sted før tilslutning af telefonen, og når de viste apps benyttes.

Ikke alle telefoner er kompatible med systemet. Systemet viser ikke alle de tilgængelige apps på din smartphone, og nogle apps skal installeres på forhånd. Bed en forhandler om oplysninger.

Du er nødt til at skifte *Bluetooth*®-forbindelse på din smartphone, hvis en anden elektronisk enhed er tilsluttet.

- **Sådan skiftes den aktuelt parrede telefon**  
S. 389

Følgende kan variere afhængigt af telefonens type:

- Tilslutning af en smartphone til systemet.
- Apps, der kan køre på skærmen.
- Visning af reaktionstid/opdateringstid.

Vi understøtter ikke al brug af apps på lydanlægget.

Henvend dig til app-udbyderen med forespørgsler om appens funktioner.

Lad dig ikke opsluge af displayet, mens du kører bil.

Hvis du vil bruge smartphone-tilslutning, skal du først parre din smartphone til lydanlægget via Bluetooth®.

► **Telefonopsætning** S. 388

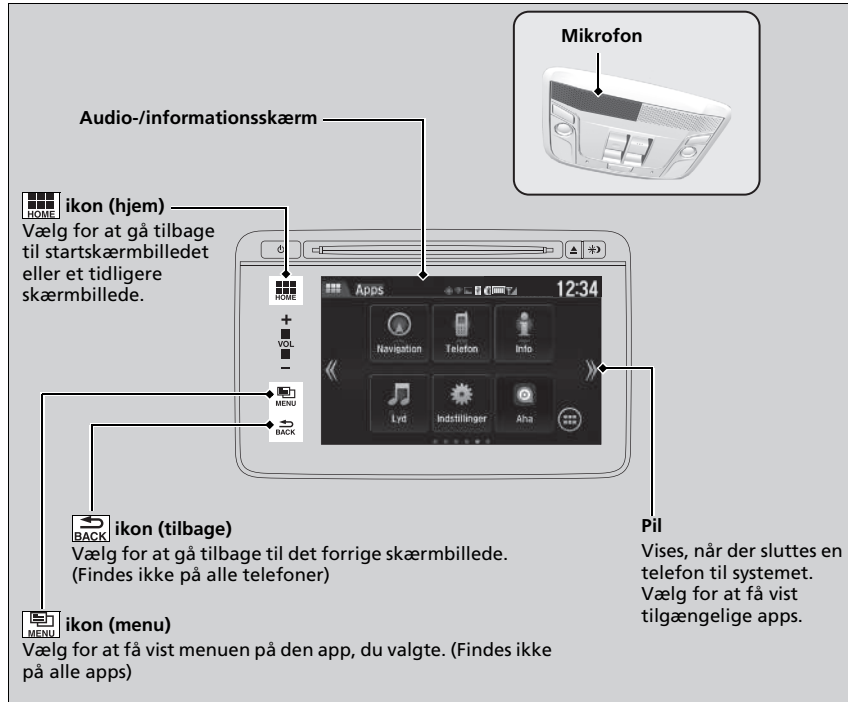

## Tilslutning af din iPhone

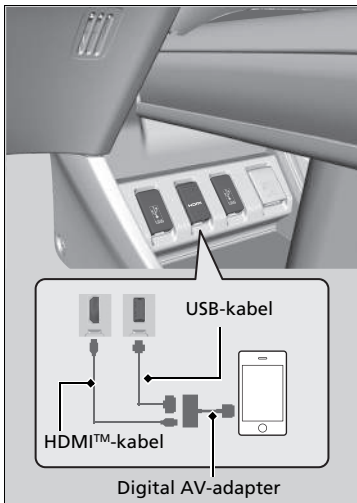

1. Slut din telefon til lydanlægget via *Bluetooth*®.

➤ **Telefonopsætning** S. 388

2. Sæt den digitale AV-adapter i HDMI™-stikket.
3. Slut den digitale AV-adapter til din iPhone.
  - Vent, indtil der vises en pil på startskærbilledet.
4. Klik på pilen for at få vist de tilgængelige smartphone-apps på audio-/informationskærmen.
  - Du skal muligvis gøre det fra telefonen.
5. Vælg en app, du vil benytte, fra audio-/informationskærmen.
  - Hvis du vil vende tilbage til det forrige skærbillede, skal du vælge  ikonet.

## Tilslutning af din iPhone

Sørg for at slutte den digitale AV-adapter til HDMI™-stikket først. Hvis ikke, fungerer smartphone-tilslutningen muligvis ikke korrekt.

Sæt telefonen i USB-stikket for at genoplade den.

Kontakt en forhandler for indkøbsoplysninger vedrørende den digitale AV-adapter eller HDMI™-kablet.

## ■ Tilslutning af din smartphone

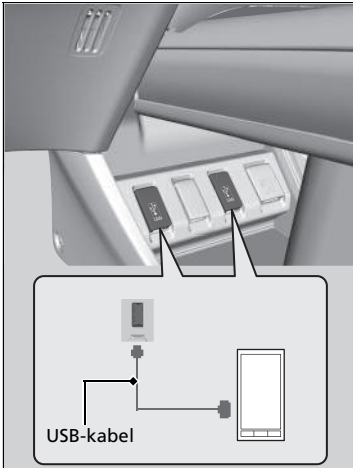

1. Tilslut din telefon til lydanlægget via Bluetooth®.  
 **Telefonopsætning** S. 388
2. Tilslut din telefon til USB-stikket.
  - ▶ Du skal muligvis gøre det fra telefonen.
  - ▶ Vent, indtil der vises en pil på startskærbilledet.
3. Klik på pilen for at få vist de tilgængelige smartphone-apps på audio-/informationsskærmen.
4. Vælg en app, du vil benytte, fra audio-/informationsskærmen.
  - ▶ Hvis du vil vende tilbage til det forrige skærbillede, skal du vælge  ikonet.

## ☒ Tilslutning af din smartphone

Telefonen kan lades op, mens den er sluttet til USB-stikket. Hvis telefonen er overbelastet med mange driftsopgaver, kan batteriniveauet dog blive reduceret.

## Wi-Fi-forbindelse

Du kan tilslutte lydanlægget med standarddisplay til internettet via Wi-Fi og gennemse websteder eller bruge online-tjenester på audio-/informationsskærmen. Hvis telefonen har trådløse hotspot-funktioner, kan systemet forbindes til telefonen. Benyt følgende trin til opsætning.

### Wi-Fi-tilstand (indstilling for første gang)



1. Vælg  ikonet.
2. Vælg **Indstillinger**.
3. Vælg **Bluetooth/Wi-Fi**.
4. Vælg fanen **Wi-Fi**.
5. Vælg **Wi-Fi TIL/FRA Status** og derefter **Til**.
6. Vælg **Wi-Fi enhedsliste**.
  - Sørg for, at din telefons Wi-Fi-indstilling er i internetdelingstilstand.
  - Vælg den telefon, du vil slutte til systemet.
  - Hvis du ikke kan finde den telefon, du vil tilslutte, på listen, skal du vælge **Scan**.

### Wi-Fi-tilstand (indstilling for første gang)

Du kan ikke gå igennem indstillingsproceduren, mens bilen bevæger sig. Parkér på et sikkert sted for at indstille lydanlægget i Wi-Fi-tilstand.

Nogle mobiltelefonoperatører kræver gebyrer for netdeling og smartphone-dataforbrug. Kontrollér telefonens dataabonnement.

Se i vejledningen til telefonen for at finde ud af, om telefonen har mulighed for Wi-Fi-tilslutning.

Du kan kontrollere, om Wi-Fi-forbindelsen er slået til eller fra med ikonet  på **Wi-Fi enhedsliste**. Overførselshastighed og andet vil ikke blive vist i dette skærbillede.



### 7. Vælg **Tilslut**.

- Indtast en adgangskode for din telefon, og vælg **Færdig**.
- Hvis du ikke kan indtaste adgangskoden vha. det viste tastatur, så skift tastaturet til det, hvor du kan indtaste fra Android-indstillingen.
  - ▣ **Funktioner, der kan tilpasses** S. 345
- Når forbindelsen er oprettet, vises ikonet  på listen.

- 8. Vælg  ikonet for at gå tilbage til startskærmbilledet.

## Wi-Fi-tilstand (efter den indledende indstilling er foretaget)

Sørg for, at din telefons Wi-Fi-indstilling er i tilstanden for adgangspunkt (internetdeling).

### Wi-Fi-tilstand (indstilling for første gang)

Hvis du ikke kan indtaste adgangskoden vha. det viste tastatur, skal du skifte tastatur til et, der egner sig til indtastningen, ved at følge nedenstående rækkefølge: **Indstillinger** → **Android** → **Sprog og input** → vælg  ved siden af **Android-tastatur** → **Inputsprog** → fjern markeringen i afkrydsningsfeltet ved siden af **Brug systemsprog** → vælg de tastatursprog, du kan indtaste med.

### Wi-Fi-tilstand (efter den indledende indstilling er foretaget)

#### iPhone-brugere

Du kan blive nødt til at gennemgå en indledende konfiguration af Wi-Fi-tilslutning igen, efter at du har startet din telefon.

## Siri Eyes Free

Du kan tale til Siri med  knappen (tale) på rattet, når din iPhone er parret med det håndfri telefonsystem (HFT).

► **Telefonopsætning** S. 388

### ►► Siri Eyes Free

Siri er et registreret varemærke, der tilhører Apple Inc.

Kontrollér Apple Inc.'s websted for de funktioner, der er tilgængelige for Siri.

Vi fraråder at bruge Siri ud over Siri Eyes Free, mens du kører.

### ►► Brug af Siri Eyes Free

Nogle kommandoer fungerer kun på bestemte telefonfunktioner eller apps.

### ■ Brug af Siri Eyes Free

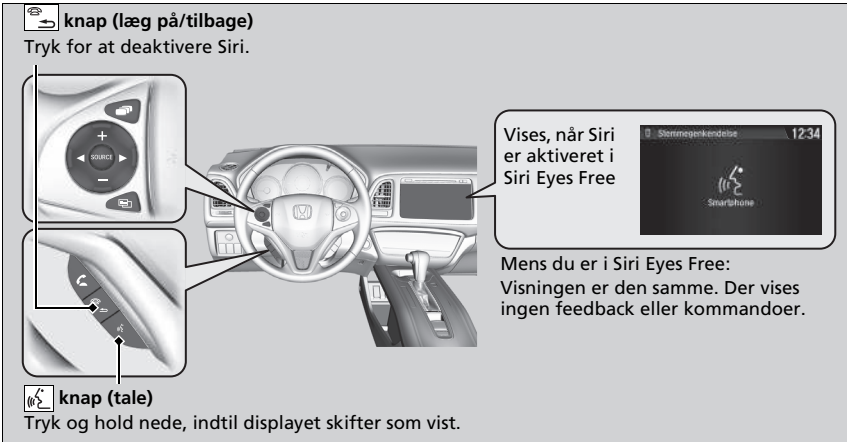

 **knop (læg på/tilbage)**  
Tryk for at deaktivere Siri.



 **knop (tale)**  
Tryk og hold nede, indtil displayet skifter som vist.

Vises, når Siri er aktiveret i Siri Eyes Free

Mens du er i Siri Eyes Free:  
Visningen er den samme. Der vises ingen feedback eller kommandoer.

## Cd-afspiller

Hvis der opstår en cd-fejl, kan følgende fejlmeddelelser blive vist.

Fejlmeddelelse	Årsag	Løsning
<b>Filen kan ikke afspilles<sup>*1</sup></b> <b>Fil kan ikke afspilles<sup>*2</sup></b>	Nummer-/filformatet understøttes ikke	<ul style="list-style-type: none"> <li>• Det aktuelle nummer/den aktuelle fil springes over. Næste understøttede nummer/fil afspilles automatisk.</li> </ul>
<b>Fejl på disk</b> <b>Kontrollér instruktionsbogen</b> <b>Tryk på eject<sup>*1</sup></b> <b>Diskfejl</b> <b>Se brugsvejledningen</b> <b>Tryk på skub ud-knappen<sup>*2</sup></b>	Mekanisk fejl	<ul style="list-style-type: none"> <li>• Tryk på  (cd ud), tag cd'en ud, og kontrollér, at fejlmeddelelsen forsvinder.</li> <li>• Kontrollér, at cd'en ikke er beskadiget eller bukket, og indsæt cd'en igen. <ul style="list-style-type: none"> <li>☑ <b>Beskyttelse af cd'er</b> S. 331</li> </ul> </li> <li>• Hvis fejlmeddelelsen vises igen, skal du trykke på  knappen og tage cd'en ud.</li> <li>• Indsæt en anden cd. Hvis den nye cd afspilles, er der noget galt med den første cd.</li> <li>• Hvis fejlmeddelelsen fortsat vises, eller hvis cd'en ikke kan tages ud, skal du kontakte en forhandler. Lad være med at tvinge cd'en ud af afspilleren.</li> </ul>
<b>Mekanisk fejl<sup>*1</sup></b> <b>Mek fejl<sup>*2</sup></b>		
<b>Fejl på disk</b> <b>Kontrollér instruktionsbogen<sup>*1</sup></b> <b>Diskfejl</b> <b>Se brugsvejledningen<sup>*2</sup></b>	Servofejl	
<b>Kontrollér disk<sup>*1</sup></b> <b>Kontroller disk<sup>*2</sup></b>	Cd-fejl	<ul style="list-style-type: none"> <li>• Kontrollér, at cd'en ikke er beskadiget eller bukket. <ul style="list-style-type: none"> <li>☑ <b>Beskyttelse af cd'er</b> S. 331</li> </ul> </li> </ul>
<b>Varmefejl<sup>*1</sup></b> <b>Varmefejl<sup>*2</sup></b>	Høj temperatur	<ul style="list-style-type: none"> <li>• Sluk lydanlægget, og lad afspilleren køle af, indtil fejlmeddelelsen forsvinder.</li> </ul>

\*1: Lydanlæg med farvedisplay

\*2: Lydanlæg med standarddisplay



## iPod/USB-nøgle

Hvis der opstår en fejl under afspilning af en iPod, kan følgende fejlmeddelelser blive vist. Hvis du ikke kan få fejlmeddelelsen til at forsvinde, skal du kontakte en forhandler.

Fejlmeddelelse	Løsning
<b>USB-fejl<sup>*1</sup></b> <b>USB-fejl<sup>*2</sup></b>	Vises, hvis der er fejl i USB-adapterenheden. Kontrollér, om enheden er kompatibel med USB-adapterenheden.
<b>Inkompatibel USB-enhed<sup>*1</sup></b> <b>Inkompatibel USB-enhed</b> <b>Tjek brugervejledning<sup>*2</sup></b>	Vises, når en ikke-kompatibel enhed tilsluttes. Frakobl enheden. Sluk lydanlægget, og tænd det igen. Lad være med at tilslutte enheden, som forårsagede fejlen, igen.
<b>Ver. ikke understøttet<sup>*1</sup></b> <b>Version ikke understøttet<sup>*2</sup></b>	Vises når en ikke-understøttet iPod tilsluttes. Hvis meddelelsen vises, når en understøttet iPod tilsluttes, skal du opdatere iPod-softwaren til en nyere version.
<b>Prøv tilkobling igen<sup>*1</sup></b> <b>Tilslut forsøg<sup>*2</sup></b>	Vises, når systemet ikke genkender iPod'en. Tilslut iPod'en igen.
<b>Filen kan ikke afspilles<sup>*1</sup></b> <b>Fil kan ikke afspilles<sup>*2</sup></b>	Vises, når filerne på USB-nøglen er i DRM-format eller et ikke-understøttet format. Denne fejlmeddelelse vises i ca. 3 sekunder, hvorefter næste sang afspilles.
<b>Ingen data<sup>*1</sup></b> <b>Ingen sang<sup>*1</sup></b> <b>Ingen data<sup>*2</sup></b>	<b>iPods og USB-nøgler</b> Kontrollér, om der er kompatible filer gemt på enheden. <b>iPod</b> Vises, når iPod'en er tom. <b>USB-nøgle</b> Vises, når USB-nøglen er tom, eller når der ikke er nogen MP3-, WMA- eller AAC-filer på USB-nøglen.
<b>Ikke understøttet</b>	Vises, når en ikke-understøttet enhed tilsluttes. Hvis den vises, når en understøttet enhed tilsluttes, skal enheden forsøges tilsluttet igen.

\*1: Lydanlæg med farvedisplay

\*2: Lydanlæg med standarddisplay

Modeller med lydanlæg med standarddisplay

## Android/Apps

Hvis der opstår en fejl under brugen af lydanlægget eller apps, kan følgende fejlmeddelelser blive vist. Hvis du ikke kan få fejlmeddelelsen til at forsvinde, skal du kontakte en forhandler.

Fejlmeddelelse	Løsning
Applikationen **** er desværre stoppet.* <sup>1</sup>	<p>Der opstod en fejl i appen. Vælg <b>OK</b> på skærmen for at lukke appen. Medmindre der er tale om en alvorlig fejl, vil appen vende tilbage til normal funktion, hvis du genstarter den.</p> <p>Hvis appen ikke vender tilbage til normal funktion selv efter genstart, skal du trykke på  knappen (tænd/sluk) og holde den inde for at udføre tvungen nulstilling. Hvis den stadig ikke vender tilbage til normal funktion, så vælg <b>Nulstilling af fabriksdata</b>.</p> <p>➤ <b>Nulstilling af alle indstillinger til standard</b> S. 360</p>
**** svarer ikke. Vil du lukke den?*	<p>Appen er optaget.</p> <p>Vælg <b>Vent</b>, hvis du kan vente lidt længere på et svar fra appen. Hvis den ikke reagerer, selv om du bliver ved med at vente, så vælg <b>OK</b> for at lukke appen, og genstart den. Hvis den ikke vender tilbage til normal funktion, skal du trykke på  knappen (tænd/sluk) og holde den inde for at udføre tvungen nulstilling. Du skal også udføre <b>Nulstilling af fabriksdata</b>.</p> <p>➤ <b>Nulstilling af alle indstillinger til standard</b> S. 360</p>
Sikkerhedsadvarsel	<p>Opstår, hvis du åbner browseren, når systemdatoen er ældre end certifikatets datooplysninger. Det samme sker, hvis du befinder dig i et område, hvor GPS-modtagelse ikke er tilgængelig, eller GPS-indstillingen i Android-indstillingen er slået fra.</p> <ul style="list-style-type: none"> <li>• Slå GPS-indstillingen i Android-indstillingen til.</li> <li>• Kør til et område, hvor GPS-modtagelse er tilgængelig.</li> </ul> <p>➤ <b>Funktioner, der kan tilpasses</b> S. 345</p>

\*1: \*\*\*\* er variable tegn og vil ændres afhængigt af, hvor der opstår en fejl.

## Anbefalede cd'er

- Benyt kun cd-r eller cd-rw diske af høj kvalitet til afspilning af lyd.
- Benyt kun cd-r eller cd-rw diske, hvorpå optagelserne er afsluttet.
- Afspil kun runde standard-cd'er.

Cd-pakkerne eller omslagene skal have et af følgende mærker.



### Cd'er med MP3-, WMA- eller AAC-filer

- Visse softwarefiler vil muligvis ikke tillade afspilning eller visning af tekstdata.
- Visse versioner af MP3-, WMA- eller AAC-formater understøttes muligvis ikke.

### »Anbefalede cd'er

Dobbeltdiske kan ikke afspilles på dette lydanlæg. Hvis en cd-r eller cd-rw er optaget under særlige forhold, kan den heller ikke afspilles.

## ■ Beskyttelse af cd'er

Følg disse forholdsregler ved håndtering eller lagring af cd'er:

- Opbevar cd'en i etuiet, når den ikke afspilles.
- Brug en blød, ren klud til at tørre cd'en af fra midten og udefter.
- Tag fat i cd'en i kanten. Rør aldrig nogen af overfladerne.
- Indsæt aldrig fremmedlegemer i cd-afspilleren.
- Cd'er må ikke udsættes for direkte sollys eller ekstrem varme.
- Der må ikke sættes stabiliseringsringe eller mærkater på cd'en.
- Undgå at sætte fingeraftryk, at spilde væske og at skrive med filtpenne på cd'en.

### ►► Beskyttelse af cd'er

#### BEMÆRK / NOTE

Indsæt ikke en beskadiget cd. Den kan sætte sig fast i cd-sprækken og beskadige lydanlægget.

#### Eksempler:

- Bulede, krøllede og meget tykke cd'er samt cd'er med mærkater



Bulede/  
krøllede

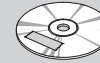

Med mærkat/  
klistermærke



Brug af  
printermærkat



Forseglet

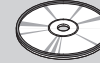

Med plastring

- Beskadigede cd'er



Flækkede/  
revnede

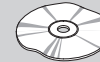

Skæve

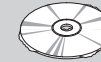

Ujævne

- Cd'er af dårlig kvalitet

- Små cd'er



8 cm  
mini-cd

## Kompatible iPods, iPhones og USB-nøgler

### Kompatibilitet med iPod- og iPhone-modeller

Model
iPod (5. generation)
iPod classic 80 GB/160 GB (lanceret i 2007)
iPod classic 120 GB (lanceret i 2008)
iPod classic 160 GB (lanceret i 2009)
iPod nano (1. til 6. generation) lanceret i 2010
iPod nano (7. generation) lanceret i 2012
iPod touch (1. til 4. generation) lanceret i 2010
iPod touch (5. generation) lanceret i 2012
iPhone 3G/iPhone 3GS/iPhone 4/iPhone 4s/iPhone 5/iPhone 5s <sup>*1</sup> /iPhone 5c <sup>*1</sup> /iPhone 6 <sup>*1</sup> / iPhone 6 Plus <sup>*1</sup> /iPhone 6s <sup>*1</sup> /iPhone 6s Plus <sup>*1</sup>

\*1: Lydanlæg med standarddisplay

### USB-nøgler

- Brug en anbefalet USB-nøgle på 256 MB eller mere.
- Visse digitale afspillere er muligvis ikke kompatible.
- Visse USB-nøgler (f.eks. enheder med sikkerheds lås) kan muligvis ikke benyttes.
- Visse softwarefiler vil muligvis ikke tillade afspilning eller visning af tekstdata.
- Visse versioner af MP3-, WMA-, AAC- eller WAV\*-formater understøttes muligvis ikke.

### ►► Kompatibilitet med iPod- og iPhone-modeller

Dette anlæg fungerer muligvis ikke med alle softwareversioner af disse enheder.

### ►► USB-nøgler

Filer på USB-nøglen afspilles i den rækkefølge, de er gemt. Denne rækkefølge kan afvige fra den rækkefølge, der vises på din pc eller enhed.

Modeller med lydanlæg med standarddisplay

**Anbefalede enheder**

<b>Medier</b>	USB-nøgle	
<b>Profil (MP4-version)</b>	Baseline Level 3 (MPEG4-AVC), Simple Level 5 (MPEG4)	
<b>Filtypenavn (MP4-version)</b>	.mp4/.m4v	
<b>Kompatibel audio-codec</b>	MPEG4-AVC (H.264)	MPEG4 (ISO/IEC 14496 del 2)
<b>Bithastighed</b>	10 Mbps (MPEG4-AVC)	8 Mbps (MPEG4)
<b>Maks. opløsning</b>	720 x 576 pixel	

Modeller med lydanlæg med standarddisplay



## Om open source-licenser

Udfør følgende trin for at få vist oplysninger om open source-licenser.

1. Vælg .
2. Vælg **Indstillinger**.
3. Vælg **Android**.
4. Vælger **Om anordning**.
5. Vælg **Juridiske oplysninger**.
6. Vælg **Open source-licenser**.

### » Om open source-licenser

Du kan også gå til trin 4, når du:

- Stryger nedad fra toppen.
  - Vælg  vises på skærmen.
- Vælg , og vælg derefter **Indstillinger** på fanen **App**.

## Modeller med lydanlæg med farvedisplay

Brug audio-/informationskærmen til at tilpasse visse funktioner.

### Tilpasning

Mens bilen holder helt stille med tændingskontakten i positionen TIL [II], skal du trykke på knappen **MENU/CLOCK** og derefter vælge **Indstillinger**. For at tilpasse telefonindstillingerne skal du trykke på [☎] knappen og derefter vælge **Telefonopsætning**.

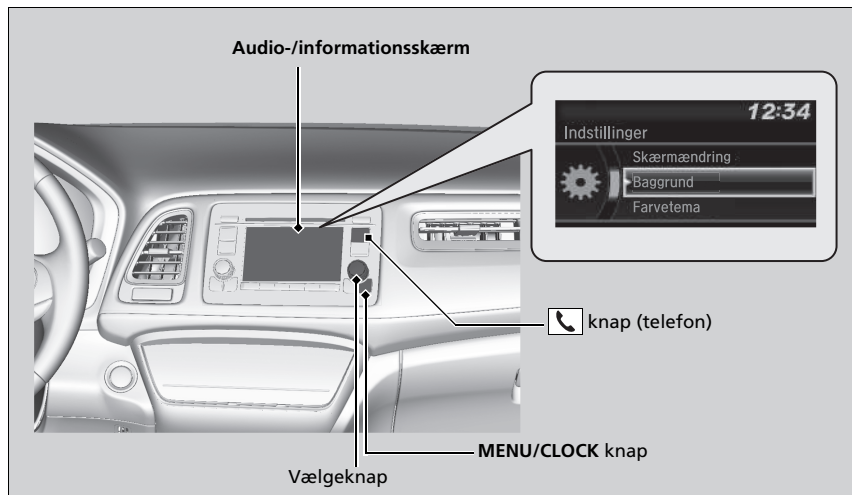

## » Funktioner, der kan tilpasses

I forbindelse med tilpasning af indstillinger:

- Sørg for, at bilen holder helt stille.

### Modeller med trinløst variabel transmission

- Skift til positionen [P].

### Modeller med manuel gearkasse

- Aktivér parkeringsbremsen.

## » Tilpasning

Disse visninger bruges til at illustrere, hvordan vælgeknappen betjenes.

Drej på [↻] for at vælge.

Tryk på [✓] for at bekræfte.

For at tilpasse andre funktioner skal du vælge **Indstillinger**, dreje på [↻] og derefter trykke på [✓].

### » Liste over indstillinger, der kan tilpasses

S. 340



## ■ Tilpasningsflow

Tryk på MENU/CLOCK knappen.

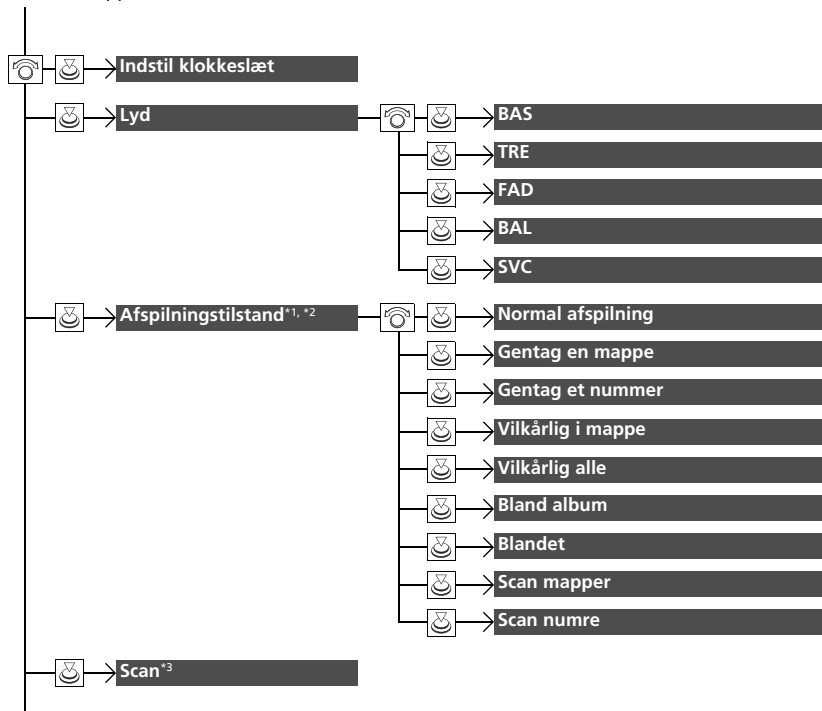

\*1: Elementerne i afspilningstilstand afhænger af audiofunktioner.

\*2: Cd-/iPod-/USB-tilstand

\*3: AM-/FM-/DAB\*-tilstand

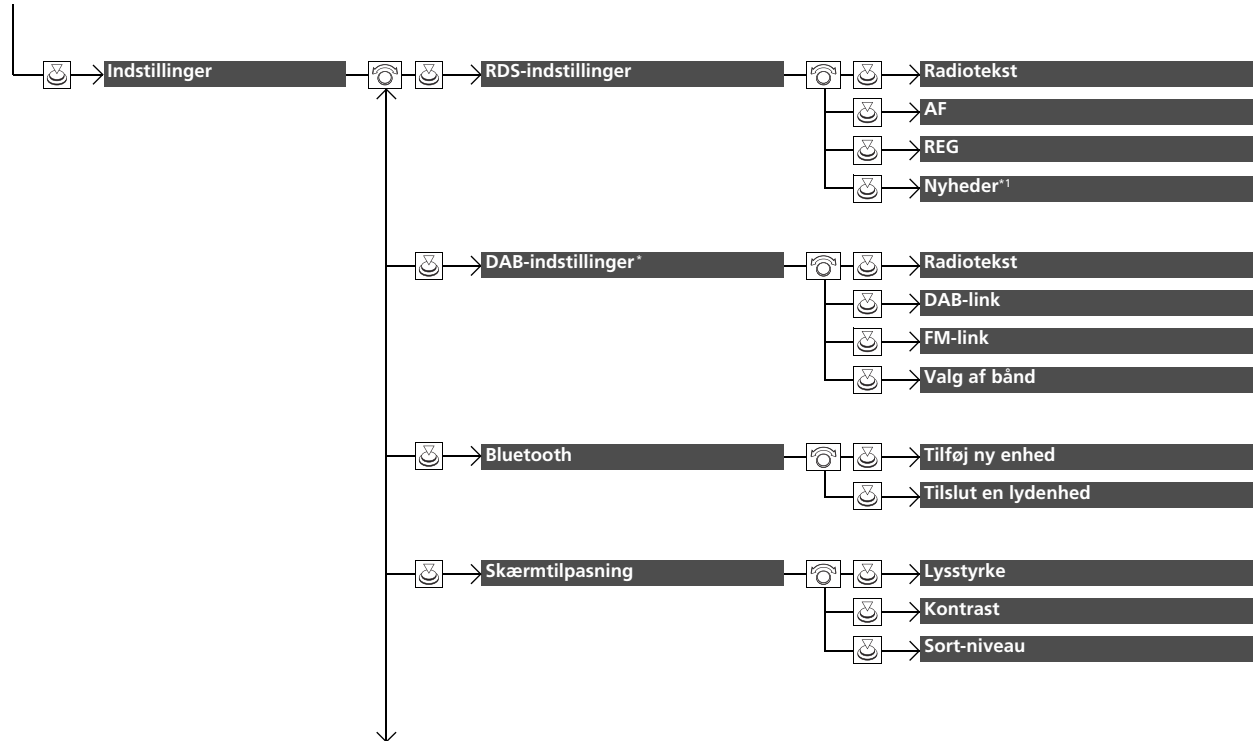

\*1: Undtagen AM-/FM-/DAB\*-tilstand

\* Ikke tilgængelig på alle modeller

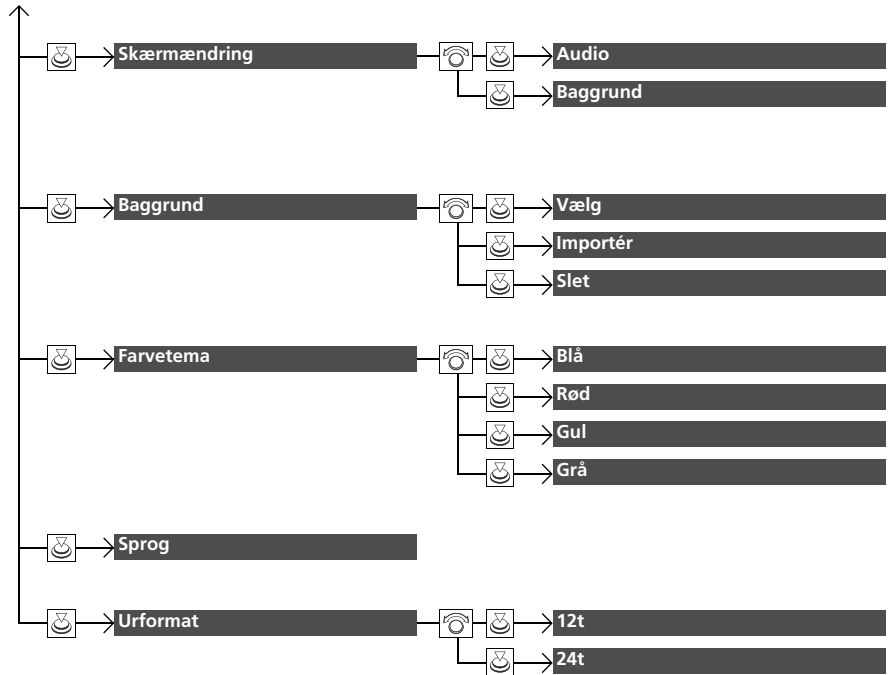

Tryk på  knappen, og drej på  for at vælge **Telefonopsætning**, og tryk derefter på .

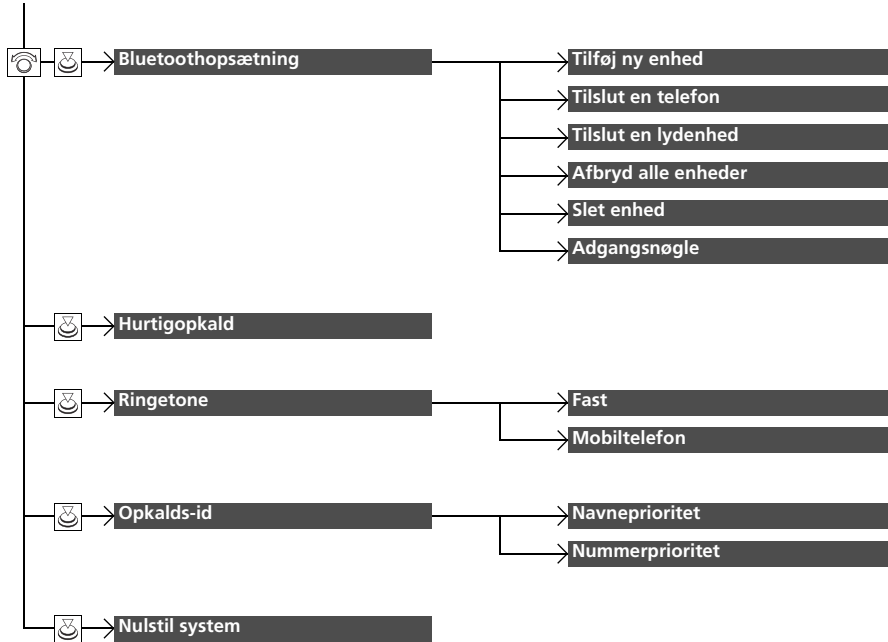

■ **Liste over indstillinger, der kan tilpasses**

Konfigurationsgruppe	Funktioner, der kan tilpasses	Beskrivelse	Mulige indstillinger
Indstil klokkeslæt		Indstiller uret. ☑ <b>Ur</b> S. 154	—
	<b>BAS</b>		
Lyd	<b>TRE</b>	Justerer indstillingerne for højttalerlyd. ☑ <b>Regulering af lyd</b> S. 254	—
	<b>FAD</b>		
	<b>BAL</b>		
	<b>SVC</b>		

Konfigurationsgruppe	Funktioner, der kan tilpasses	Beskrivelse	Mulige indstillinger
Afspilnings-tilstand	<b>Normal afspilning</b>		
	Cd-/USB-tilstand		
	<b>Gentag en mappe</b>		
	Cd-/iPod-/USB-tilstand		
	<b>Gentag et nummer</b>		
	Cd-/USB-tilstand		
	<b>Vilkårlig i mappe</b>		
	Cd-/USB-tilstand		
	<b>Vilkårlig alle</b>	Vælger en afspilningstilstand	
	iPod-tilstand	☞ <b>Sådan vælges en afspilningstilstand</b> S. 270, 273, 276	—
	<b>Bland album</b>		
	iPod-tilstand		
<b>Blandet</b>			
Cd-/USB-tilstand			
<b>Scan mapper</b>			
Cd-/USB-tilstand			
<b>Scan numre</b>			
AM-/FM-/DAB* -tilstand	Vælger scanningstilstand.		
<b>Scan</b>	☞ <b>Scan</b> S. 263, 267	—	

\* Ikke tilgængelig på alle modeller

Konfigurationsgruppe	Funktioner, der kan tilpasses	Beskrivelse	Mulige indstillinger	
Indstillinger	RDS-indstillinger	<b>Radiotekst</b>	Aktiverer og deaktiverer funktionen for radiotekstinformation.	<b>Til/Fra</b> <sup>*1</sup>
		<b>AF</b>	Aktiverer og deaktiverer funktionen for alternativ frekvens (AF).	<b>Til</b> <sup>*1</sup> / <b>Fra</b>
		<b>REG</b>	Aktiverer og deaktiverer funktionen for regionale programmer (REG).	<b>Til</b> <sup>*1</sup> / <b>Fra</b>
		<b>Undtagen AM-FM-DAB*-tilstand Nyheder</b>	Aktiverer og deaktiverer funktionen for automatisk skift til nyhedsprogram.	<b>Til/Fra</b> <sup>*1</sup>
	DAB-indstillinger*	<b>Radiotekst</b>	Aktiverer og deaktiverer funktionen for radiotekstinformation.	<b>Til/Fra</b> <sup>*1</sup>
		<b>DAB-link</b>	Vælger, om systemet automatisk søger efter den samme station fra ensemble-listen, og skifter til den.	<b>Til</b> <sup>*1</sup> / <b>Fra</b>
		<b>FM-link</b>	Vælger, om systemet finder den samme station fra et FM-bånd, og skifter automatisk båndet.	<b>Til</b> <sup>*1</sup> / <b>Fra</b>
	Bluetooth	<b>Valg af bånd</b>	Vælger specifikke frekvensområder for at reducere den tid, det tager at opdatere listerne, og søger efter en station.	<b>Begge</b> <sup>*1</sup> / <b>Bånd-III/L-bånd</b>
		<b>Tilføj ny enhed</b>	Parrer en ny telefon til HFT, redigerer eller sletter en parret telefon eller opretter en kode for en parret telefon. <b>☑ Telefonopsætning</b> S. 367	—
		<b>Tilslut en lydenhed</b>	Tilslutter, frakobler eller parrer en <i>Bluetooth</i> ®-lydenhed til HFT.	—
	Skærm-tilpasning	<b>Lysstyrke</b>	Ændrer lysstyrken for audio-/informationskærmen.	—
		<b>Kontrast</b>	Ændrer kontrasten for audio-/informationskærmen.	—
	<b>Sort-niveau</b>	Ændrer sortniveauet for audio-/informationskærmen.	—	

\*1: Standardindstilling

Konfigurationsgruppe	Funktioner, der kan tilpasses	Beskrivelse	Mulige indstillinger	
Indstillinger	<b>Skærmændring</b>	Ændrer skærmvisningen.	<b>Audio<sup>*1</sup>/Baggrund</b>	
		<b>Vælg</b>	Ændrer baggrundstype.	<b>Ur<sup>*1</sup>/Billede 1/Billede 2/Billede 3</b>
	<b>Baggrund</b>	<b>Importér</b>	Importerer en billedfil til en ny baggrund. ➤ <b>Indstilling af baggrund</b> s. 252	—
		<b>Slet</b>	Sletter en billedfil til en baggrund.	<b>Billede 1<sup>*1</sup>/Billede 2/Billede 3</b>
	<b>Farvetema</b>		Ændrer baggrundsfarven for audio-/informationsskærmen.	<b>Blå<sup>*1</sup>/Rød/Gul/Grå</b>
	<b>Sprog</b>		Ændrer visningssproget.	<b>Engelsk<sup>*1</sup></b> : Se andre sprog, som kan vælges, på skærmen.
	<b>Urformat</b>		Vælger mellem 12 timers og 24 timers visning af digitalt ur.	<b>12t<sup>*1</sup>/24t</b>

\* 1: Standardindstilling



Konfigurationsgruppe	Funktioner, der kan tilpasses	Beskrivelse	Mulige indstillinger	
Telefonopsætning	<b>Tilføj ny enhed</b>	Parrer en ny telefon til HFT. ☒ <b>Telefonopsætning</b> S. 367	—	
	<b>Bluetoothopsætning</b>	<b>Tilslut en telefon</b>	Parrer en ny telefon eller slutter en parret telefon til HFT. ☒ <b>Telefonopsætning</b> S. 367	—
		<b>Tilslut en lydenhed</b>	Slutter en <i>Bluetooth</i> <sup>®</sup> -lydenhed til HFT.	—
		<b>Afbryd alle enheder</b>	Kobler en parret telefon fra HFT.	—
		<b>Slet enhed</b>	Sletter en parret telefon.	—
		<b>Adgangsnøgle</b>	Indtaster og ændrer en kode til en parret telefon.	—
		<b>Hurtigopkald</b>	Redigerer, tilføjer eller sletter et hurtigopkaldsnummer. ☒ <b>Hurtigopkald</b> S. 374	—
		<b>Ringetone</b>	Vælger ringetonen.	<b>Fast/Mobiltelefon</b> <sup>*1</sup>
		<b>Opkalds-id</b>	Prioriterer navnet eller telefonnummeret på den, der ringer op, som opkalds-ID.	<b>Navneprioritet</b> <sup>*1</sup> / <b>Nummerprioritet</b>
		<b>Nulstil system</b>	Annulerer/nulstiller alle tilpassede elementer for <b>Telefonopsætning.</b>	—

\*1: Standardindstilling

# Funktioner, der kan tilpasses

## Modeller med lydanlæg med standarddisplay

Brug audio-/informationsskærmen til at tilpasse visse funktioner.

### ■ Tilpasning

Med tændingskontakten i positionen TIL \*1 skal du vælge **Indstillinger** og derefter vælge et indstillingspunkt.



\*1: Modeller med nøglefrit adgangssystem har en **ENGINE START/STOP** knap i stedet for en tændingskontakt.

## » Funktioner, der kan tilpasses

I forbindelse med tilpasning af indstillinger:

- Sørg for, at bilen holder helt stille.

### Modeller med trinløst variabel transmission

- Skift til positionen **P**.

### Modeller med manuel gearkasse

- Aktivér parkeringsbremsen.

Vælg **Indstillinger** for at tilpasse andre funktioner.

### » Liste over indstillinger, der kan tilpasses

S. 350

Hvis du trykker på og holder  knappen (tænd/sluk) nede, når du nulstiller systemet, kan den tilpassede værdi blive gendannet til standardværdien afhængigt af indstillingspunkterne.

## ■ Tilpasningsflow

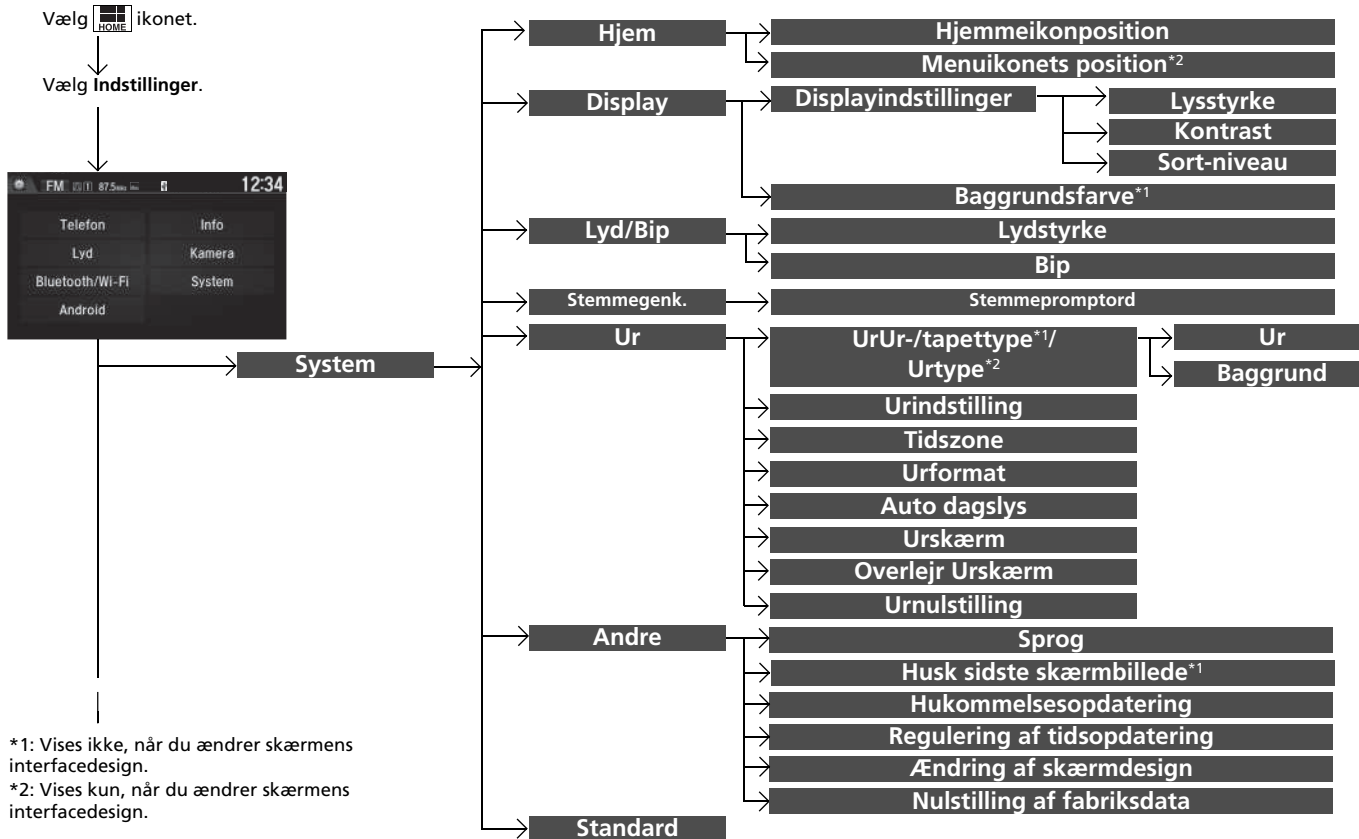

\*1: Vises ikke, når du ændrer skærmens interfacdesign.

\*2: Vises kun, når du ændrer skærmens interfacdesign.

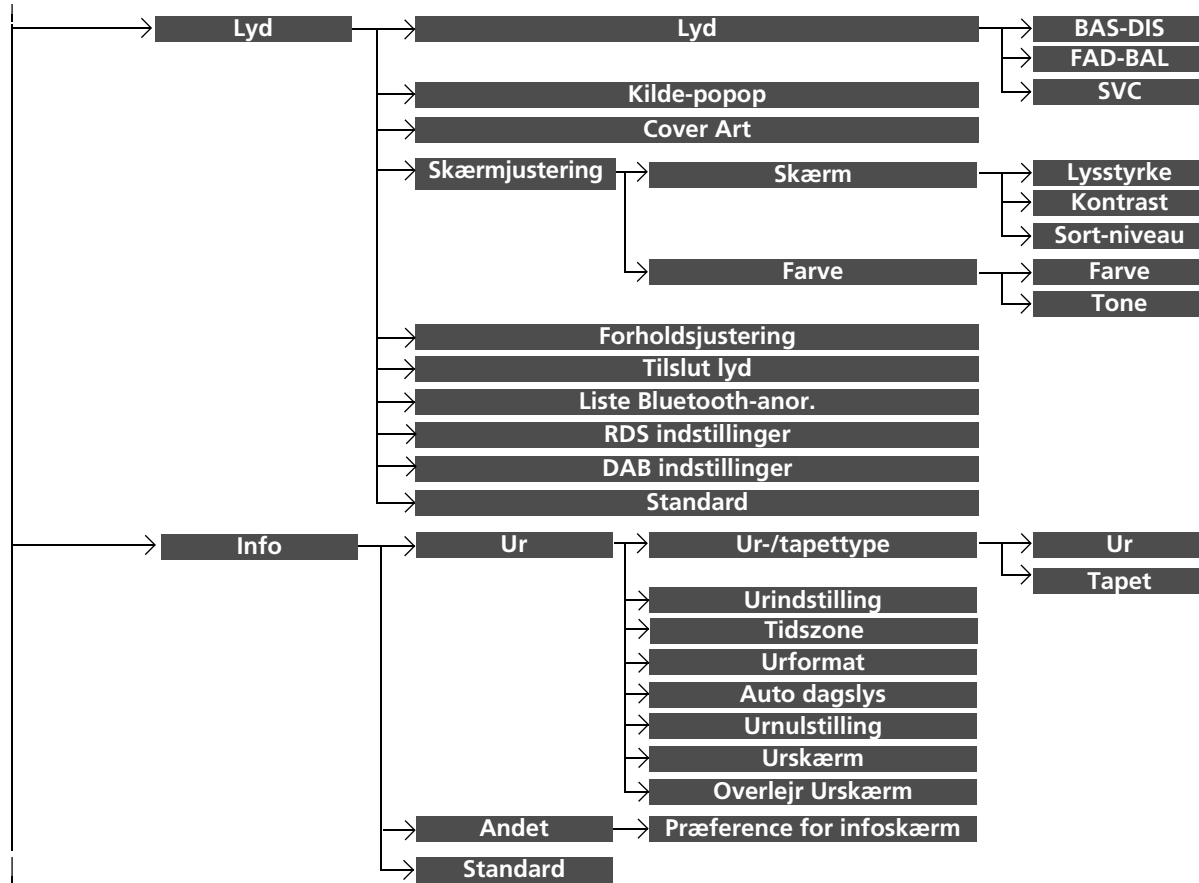

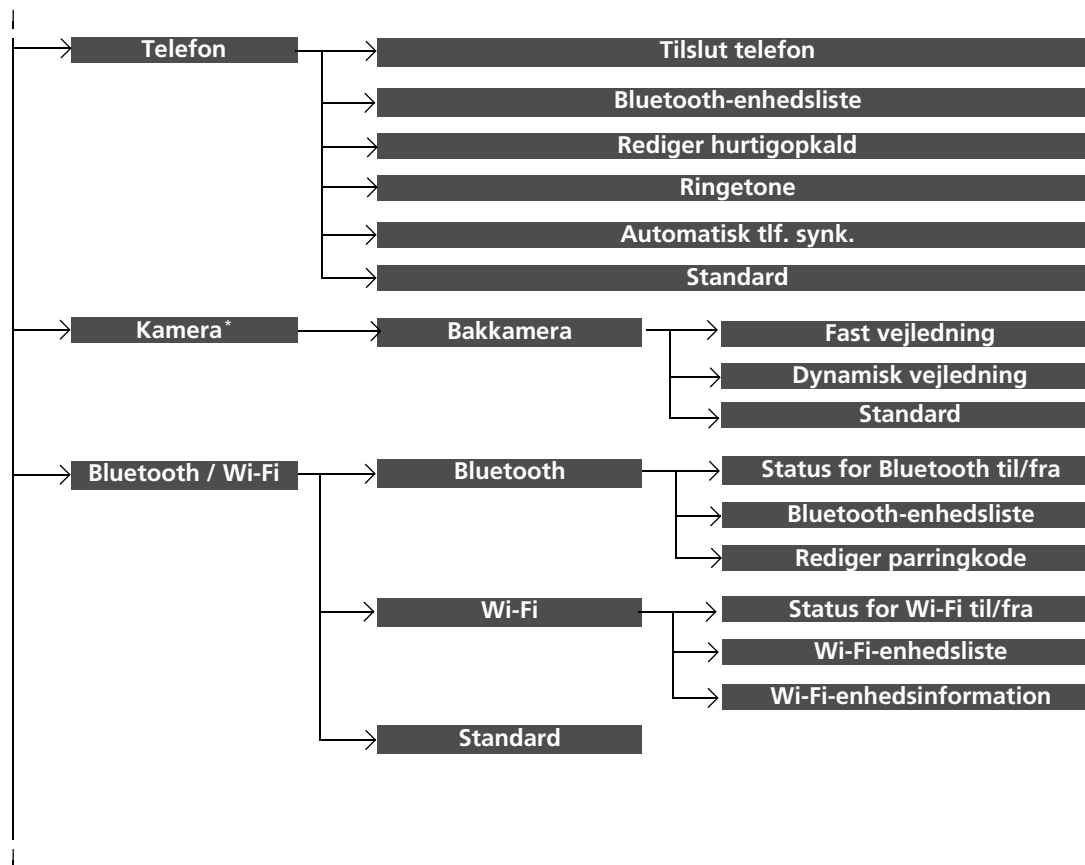

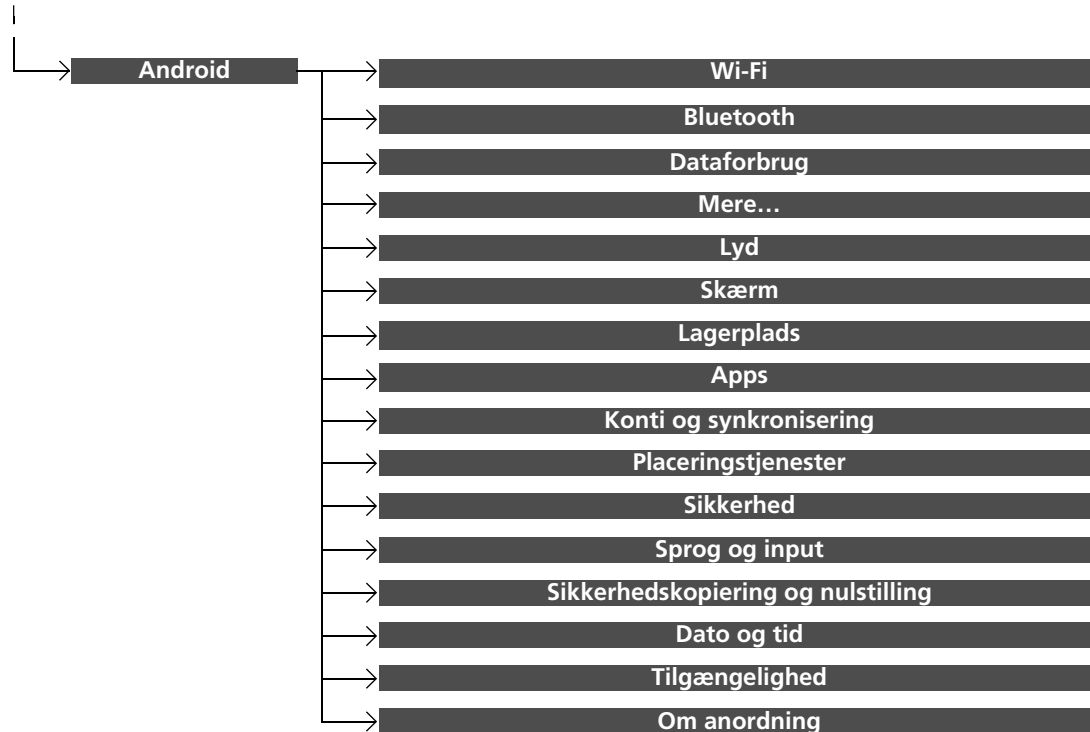

■ Liste over indstillinger, der kan tilpasses

Konfigurationsgruppe	Funktioner, der kan tilpasses	Beskrivelse	Mulige indstillinger		
System	Hjem	<b>Hjemmeikonposition</b>	Ændrer ikonlayoutet på startskærbilledet.	—	
		<b>Menuikonposition</b> <sup>*3</sup>			
	Display	Skærmindstillinger	<b>Lysstyrke</b>	Ændrer lysstyrken for audio-/informationsskærmen.	—
			<b>Kontrast</b>	Ændrer kontrasten for audio-/informationsskærmen.	—
			<b>Sort-niveau</b>	Ændrer sortniveauet for audio-/informationsskærmen.	—
		<b>Baggrundsfarve</b> <sup>*2</sup>	Ændrer baggrundsfarven for audio-/informationsskærmen.	<b>Blå</b> <sup>*1</sup> / <b>Rav</b> / <b>Rød</b> / <b>Violet</b>	
	Lyd/Bip	<b>Lydstyrke</b>	Ændrer lydstyrken. Justerer lydstyrken for vejledning i navigationssystemet.	<b>0~6</b> <sup>*1</sup> ~ <b>11</b>	
			 <b>Se manualen til navigationssystemet</b>		
		<b>Bip</b>	Ændrer bippets lydstyrke.	<b>Fra</b> / <b>1/2</b> <sup>*1</sup> / <b>3</b>	
	<b>Stemme-genk.</b>	<b>Stemmemeddelelse</b>	Slår stemmekommando til og fra.	<b>Til</b> <sup>*1</sup> / <b>Fra</b>	

\*1: Standardindstilling

\*2: Viser ikke, når du ændrer skærmens interfacedesign.

\*3: Viser kun, når du ændrer skærmens interfacedesign.

Konfigurationsgruppe	Funktioner, der kan tilpasses	Beskrivelse	Mulige indstillinger	
System	Ur	<b>Ur</b>	Ændrer urvisningen.	<b>Analog/Digital<sup>*1</sup>/Lille digital/Fra</b>
		<b>Ur/tapet<sup>*2</sup>/Urtype<sup>*3</sup></b>	<ul style="list-style-type: none"> <li>• Ændrer baggrundstype.</li> <li>• Importerer en billedfil til en ny baggrund.</li> <li>• Sletter en billedfil til en baggrund.</li> </ul>	<b>Galakse<sup>*1</sup>/Metallisk/Tom</b>
		<b>Urjustering</b>	Indstiller uret.  <b>Indstilling af ur</b> S. 154	—
		<b>Tidszone</b>	Ændrer tidszonerne.	<b>WET/GMT<sup>*1</sup></b>
		<b>Urformat</b>	Vælger mellem 12 timers og 24 timers visning af digitalt ur.	<b>12t<sup>*1</sup>/24t</b>
		<b>Auto dagslys</b>	Indstiller uret automatisk, når der forekommer en ændring af sommertid.	<b>Til<sup>*1</sup>/Fra</b>
		<b>Urskærm</b>	Vælger, om urvisningen aktiveres.	<b>Til<sup>*1</sup>/Fra</b>
		<b>Overlejr Urskærm</b>	Ændrer layoutet for urvisningen.	<b>Øverst til højre<sup>*1</sup>/ Øverst til venstre/ Nederst til højre/ Nederst til venstre</b>
		<b>Urnulstilling</b>	Nulstiller urindstillingerne til fabriksstandard.	—

\*1: Standardindstilling

\*2: Viser ikke, når du ændrer skærmens interfacedesign.

\*3: Viser kun, når du ændrer skærmens interfacedesign.



Konfigurationsgruppe	Funktioner, der kan tilpasses	Beskrivelse	Mulige indstillinger	
System	<b>Sprog</b>	Ændrer visningssproget.	<b>Engelsk (UK)*1</b> : Se andre sprog, som kan vælges, på skærmen.	
	<b>Husk sidste skærbillede*2</b>	Vælger, om enheden husker det forrige skærbillede.	<b>Til/Fra*1</b>	
	<b>Andre</b>	<b>Hukommelsesopdatering</b>	Tænder automatisk lydanlægget og gendanner fragmenteringen af en hukommelse, når tændingskontakten er i positionen LÅST <input type="checkbox"/> *3.	<b>Til*1/Fra</b>
		<b>Regulering af tidsopdatering</b>	Indstiller tidspunktet for <b>Hukommelsesopfriskning</b> .	<b>00:00~02:00*1~23:59</b>
		<b>Ændring af skærmdesign</b>	Ændrer skærmens interfacedesign.	—
		<b>Nulstilling af fabriksdata</b>	Nulstiller alle indstillinger til fabriksstandard. <input checked="" type="checkbox"/> <b>Nulstilling af alle indstillinger til standard</b> S. 360	<b>Ja/Nej</b>
	<b>Standard</b>	Annulerer/nulstiller alle tilpassede elementer for <b>Systemindstillinger</b> .	<b>Ja/Nej</b>	
<b>Lyd</b>	<b>Lyd</b>	Justerer indstillingerne for højtalerlyd. <input checked="" type="checkbox"/> <b>Regulering af lyd</b> S. 296	<b>-6 ~ 0*1 ~ +6 (BASS og DISKANT), RR9~0*1~FR9 (FADER), L9~0*1~R9 (BALANCE), Fra/Lav/Mellem*1/Høj (Hastigheds volumenkompensation)</b>	

\*1: Standardindstilling

\*2: Vises ikke, når du ændrer skærmens interfacedesign.

\*3: Modeller med nøglefrit adgangssystem har en **ENGINE START/STOP** knap i stedet for en tændingskontakt.

Konfigurationsgruppe	Funktioner, der kan tilpasses	Beskrivelse	Mulige indstillinger	
Lyd	<b>Kilde-popop</b>	Vælger, om den liste over valgbare lydtkilder kommer frem, når <b>Lyd</b> vælges på startskærbilledet.	<b>Til/Fra</b> *1	
	<b>Cd-, iPod-, USB-tilstand</b> <b>Cover Art</b>	Aktiverer og deaktiverer visning af cover art.	<b>Til</b> <sup>1</sup> / <b>Fra</b>	
	<b>Displayindstilling</b>	<b>Display</b>	<b>Lysstyrke</b>	Se <b>System</b> på S. 350
			<b>Kontrast</b>	
		<b>Farve</b>	<b>Sort-niveau</b>	
			<b>Farve</b>	
	<b>Tone</b>	Ændrer nuancen for audio-/informationskærmen. —		
	<b>USB-, HDMI™-tilstand</b> <b>Forholdsjustering</b>	Vælger visning med et andet formatforhold fra <b>Oprindelig</b> (kun USB), <b>Normal</b> , <b>Fuld</b> og <b>Zoom</b> .	<b>Oprindelig</b> (kun USB)/ <b>Normal/Fuld</b> <sup>1</sup> / <b>Zoom</b>	
	<b>Bluetooth®-audiofunktion</b> <b>Tilslut lyd</b>	Tilslutter, frakobler eller parrer en <i>Bluetooth</i> ®-lydenhed til HFT.	—	
	<b>Bluetooth®-audiofunktion</b> <b>Bluetooth-enhedsliste</b>	Parrer en ny telefon til HFT, redigerer eller sletter en parret telefon. ☑ <b>Telefonopsætning</b> S. 388	—	



\*1: Standardindstilling

Konfigurationsgruppe	Funktioner, der kan tilpasses	Beskrivelse	Mulige indstillinger	
Lyd	<b>Trafikinfo</b>	Aktiverer og deaktiverer trafikinformation.	<b>Til/Fra</b> *1	
	<b>Nyheder</b>	Aktiverer og deaktiverer funktionen for automatisk skift til nyhedsprogram.	<b>Til/Fra</b> *1	
	<b>RDS indstillinger</b>	<b>REG</b>	Aktiverer og deaktiverer funktionen, der fastholder de samme stationer inden for det pågældende område, selv om signalet bliver svagt.	<b>Til</b> *1/ <b>Fra</b>
	<b>AF</b>	Aktiverer og deaktiverer funktionen, der automatisk skifter frekvens for det program, du lytter til, når du kører ind i et andet område.	<b>Til</b> *1/ <b>Fra</b>	
	<b>DAB indstillinger</b>	<b>DAB-DAB Link</b>	Vælger, om systemet automatisk søger efter den samme station fra ensemble-listen, og skifter til den.	<b>Til</b> *1/ <b>Fra</b>
	<b>DAB-FM Link</b>	Vælger, om systemet finder den samme station fra et FM-bånd, og skifter automatisk båndet.	<b>Til</b> *1/ <b>Fra</b>	
	<b>Båndvalg</b>	Vælger specifikke frekvensområder for at reducere den tid, det tager at opdatere listerne, og søger efter en station.	<b>BEGGE</b> *1/ <b>BÅNDIII/L-BÅND</b>	
<b>Standard</b>		Annulerer/nulstiller alle tilpassede elementer for <b>Lydindstillinger</b> .	<b>Ja/Nej</b>	

\*1: Standardindstilling

Konfigurationsgruppe	Funktioner, der kan tilpasses	Beskrivelse	Mulige indstillinger											
Info	Ur	<table border="1"> <tr> <td>Ur</td> </tr> <tr> <td>Ur/tapet type</td> </tr> <tr> <td>Tapet</td> </tr> <tr> <td>Urjustering</td> </tr> <tr> <td>Tidszone</td> </tr> <tr> <td>Urformat</td> </tr> <tr> <td>Auto dagslys</td> </tr> <tr> <td>Urnulstilling</td> </tr> <tr> <td>Urskærm</td> </tr> <tr> <td>Overlejr Urskærm</td> </tr> </table>	Ur	Ur/tapet type	Tapet	Urjustering	Tidszone	Urformat	Auto dagslys	Urnulstilling	Urskærm	Overlejr Urskærm	Se <b>System</b> på S. 351	
	Ur													
	Ur/tapet type													
	Tapet													
	Urjustering													
	Tidszone													
	Urformat													
	Auto dagslys													
	Urnulstilling													
	Urskærm													
Overlejr Urskærm														
Andet	Præference for infoskærm	Ændrer typen af informationsvisning.	Info øverst/Infomenu/ Fra*1											
Standard		Annullerer/nulstiller alle tilpassede elementer for <b>Info-indstillinger</b> .	Ja/Nej											

\*1: Standardindstilling

Konfigurationsgruppe	Funktioner, der kan tilpasses	Beskrivelse	Mulige indstillinger
Telefon	<b>Tilslut telefon</b>	Parrer en ny telefon til HFT, tilslutter eller frakobler en parret telefon.  <b>Telefonopsætning</b> S. 388	—
	<b>Bluetooth-enhedsliste</b>	Parrer en ny telefon til HFT, redigerer eller sletter en parret telefon.  <b>Telefonopsætning</b> S. 388	—
	<b>Hurtigopkald</b>	Redigerer, tilføjer eller sletter et hurtigopkaldsnummer.  <b>Hurtigopkald</b> S. 394	—
	<b>Ringetone</b>	Vælger ringetonen.	<b>Fast/Mobiltelefon</b> *1
	<b>Automatisk tlf. synk.</b>	Indstiller data for telefonbog og opkaldshistorik, så de automatisk importeres, når en telefon parres til HFT.	<b>Til/Fra</b>
	<b>Standard</b>	Annulerer/nulstiller alle tilpassede elementer for <b>Tlf. indstillinger</b> .	<b>Ja/Nej</b>

\*1: Standardindstilling

Konfigurationsgruppe	Funktioner, der kan tilpasses	Beskrivelse	Mulige indstillinger
Kamera *	Bakkamera	<b>Fast vejledning</b> Vælger, om de faste pejlestreger vises på skærmen til bakkameraet. ➤ <b>Bakkamera med multivisning</b> * S. 497	Til*/Fra
		<b>Dynamisk vejledning</b> Vælger, om de dynamiske pejlestreger vises på skærmen til bakkameraet. ➤ <b>Bakkamera med multivisning</b> * S. 497	Til*/Fra
		<b>Standard</b> Annullerer/nulstiller alle tilpassede elementer i indstillingsgruppen <b>Bagkamera</b> .	Ja/Nej
Bluetooth / Wi-Fi	Bluetooth	<b>Status for Bluetooth til/fra</b> Vælger, om <i>Bluetooth</i> ®-status vises.	Til*/Fra
		<b>Bluetooth-enhedsliste</b> Parrer en ny telefon til HFT, redigerer eller sletter en parret telefon eller opretter en sikkerheds-PIN-kode. ➤ <b>Telefonopsætning</b> S. 388	—
	<b>Rediger parringkode</b> Redigerer en koblingskode. ➤ <b>Sådan ændres indstillingen for koblingskoder</b> S. 389	Tilfældig/Fast* <sup>1</sup>	
	Wi-Fi	<b>Status for Wi-Fi til/fra</b> Ændrer Wi-Fi-tilstanden.	Til*/Fra
		<b>Wi-Fi-enhedsliste</b> Tilslutter, frakobler eller sletter Wi-Fi-enheden.	—
		<b>Wi-Fi-enhedsinformation</b> Viser Wi-Fi-oplysninger for enheden.	—
<b>Standard</b> Annullerer/nulstiller alle tilpassede elementer i indstillingsgruppen <b>Bluetooth / Wi-Fi</b> .	Ja/Nej		

\* 1: Standardindstilling

\* Ikke tilgængelig på alle modeller

Konfigurationsgruppe	Funktioner, der kan tilpasses	Beskrivelse	Mulige indstillinger
Android	<b>Wi-Fi</b>	Viser status for Wi-Fi-forbindelsen (til/fra) og tilføjer nye Wi-Fi-netværk.	<b>Til*1/Fra</b>
	<b>Bluetooth</b>	Viser status for <i>Bluetooth</i> ®-forbindelsen (til/fra) og tilføjer nye <i>Bluetooth</i> ®-enheder.	<b>Til*1/Fra</b>
	<b>Dataforbrug</b>	Viser dataforbruget for systemet.	—
	<b>Mere...</b>	Tilføjer VPN (virtuelt privat netværk).	—
	<b>Lyd</b>	Justerer lydstyrken for alarmer og vælger favoritlyden.	—
	<b>Skærm</b>	Indstiller baggrunden og ændrer skriftstørrelsen.	—
	<b>Lagerplads</b>	Viser systemets lagerkapacitet og USB-kapaciteten.	—
	<b>Apps</b>	Viser status for de installerede apps.	—
	<b>Konti og synkronisering</b>	Tilføjer de supplerende kontooplysninger.	—
	<b>Placeringstjenester</b>	Slå GPS-indstillingen til/fra, før du anvender apps.	—
	<b>Sikkerhed</b>	Viser sikkerhedsstatus for systemet.	—
	<b>Sprog og input</b>	Ændrer visningssproget for systemet og indtastningstastaturet.	—
	<b>Sikkerhedskopiering og nulstilling</b>	Nulstiller systemet.	—
<b>Dato og tid</b>	Ændrer dato, tidszoner og urformat.	—	

\*1: Standardindstilling

Konfigurationsgruppe	Funktioner, der kan tilpasses	Beskrivelse	Mulige indstillinger
<b>Android</b>	<b>Tilgængelighed</b>	Ændrer den viste skrifttype i systemet og stemmevejledningen for adgangskoden.	—
	<b>Om anordning</b>	Viser status for systemet, Android-version, de juridiske oplysninger osv.	—



## Nulstilling af alle indstillinger til standard

Nulstil alle menuindstillinger og tilpassede indstillinger til fabriksindstillinger.

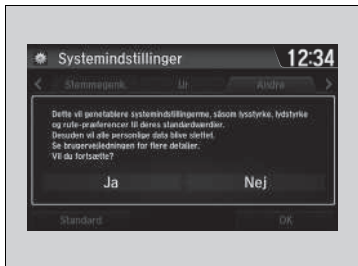

1. Vælg  ikonet.
2. Vælg **Indstillinger**.
3. Vælg **System**.
4. Vælg fanen **Andre**.
5. Vælg **Nulstilling af fabriksdata**.
  - Der vises en bekræftelsesmeddelelse på skærmen.
6. Vælg **Ja** for at nulstille indstillingerne.
7. Vælg **Ja** igen for at nulstille indstillingerne.
  - Der vises en bekræftelsesmeddelelse på skærmen. Vælg **OK**.
  - Når du har valgt **OK**, genstarter systemet.

### » Nulstilling af alle indstillinger til standard

Når du overdrager bilen til en tredjepart, skal du nulstille alle indstillinger til standard og slette alle personlige data.

Hvis du udfører **Nulstilling af fabriksdata**, nulstilles de forinstallerede apps til fabriksindstillingen.

## Modeller med lydanlæg med farvedisplay

Med det håndfri telefonsystem kan du foretage og modtage telefonopkald via bilens lydanlæg uden at skulle bruge din mobiltelefon.

## Betjening af det håndfri telefonsystem

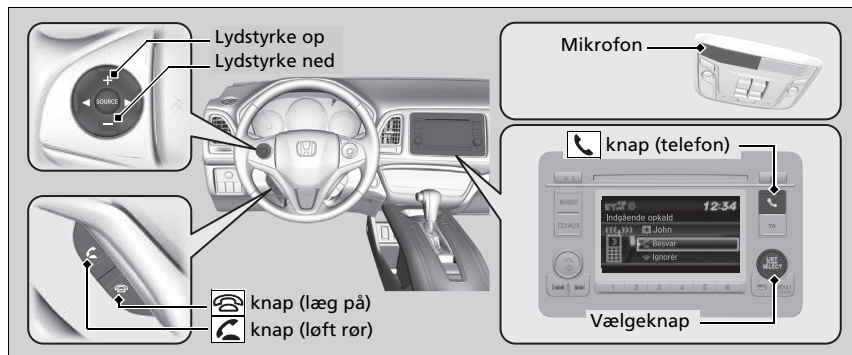

### Knapper til håndfri telefon



**knap (løft rør):** Tryk her for at gå direkte til skærbilledet **Telefon** eller for at besvare et indgående opkald.

**knap (læg på):** Tryk her for at afslutte et opkald.

**knap (telefon):** Tryk her for at gå tilbage til skærbilledet **Telefon**.

**LIST/SELECT vælgeknap:** Drej på  for at vælge et punkt på skærmen, og tryk derefter på .

### Håndfrit telefonsystem

For at kunne benytte den håndfri telefon skal mobiltelefonen være *Bluetooth*<sup>®</sup>-kompatibel. Henvend dig hos en forhandler eller din lokale Honda forhandler for at få en liste over kompatible telefoner, parringsprocedurer og særlige funktioner.

Tips til stemmestyring

- Justér dyserne, så de vender væk fra loftet, og luk vinduerne, da støj fra dem kan gå i mikrofonen.
- Benyt lydstyrkekappen på lydanlægget eller på rattet til at justere lydstyrken.

Hvis du modtager et opkald, mens du bruger lydanlægget, aktiveres systemet igen, når opkaldet afsluttes.

Der kan gemmes op til 20 hurtigopkaldsnumre. Hvis der ikke er nogen post i systemet, deaktiveres Hurtigopkald.

**Hurtigopkald** S. 374

Der kan gemmes op til 20 opkaldshistorikker. Hvis der ikke er nogen opkaldshistorik, deaktiveres Opkaldshistorik.

## ■ Statusvisning for håndfri telefon



Audio-/informationsskærmen giver dig besked, når der er et indgående opkald.

## ■ Begrænsninger for manuel betjening

Visse manuelle funktioner er deaktiverede eller uanvendelige, når bilen kører. Du kan ikke vælge en nedtonet indstilling, før bilen holder stille.

## » Håndfrit telefonsystem

Trådløs *Bluetooth*®-teknologi  
*Bluetooth*®-ordmærket og -logoerne er registrerede varemærker tilhørende *Bluetooth SIG, Inc.*, og brug af sådanne mærker af Honda Motor Co., Ltd. sker under licens. Andre varemærker og handelsnavne tilhører deres respektive ejere.

Begrænsninger for håndfri telefon  
Et indgående opkald på den håndfri telefon slår lydanlægget fra, hvis dette spiller. Lydanlægget slås til igen, når opkaldet afsluttes.

Der henvises til følgende webadresse med overensstemmelseserklæringen for den håndfri telefon:  
<http://www.ptc.panasonic.eu/>

## » Statusvisning for håndfri telefon

De oplysninger, der vises på audio-/informationsskærmen, afhænger af telefonmodellen.

Du kan ændre systemets sprog.

» **Funktioner, der kan tilpasses** S. 335

## Menuer for håndfri telefon

Tændingskontakten skal være i positionen TILBEHØR **I** eller TIL **II**, for at den håndfri telefon kan betjenes.

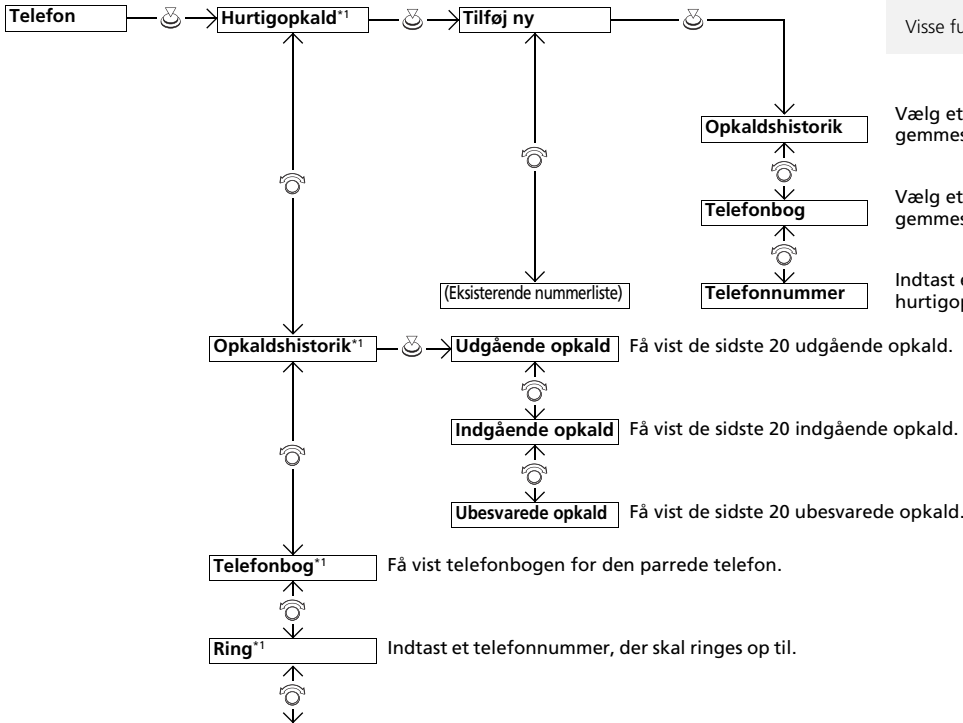
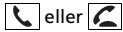

### ☒ Menuer for håndfri telefon

For at kunne benytte den håndfri telefon skal du først parre din *Bluetooth*®-kompatible mobiltelefon til systemet, mens bilen holder parkeret.

Visse funktioner er begrænset under kørslen.

Vælg et telefonnummer i opkaldshistorikken, der skal gemmes som et hurtigopkaldsnummer.

Vælg et telefonnummer i telefonbogen, der skal gemmes som et hurtigopkaldsnummer.

Indtast et telefonnummer, der skal gemmes som et hurtigopkaldsnummer.

Få vist de sidste 20 udgående opkald.

Få vist de sidste 20 indgående opkald.

Få vist de sidste 20 ubesvarede opkald.

Få vist telefonbogen for den parrede telefon.

Indtast et telefonnummer, der skal ringes op til.

\*1: Vises kun, når der er tilsluttet en telefon til systemet.

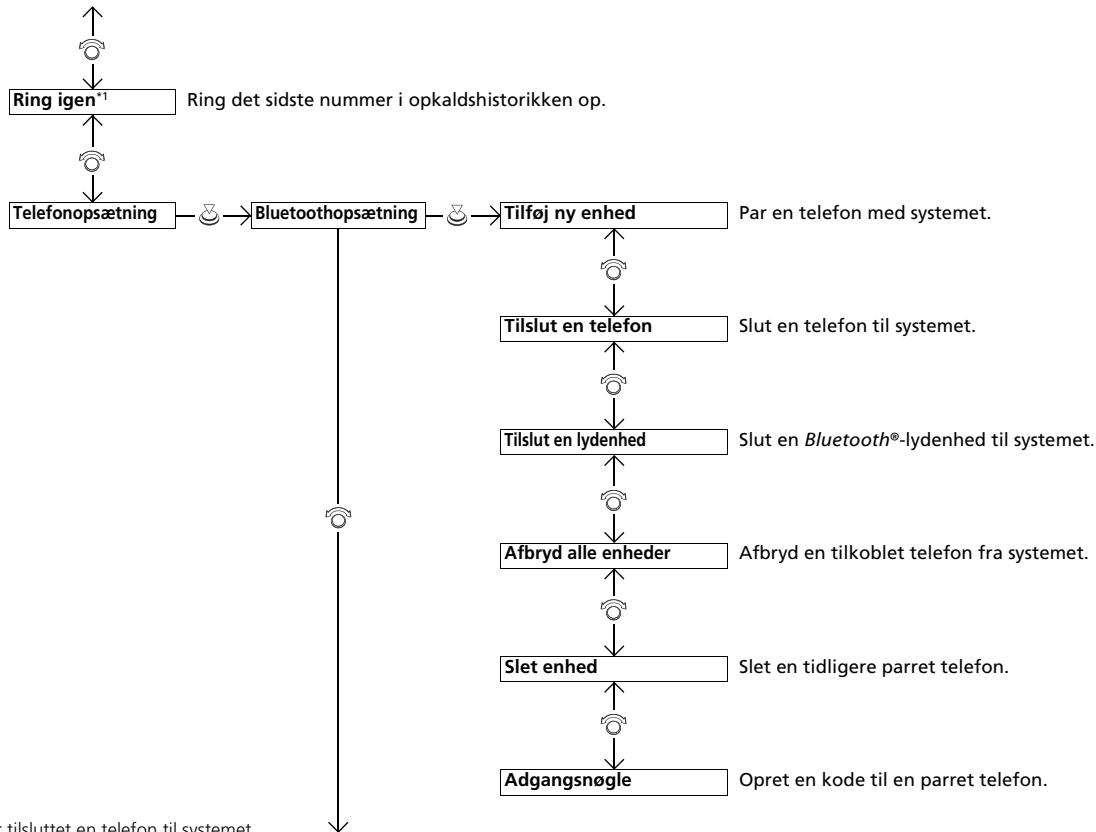

\*1: Viser kun, når der er tilsluttet en telefon til systemet.

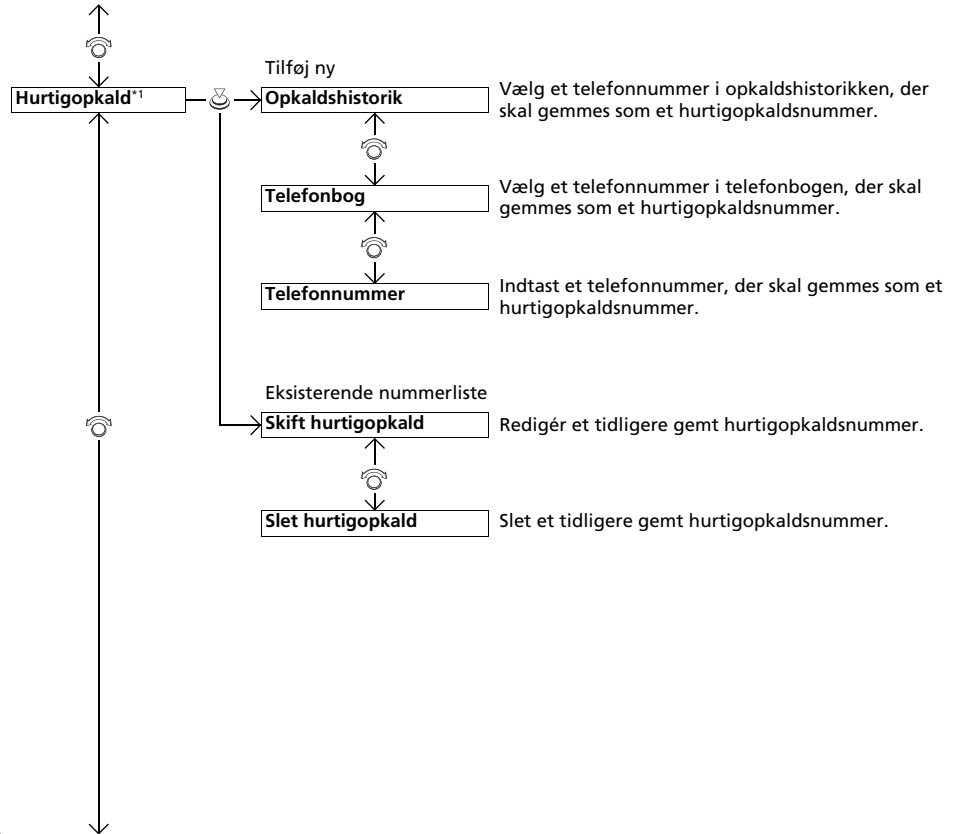

\*1: Viser kun, når der er sluttet en telefon til systemet.

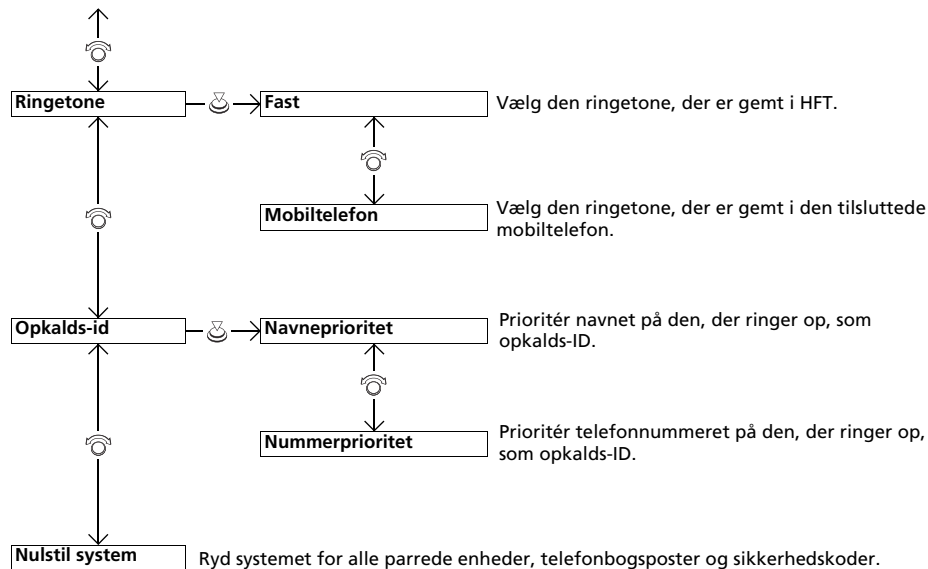

## Telefonopsætning



### ■ Sådan parres en mobiltelefon (ingen telefon er blevet parret med systemet)

1. Tryk på knappen eller knappen.
2. Drej på for at vælge **Ja**, og tryk derefter på .
3. Sørg for, at telefonen er i søgetilstand eller i søgbar tilstand, og tryk derefter på .
  - Den håndfri telefon søger automatisk efter en *Bluetooth*®-enhed.
4. Når telefonen vises på listen, vælges den ved at trykke på .
  - Hvis telefonen ikke vises, skal du vælge **Telefon ikke fundet?** og søge efter *Bluetooth*®-enheder, der bruger din telefon. Vælg **Honda HFT** på telefonen.
5. Systemet giver dig en koblingskode på audio-/informationsskærmen.
  - Bekræft, om koblingskoden på skærmen og telefonen passer sammen. Dette kan variere alt efter telefonen.
6. Der vises en meddelelse på skærmen, hvis parringen gennemføres.

### ☒ Telefonopsætning

Din *Bluetooth*®-kompatible telefon skal være parret med systemet, før du kan foretage eller modtage håndfri opkald.

Tips til telefonparring:

- Du kan ikke parre telefonen, mens bilen er i bevægelse.
- Der kan parres op til seks telefoner.
- Telefonens batteri kan blive afladet hurtigere, når telefonen er parret med den håndfri telefon.
- Hvis telefonen efter tre minutter endnu ikke er klar til parring, eller hvis der ikke er fundet en telefon, får systemet timeout og vender tilbage til standby.

Når du har parret en telefon, kan du se den vist på skærmen med et eller to ikoner i højre side.

Disse ikoner angiver følgende:

: Telefonen kan anvendes med det håndfri telefonsystem.

: Telefonen er kompatibel med *Bluetooth*®-lyd.



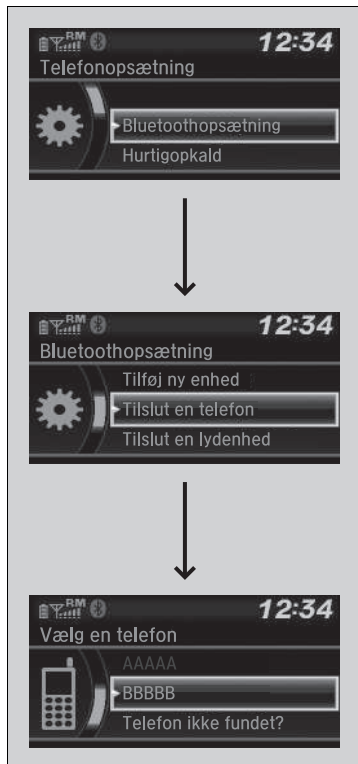

### ■ Sådan skiftes den aktuelt parrede telefon

1. Tryk på knappen eller knappen.
2. Drej på for at vælge **Telefonopsætning**, og tryk derefter på .
3. Drej på for at vælge **Bluetoothopsætning**, og tryk derefter på .
4. Drej på for at vælge **Tilslut en telefon**, og tryk derefter på .
  - Displayet skifter til listen over enheder.
5. Drej på for at vælge den ønskede enhed, og tryk derefter på .
  - Systemet afbryder den tilsluttede telefon og begynder at søge efter en anden parret telefon.

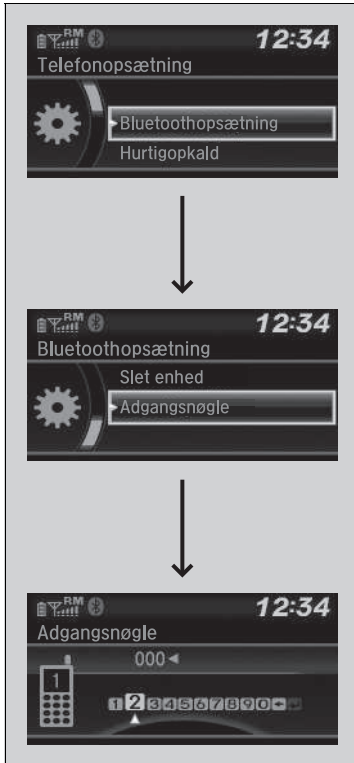

■ Sådan ændres indstillingen for koblingskoder

1. Tryk på knappen eller knappen.
2. Drej på for at vælge **Telefonopsætning**, og tryk derefter på .
3. Drej på for at vælge **Bluetoothopsætning**, og tryk derefter på .
4. Drej på for at vælge **Adgangsnøgle**, og tryk derefter på .
5. Indtast en ny koblingskode, og tryk derefter på .

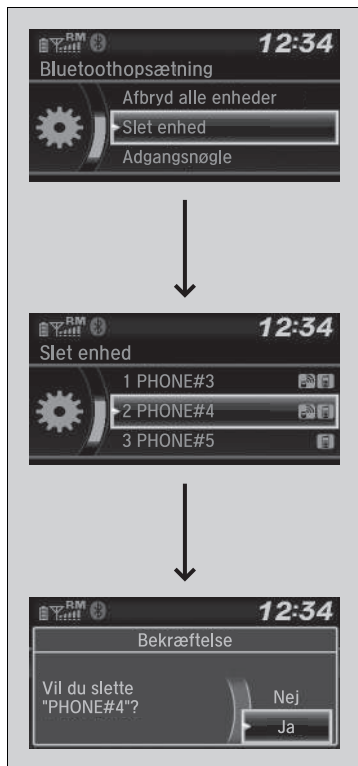

### ■ Sådan slettes en parret telefon

1. Tryk på knappen eller knappen.
2. Drej på for at vælge **Telefonopsætning**, og tryk derefter på .
3. Drej på for at vælge **Bluetoothopsætning**, og tryk derefter på .
4. Drej på for at vælge **Slet enhed**, og tryk derefter på .  
► Displayet skifter til listen over enheder.
5. Drej på for at vælge den telefon, du vil slette, og tryk derefter på .
6. Der vises en bekræftelsesmeddelelse på skærmen. Drej på for at vælge **Ja**, og tryk derefter på .

## Ringetone

Du kan ændre ringetoneens indstilling.

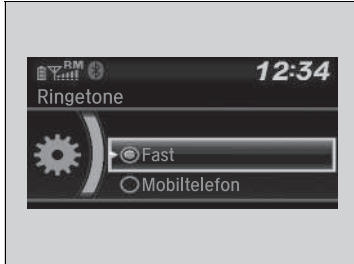

1. Tryk på knappen eller knappen.
2. Drej på for at vælge **Telefonopsætning**, og tryk derefter på .
3. Drej på for at vælge **Ringetone**, og tryk derefter på .
4. Drej på for at vælge **Fast** eller **Mobiltelefon**, og tryk derefter på .

## ID-oplysninger for den, der ringer op

Du kan vælge at få vist oplysningerne på den, der ringer op, når du får et indgående opkald.

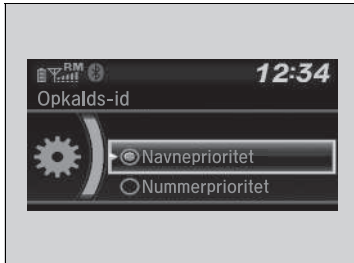

1. Tryk på knappen eller knappen.
2. Drej på for at vælge **Telefonopsætning**, og tryk derefter på .
3. Drej på for at vælge **Opkalds-id**, og tryk derefter på .
4. Drej på for at vælge den tilstand, du ønsker, og tryk derefter på .

### Ringetone

**Fast:** Den faste ringetone lyder fra højttalerne.

**Mobiltelefon:** Den ringetone, der er gemt i den tilsluttede mobiltelefon, lyder fra højttalerne.

### ID-oplysninger for den, der ringer op

**Navneprioritet:** Navnet på den, der ringer op, vises, hvis det er gemt i telefonbogen.

**Nummerprioritet:** Telefonnummeret på den, der ringer op, vises.

## Sådan ryddes systemet

Koblingskoder, parrede telefoner, alle hurtigopkaldsnumre, alle opkaldshistorikdata og alle importerede telefonbogsdata slettes.



1. Tryk på knappen eller knappen.
2. Drej på for at vælge **Telefonopsætning**, og tryk derefter på .
3. Drej på for at vælge **Nulstil system**, og tryk derefter på .
4. Drej på for at vælge **Ja**, og tryk derefter på .

5. Der vises en bekræftelsesmeddelelse på skærmen. Drej på for at vælge **Ja**, og tryk derefter på .

6. Der vises en meddelelse på skærmen. Tryk på .

## Automatisk import af telefonbog og opkaldshistorik fra mobiltelefoner

Når telefonen er parret, importeres indholdet af dens telefonbog og opkaldshistorik automatisk til systemet.



### ☒ Automatisk import af telefonbog og opkaldshistorik fra mobiltelefoner

Når du vælger en person på listen i mobiltelefonens telefonbog, kan du se op til tre kategori-ikoner. Ikonerne viser, hvilke typer numre der er gemt for det pågældende navn.

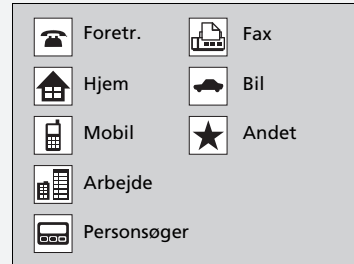

Hvis et navn har fire numre eller flere, vises ... i stedet for kategori-ikonerne.

På visse telefoner er det måske ikke muligt at importere kategori-ikonerne til systemet.

Telefonbogen opdateres efter hver forbindelse. Opkaldshistorikken opdateres efter hver forbindelse eller hvert opkald.

## Hurtigopkald

Op til 20 hurtigopkaldsnumre kan gemmes pr. telefon.

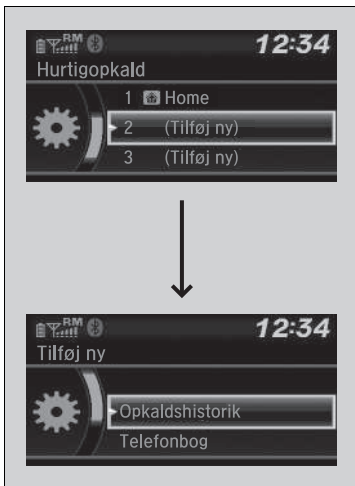

Sådan gemmes et hurtigopkaldsnummer:

1. Tryk på  knappen eller  knappen.
2. Drej på  for at vælge **Hurtigopkald**, og tryk derefter på .
3. Drej på  for at vælge **Tilføj ny**, og tryk derefter på .
4. Drej på  for at vælge et sted, du vil hente et nummer fra, og tryk derefter på .

Fra **Opkaldshistorik**:

- Vælg et nummer fra opkaldshistorikken.

Fra **Telefonbog**:

- Vælg et nummer fra den tilsluttede mobiltelefons importerede telefonbog.

Fra **Telefonnummer**:

- Indtast nummeret manuelt.

## Hurtigopkald

Du kan bruge audioforvalgsknapperne under en samtale til at gemme et hurtigopkaldsnummer:

1. Tryk på den ønskede audioforvalgsknap under en samtale, og hold den nede.
2. Kontaktoplysningerne for det aktive opkald gemmes for det tilsvarende hurtigopkald.



### ■ Sådan redigeres et hurtigopkald

1. Tryk på knappen eller knappen.
2. Drej på for at vælge **Telefonopsætning**, og tryk derefter på .
3. Drej på for at vælge **Hurtigopkald**, og tryk derefter på .
4. Vælg et eksisterende hurtigopkald.
5. Drej på for at vælge **Skift hurtigopkald**, og tryk derefter på .
6. Vælg et nyt hurtigopkaldsnummer, og tryk derefter på .



### ■ Sådan slettes et hurtigopkaldsnummer

1. Tryk på knappen eller knappen.
2. Drej på for at vælge **Telefonopsætning**, og tryk derefter på .
3. Drej på for at vælge **Hurtigopkald**, og tryk derefter på .
4. Vælg et eksisterende hurtigopkald.
5. Drej på for at vælge **Slet hurtigopkald**, og tryk derefter på .
  - Der vises en bekræftelsesmeddelelse på skærmen. Drej på for at vælge **Ja**, og tryk derefter på .



## ■ Sådan foretages et opkald

Du kan ringe op ved at indtaste et telefonnummer eller vha. den importerede telefonbog, opkaldshistorikken, hurtigopkald eller genopkald.



## ►► Sådan foretages et opkald

Den største rækkevidde mellem telefonen og bilen er 10 meter.

Når et opkald besvares, høres modtagerens stemme gennem bilens højttalere.

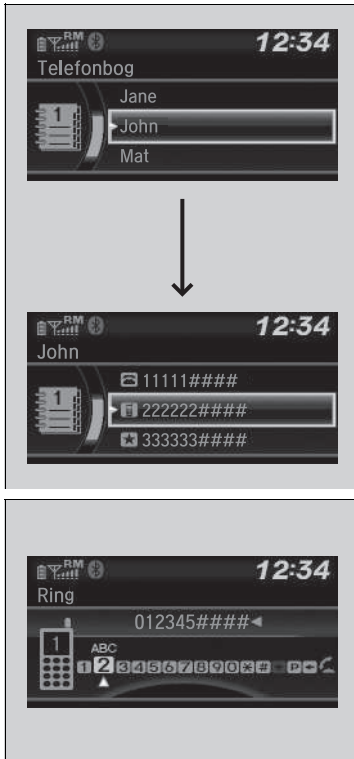

### ■ Sådan foretages et opkald vha. den importerede telefonbog

Når telefonen er parret, importeres indholdet af dens telefonbog automatisk til systemet.

1. Tryk på knappen eller knappen.
  2. Drej på for at vælge **Telefonbog**, og tryk derefter på .
  3. Navnene i telefonbogen står i alfabetisk rækkefølge. Drej på for at vælge et forbogstav, og tryk derefter på .
  4. Drej på for at vælge et navn, og tryk derefter på .
  5. Drej på for at vælge et nummer, og tryk derefter på .
- Opkaldet starter automatisk.

### ■ Sådan foretages et opkald vha. et telefonnummer

1. Tryk på knappen eller knappen.
  2. Drej på for at vælge **Ring**, og tryk derefter på .
  3. Drej på for at vælge et nummer, og tryk derefter på .
  4. Drej på for at vælge , og tryk derefter på .
- Opkaldet starter automatisk.

### ☒ Sådan foretages et opkald vha. den importerede telefonbog

Denne funktion er deaktiveret, når bilen kører.

### ☒ Sådan foretages et opkald vha. et telefonnummer

Denne funktion er deaktiveret, når bilen kører.

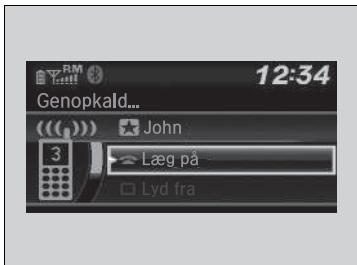

### ■ Sådan foretages et opkald vha. genopkaldsfunktionen

1. Tryk på knappen eller knappen.
  2. Drej på for at vælge **Genopkald**, og tryk derefter på .
- Opkaldet starter automatisk.

### ■ Sådan foretages et opkald vha. opkaldshistorikken

Opkaldshistorikken er gemt i **Udgående opkald**, **Indgående opkald** og **Ubesvarede opkald**.

1. Tryk på knappen eller knappen.
  2. Drej på for at vælge **Opkaldshistorik**, og tryk derefter på .
  3. Drej på for at vælge **Udgående opkald**, **Indgående opkald** eller **Ubesvarede opkald**, og tryk derefter på .
  4. Drej på for at vælge et nummer, og tryk derefter på .
- Opkaldet starter automatisk.

### ►► Sådan foretages et opkald vha. genopkaldsfunktionen

Tryk på og hold knappen nede for at ringe op igen til det nummer, der senest er ringet til.

### ►► Sådan foretages et opkald vha. opkaldshistorikken

Opkaldshistorikken vises kun, når en telefon er sluttet til systemet, og viser de sidste 20 udgående, indgående og ubesvarede opkald.

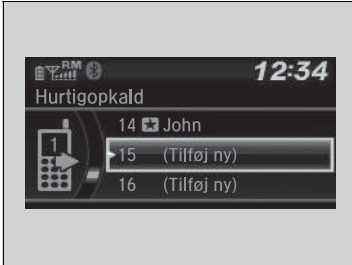

■ **Sådan foretages et opkald vha. et hurtigopkald**

1. Tryk på knappen eller knappen.
2. Drej på for at vælge **Hurtigopkald**, og tryk derefter på .
3. Drej på for at vælge et nummer, og tryk derefter på .
  - Opkaldet starter automatisk.

☒ Sådan foretages et opkald vha. et hurtigopkald

På skærbilledet **Telefon** kan de første seks hurtigopkald på listen vælges direkte ved at trykke på de tilsvarende audioforvalgsknapper (1-6).

## ■ Sådan modtages et opkald

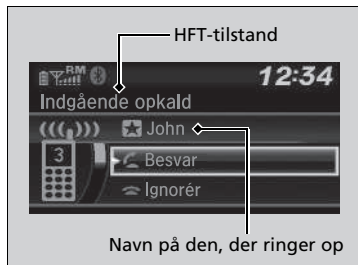

Ved et indgående opkald høres et signal, og skærbilledet **Indgående opkald** vises.

Tryk på  knappen for at besvare opkaldet.

Tryk på  knappen for at afvise eller afslutte opkaldet.

## ►► Sådan modtages et opkald





Opkald venter

Tryk på  knappen for at parkere den aktuelle samtale og besvare det indgående opkald.

Tryk på  knappen igen for at vende tilbage til den aktuelle samtale.

Vælg **Ignorer** for at ignorere det indgående opkald, hvis du ikke vil besvare det.

Tryk på  knappen, hvis du vil afslutte den aktuelle samtale.

Du kan vælge ikonerne på audio-/informationskærmen i stedet for  og  knapperne. Drej på  for at vælge ikonet, og tryk derefter på .

## Valg under en samtale

Følgende valg er tilgængelige under en samtale.

**Udskift opkald:** Parkér det aktuelle opkald for at besvare det indgående opkald.

**Lyd fra:** Slår mikrofonen fra.

**Viderestil opkald:** Viderestil et opkald fra systemet til din telefon.

**Opkaldstoner:** Afsend numre under et opkald. Dette er praktisk, når du ringer til et menudrevet telefonsystem.

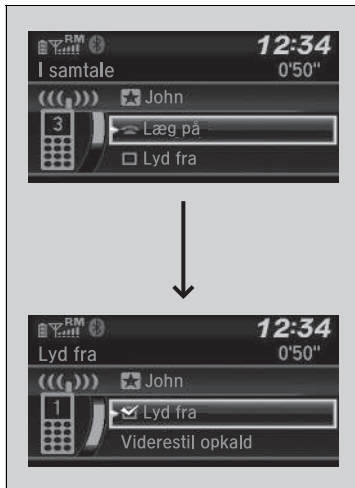

1. Du kan se de tilgængelige valg ved at trykke på knappen.
2. Drej på for at markere valget, og tryk derefter på .
  - Afkrydsningsfeltet er markeret, når **Lyd fra** er valgt. Vælg **Lyd fra** igen for at deaktivere funktionen.

## Valg under en samtale

**Opkaldstoner:** Findes på visse telefoner.

## Modeller med lydanlæg med standarddisplay

Med det håndfri telefonsystem kan du foretage og modtage telefonopkald via bilens lydanlæg uden at skulle bruge din mobiltelefon.

## Betjening af det håndfri telefonsystem

### Knapper til håndfri telefon

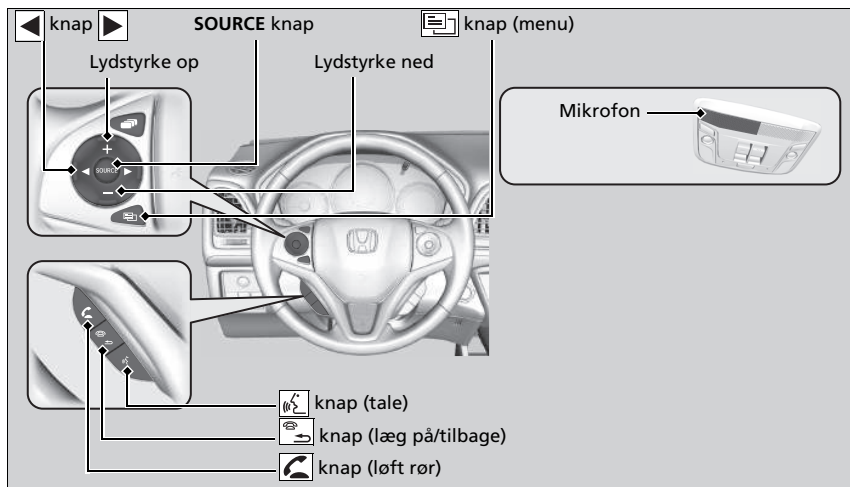

### Håndfrit telefonsystem

Placér din telefon, hvor du kan få god modtagelse.

For at kunne benytte den håndfri telefon skal mobiltelefonen være *Bluetooth*®-kompatibel. Henvend dig hos en forhandler eller din lokale Honda forhandler for at få en liste over kompatible telefoner, parringsprocedurer og særlige funktioner.

For at bruge systemet skal indstillingen **Bluetooth til/fra status** være **Til**.

🔧 **Funktioner, der kan tilpasses** S. 345

Tips til stemmestyring

- Justér dyserne, så de vender væk fra loftet, og luk vinduerne, da støj fra dem kan gå i mikrofonen.
- Tryk på  knappen, hvis du vil ringe op til et nummer vha. en gemt stemmekode. Tal tydeligt og naturligt efter bippet.
- Hvis mikrofonen opfanger andre stemmer end din egen, kan kommandoen blive misforstået.
- Benyt **VOL** knappen (lydstyrke) på lydanlægget eller lydstyrkeknapperne på rattet til at justere lydstyrken.

Der kan vises op til fem hurtigopkaldsposter ud af de i alt 20, der kan indtastes. Hvis der ikke er nogen post i systemet, deaktiveres hurtigopkald.

🔧 **Hurtigopkald** S. 394

Der kan vises op til fem opkaldshistorikker ud af de i alt 20, der kan indtastes. Hvis der ikke er nogen opkaldshistorik, deaktiveres Opkaldshistorik.

 **knap (løft rør):** Tryk her for at gå direkte til skærbilledet Telefon for at besvare et indgående opkald.

 **knap (læg på/tilbage):** Tryk her for at afslutte et opkald, gå tilbage til den forrige kommando eller annullere en kommando.

 **knap (tale):** Tryk her for at ringe til et nummer med en lagret stemmekode.

 **knap (menu):** Tryk her for at få vist **Hurtigopkald**, **Opkaldshistorik** eller **Ring igen** på telefonens skærm.

  **knap:** Tryk her for at vælge et element på telefonens skærm.

**SOURCE knap:** Tryk her, hvis du vil ringe op til et nummer angivet i det valgte element på telefonens skærm.

For at gå til skærbilledet **Telefonmenu:**

1. Vælg  ikonet.
2. Vælg **Telefon** for at skifte displayet til telefonens skærm.
3. Vælg  ikonet.

#### Håndfrit telefonsystem

Trådløs *Bluetooth*<sup>®</sup>-teknologi  
*Bluetooth*<sup>®</sup>-ordmærket og -logoerne er registrerede varemærker tilhørende *Bluetooth SIG, Inc.*, og brug af sådanne mærker af *Honda Motor Co., Ltd.* sker under licens. Andre varemærker og handelsnavne tilhører deres respektive ejere.

Begrænsninger for håndfri telefon

Et indgående opkald på den håndfri telefon slår lydanlægget fra, hvis dette spiller. Lydanlægget slås til igen, når opkaldet afsluttes.



## Statusvisning for håndfri telefon

Audio-/informationsskærmen giver dig besked, når der er et indgående opkald.

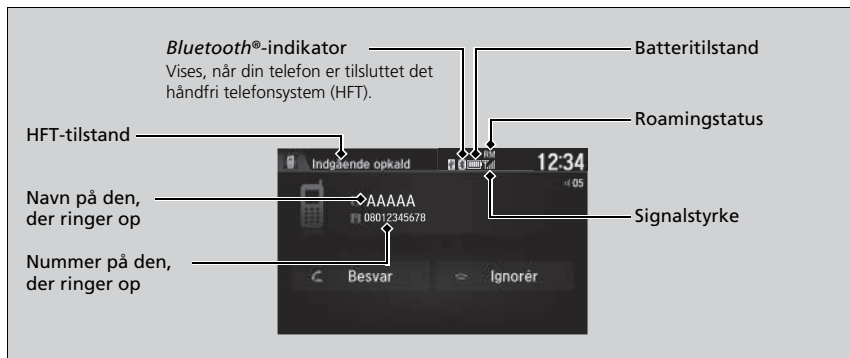

## Begrænsninger for manuel betjening

Visse manuelle funktioner er deaktiverede eller uanvendelige, når bilen kører. Du kan ikke vælge en nedtonet indstilling, før bilen holder stille.

Kun tidligere gemte hurtigopkaldsnumre med stemmekoder, telefonbogsnavne eller telefonbogsnumre ringes op vha. stemmekommandoer, mens bilen kører.

► **Hurtigopkald** S. 394

## Statusvisning for håndfri telefon

De oplysninger, der vises på audio-/informationsskærmen, afhænger af telefonmodellen.

Du kan ændre systemets sprog.

► **Funktioner, der kan tilpasses** S. 345

## Menuer for håndfri telefon

Tændingskontakten skal være i positionen TILBEHØR **I** eller i positionen TIL **II**\*1 for at bruge systemet.

### ■ Skærmbilledet Tlf. indstillinger



1. Vælg  ikonet.
2. Vælg **Indstillinger**.
3. Vælg **Telefon**.

### ☒ Menuer for håndfri telefon

For at kunne betjene den håndfri telefon skal du parre din *Bluetooth*®-kompatible mobiltelefon med systemet.

Visse funktioner er begrænset under kørslen.

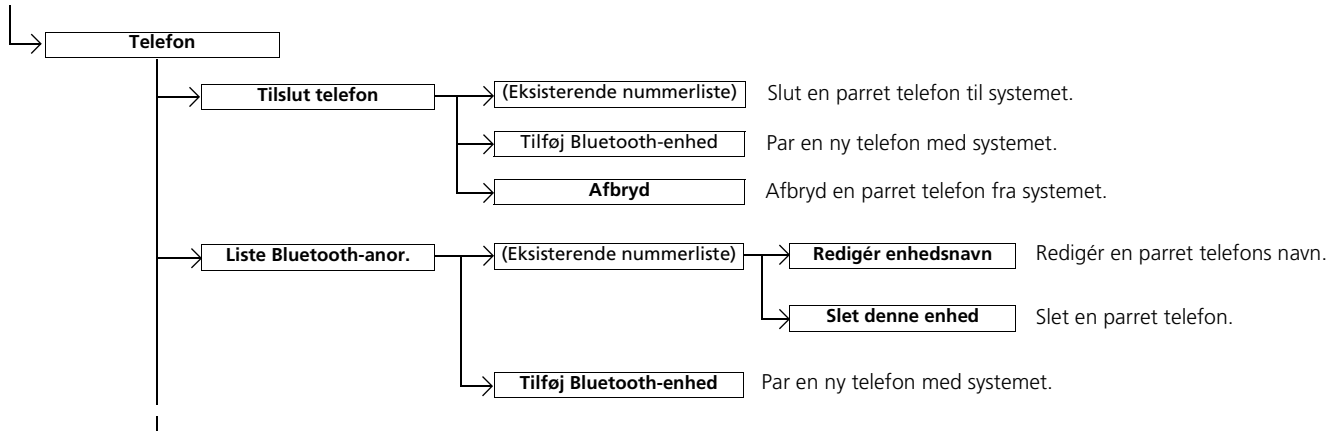

\*1: Modeller med nøglefrit adgangssystem har en **ENGINE START/STOP** knap i stedet for en tændingskontakt.

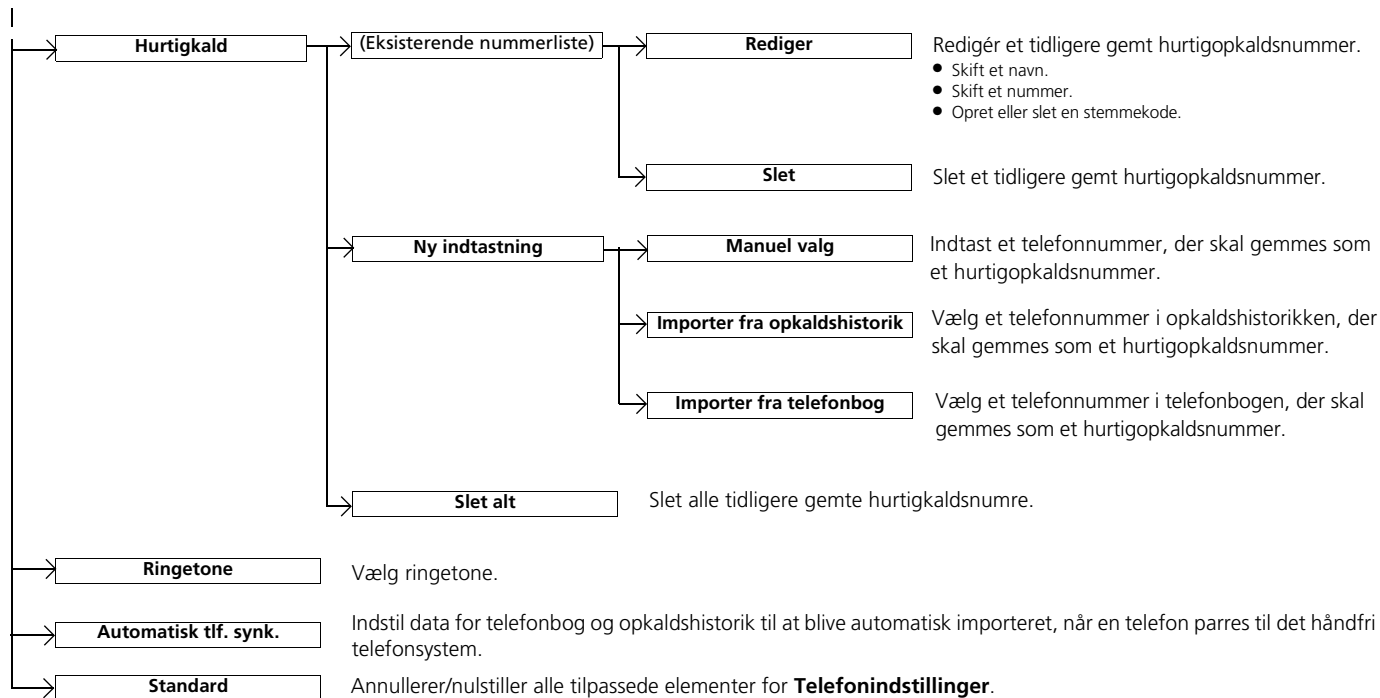

## ■ Skærbilledet Telefonmenu

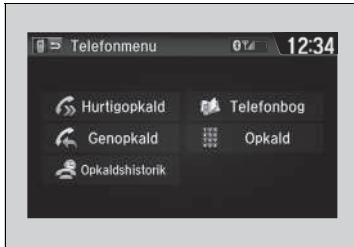

1. Vælg  ikonet.
2. Vælg **Telefon**.
3. Vælg  ikonet.

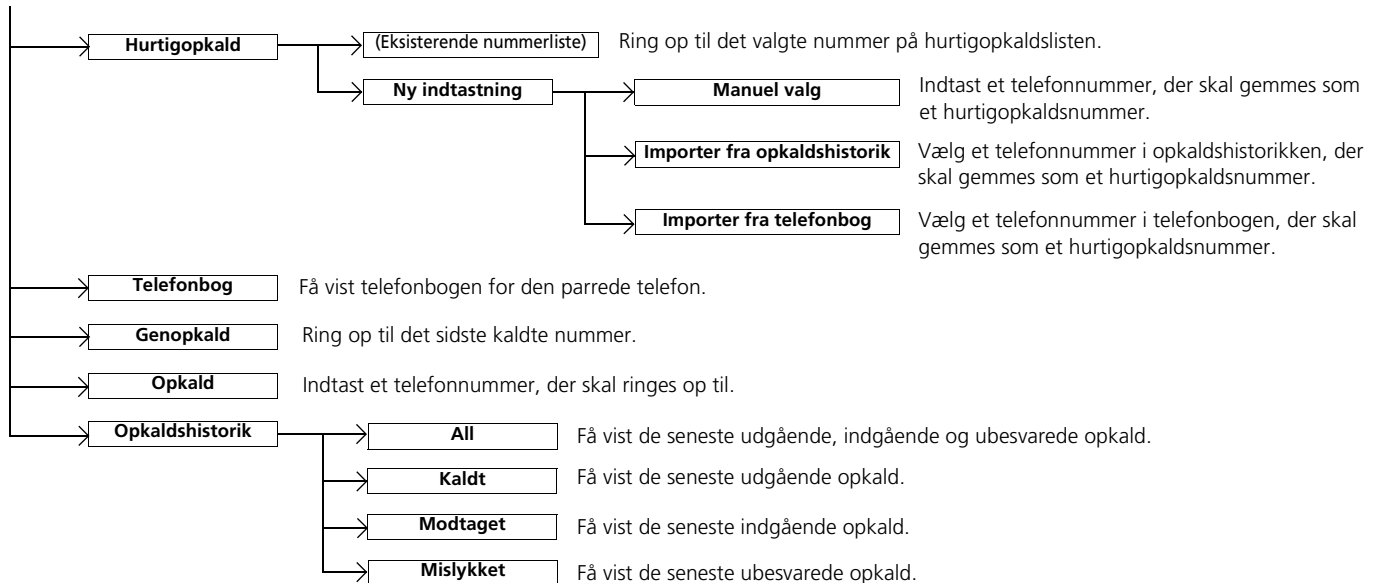

## Telefonopsætning



### ■ Sådan parres en mobiltelefon (hvis der ikke i forvejen er parret nogen telefon til systemet)

1. Vælg **Telefon**.
  2. Vælg **Ja**.
  3. Sørg for, at din telefon er i søgetilstand eller i søgbar tilstand, og vælg **Fortsæt**.
    - Den håndfri telefon søger automatisk efter en *Bluetooth*®-enhed.
  4. Vælg din telefon, når den vises på listen.
    - Hvis telefonen ikke vises, kan du vælge **Oprisk** for at søge igen.
    - Hvis telefonen ikke vises, skal du vælge **Telefon ikke fundet** og søge efter *Bluetooth*®-enheder, der bruger din telefon.
  5. Systemet giver dig en koblingskode på audio-/informationskærmen.
    - Bekræft, om koblingskoden på skærmen og telefonen passer sammen.
- Dette kan variere alt efter telefonen.

## » Telefonopsætning

Din *Bluetooth*®-kompatible telefon skal være parret med systemet, før du kan foretage eller modtage håndfri opkald.

Tips til telefonparring:

- Du kan ikke parre telefonen, mens bilen er i bevægelse.
- Der kan parres op til seks telefoner.
- Telefonens batteri kan blive afladet hurtigere, når telefonen er parret med systemet.
- Hvis telefonen efter tre minutter endnu ikke er klar til parring, eller hvis der ikke er fundet en telefon, får systemet timeout og vender tilbage til standby.

Når du har parret en telefon, kan du se den vist på skærmen med et eller to ikoner i højre side.

Disse ikoner angiver følgende:

: Telefonen kan anvendes sammen med det håndfri telefonsystem.

: Telefonen er kompatibel med *Bluetooth*®-lyd.



### ■ Sådan skiftes den aktuelt parrede telefon

1. Gå til skærmbilledet Tlf. indstillinger.
  - Skærmbilledet **Tlf. indstillinger** S. 385
2. Vælg **Tilslut telefon**.
3. Vælg en telefon, der skal tilsluttes.
  - Det håndfri telefonsystem afbryder den tilsluttede telefon og begynder at søge efter en anden parret telefon.

### ■ Sådan ændres indstillingen for koblingskoder

1. Vælg  ikonet.
  2. Vælg **Indstillinger**.
  3. Vælg **Bluetooth/Wi-Fi**.
  4. Vælg fanen **Bluetooth**.
  5. Vælg **Red. tilkoblingskode**.
- 
6. Vælg **Vilkårlig** eller **Fast**.

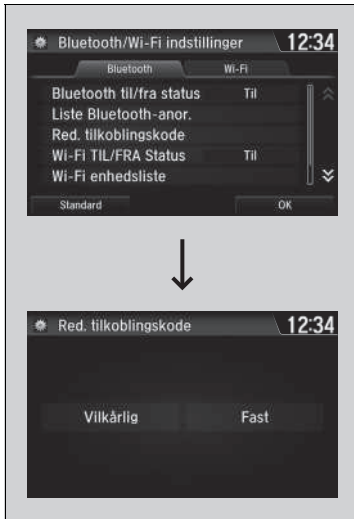

### ► Sådan skiftes den aktuelt parrede telefon

Hvis der ikke bliver fundet eller parret andre telefoner, når du forsøger at skifte til en anden telefon, informerer det håndfri telefonsystem dig om, at den originale telefon er tilsluttet igen.

For at parre andre telefoner skal du vælge **Tilføj Bluetooth-anord.** fra skærmbilledet **Tilslut telefon**.

### ► Sådan ændres indstillingen for koblingskoder

Koblingskoden er **0000** som standard, indtil du ændrer denne indstilling.

Du kan oprette din egen ved at vælge **Fast**, slette den aktuelle kode og derefter indtaste en ny.

Du kan få en vilkårligt genereret koblingskode, hver gang du parrer en telefon, ved at vælge **Vilkårlig**.



■ Sådan redigeres navnet på en allerede parret telefon

1. Gå til skærmbilledet Tlf. indstillinger.  
    ■ Skærmbilledet Tlf. indstillinger S. 385
2. Vælg **Liste Bluetooth-anor.**
3. Vælg en parret telefon, du vil redigere.
  
4. Vælg **Rediger enhedsnavn.**
5. Redigér navnet, og vælg **OK.**

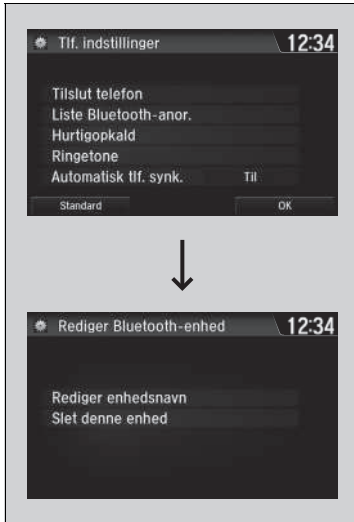

### ■ Sådan slettes en parret telefon

1. Gå til skærmbilledet Tlf. indstillinger.  
 ► **Skærmbilledet Tlf. indstillinger** S. 385
2. Vælg **Liste Bluetooth-anor.**
3. Vælg en telefon, du vil slette.
  
4. Vælg **Slet denne enhed.**
5. Der vises en bekræftelsesmeddelelse på skærmen. Vælg **Ja.**



## Ringetone

Du kan ændre indstillingen for ringetone.



1. Gå til skærbilledet Tlf. indstillinger.  
➤ **Skærbilledet Tlf. indstillinger** S. 385
2. Vælg **Ringetone**.
3. Vælg **Fast** eller **Mobiltelefon**.

## Ringetone

**Fast:** Den faste ringetone lyder fra højttalerne.

**Mobiltelefon:** For visse tilsluttede telefoner udsendes den ringetone, der er gemt i telefonen, fra højttalerne.

## Automatisk import af telefonbog og opkaldshistorik fra mobiltelefoner



■ **Når Automatisk tlf. synk. er indstillet til Til:**  
Når telefonen er parret, importeres indholdet af dens telefonbog og opkaldshistorik automatisk til systemet.



■ **Skift af indstillingen Automatisk tlf. synk.**  
1. Gå til skærbilledet Tlf. indstillinger.  
2. Vælg **Automatisk tlf. synk.**

► Skærbilledet Tlf. indstillinger S. 385

3. Vælg **Til** eller **Fra**.

## Automatisk import af telefonbog og opkaldshistorik fra mobiltelefoner

Når du vælger et navn på listen i mobiltelefonbogen, kan du se op til tre kategori-ikoner. Ikonerne viser, hvilke typer numre der er gemt for det pågældende navn.

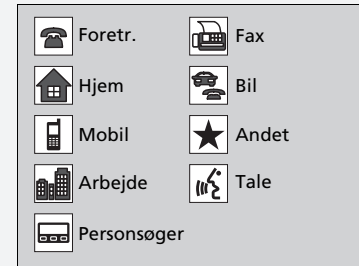

På visse telefoner er det måske ikke muligt at importere kategori-ikonerne til systemet.

Telefonbogen opdateres efter hver forbindelse. Opkaldshistorikken opdateres efter hver forbindelse eller hvert opkald.

## Hurtigopkald

Op til 20 hurtigopkaldsnumre kan gemmes pr. telefon.

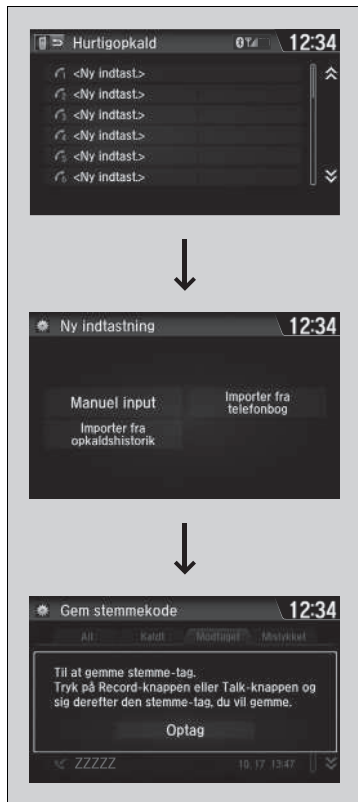

Sådan gemmes et hurtigopkaldsnummer:

- Gå til skærbilledet **Telefonmenu**.  
 ► **Skærbilledet Telefonmenu** S. 387
- Vælg **Hurtigopkald**.
- Vælg **Ny indtastning**.
- Vælg et sted for at vælge et nummer.  
 Fra **Importer fra opkaldshistorik**:  
 ► Vælg et nummer fra opkaldshistorikken.  
 Fra **Manuel input**:  
 ► Indtast nummeret manuelt.  
 Fra **Importer fra telefonbog**:  
 ► Vælg et nummer fra den tilsluttede mobiltelefons importerede telefonbog.
- Når hurtigopkaldet er gemt, bliver du bedt om at oprette en stemmekode til nummeret. Vælg **Ja** eller **Nej**.
- Vælg **Optag** for at gemme en stemmekode til hurtigopkaldsposten.  
 ► Brug knappen, og følg meddelelserne for at gemme stemmekoden for hurtigopkaldsnummeret.

## Hurtigopkald

Når en stemmekode er gemt, skal du trykke på knappen for at ringe op til det nummer, der bruger stemmekoden. Sig stemmekodenavnet.



### ■ Sådan føjes en stemmekode til et gemt hurtigopkaldsnummer

1. Gå til skærmbilledet Tlf. indstillinger.  
 ► **Skærmbilledet Tlf. indstillinger** S. 385
2. Vælg **Hurtigopkald**.
3. Vælg et eksisterende hurtigopkald.  
 ► I pop-up-menuen skal du vælge **Rediger**.
4. Vælg **Stemme-tag**.  
 ► I pop-up-menuen skal du vælge **Optag**.
5. Vælg **Optag** for at gemme stemmeopkaldet.
6. Med **[OK]** knappen følger du meddelelserne for at gennemføre stemmekoden.

### ■ Sådan slettes en stemmekode

1. Gå til skærmbilledet Tlf. indstillinger.  
 ► **Skærmbilledet Tlf. indstillinger** S. 385
2. Vælg **Hurtigopkald**.
3. Vælg et eksisterende hurtigopkald.  
 ► I pop-up-menuen skal du vælge **Rediger**.
4. Vælg **Stemme-tag**.  
 ► I pop-up-menuen skal du vælge **Slet**.
5. Der vises en bekræftelsesmeddelelse på skærmen. Vælg **Ja**.

### » Hurtigopkald

Undgå dobbelt brug af stemmekoder.  
 Undgå at bruge "Hjem" som stemmekode.  
 Det er nemmere for systemet at genkende et længere navn.  
 Brug for eksempel "Jens Hansen" i stedet for "Jens."



### ■ Sådan redigeres et hurtigopkald

1. Gå til skærmbilledet Tlf. indstillinger.
  - **Skærmbilledet Tlf. indstillinger** S. 385
2. Vælg **Hurtigopkald**.
3. Vælg et eksisterende hurtigopkald.
  - ▶ I pop-up-menuen skal du vælge **Rediger**.
4. Vælg den ønskede indstilling.

### ■ Sådan slettes et hurtigopkald

1. Gå til skærmbilledet Tlf. indstillinger.
  - **Skærmbilledet Tlf. indstillinger** S. 385
2. Vælg **Hurtigopkald**.
3. Vælg et eksisterende hurtigopkald.
  - ▶ I pop-up-menuen skal du vælge **Slet**.
4. Der vises en bekræftelsesmeddelelse på skærmen. Vælg **Ja**.

## ■ Sådan foretages et opkald

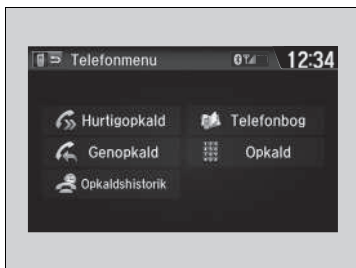

Du kan ringe op ved at indtaste et telefonnummer eller vha. den importerede telefonbog, opkaldshistorikken, hurtigopkald eller genopkald.

### ►► Sådan foretages et opkald

Et hurtigopkaldsnummer med stemmekode kan ringes op med stemme fra de fleste skærmbilleder.

Tryk på  knappen, og sig stemmekodenavnet.

Når et opkald besvares, høres modtagerens stemme gennem bilens højttalere.



■ Sådan foretages et opkald vha. den importerede telefonbog

1. Gå til skærbilledet **Telefonmenu**.  
 ► Skærbilledet Telefonmenu S. 387
2. Vælg **Telefonbog**.
3. Vælg et navn.  
 ► Du kan også søge vha. bogstaver. Vælg **Søg**.  
 ► Brug tastaturet på berøringskærmen til at indtaste bogstaver.
4. Vælg et nummer.  
 ► Opkaldet starter automatisk.

■ Sådan foretages et opkald vha. et telefonnummer

1. Gå til skærbilledet **Telefonmenu**.  
 ► Skærbilledet Telefonmenu S. 387
2. Vælg **Opkald**.
3. Vælg et nummer.  
 ► Brug tastaturet på berøringskærmen til at indtaste tal.
4. Vælg **Færdig**.  
 ► Opkaldet starter automatisk.

☒ Sådan foretages et opkald vha. den importerede telefonbog

Du kan ringe til et gemt hurtigopkaldsnummer med stemmekode vha. stemmekommandoer.

► **Hurtigopkald** S. 394

☒ Sådan foretages et opkald vha. et telefonnummer

Du kan ringe til et gemt hurtigopkaldsnummer med stemmekode vha. stemmekommandoer.

► **Hurtigopkald** S. 394

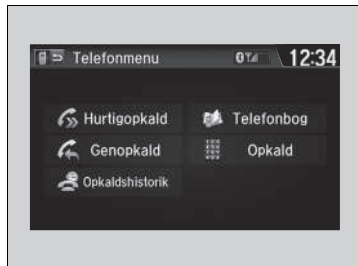

■ Sådan foretages et opkald vha. genopkaldsfunktionen

1. Gå til skærmbilledet **Telefonmenu**.
  - **Skærmbilledet Telefonmenu** S. 387
2. Vælg **Genopkald**.
  - Opkaldet starter automatisk.

►► Sådan foretages et opkald vha. genopkaldsfunktionen

Tryk på og hold  knappen nede for at ringe op igen til det nummer, der senest er ringet til.

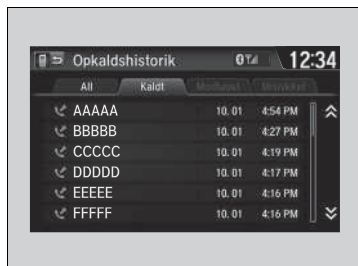

■ Sådan foretages et opkald vha. opkaldshistorikken

- Opkaldshistorikken gemmes som **All, Kaldt, Modtaget** og **Mislykket**.
1. Gå til skærmbilledet **Telefonmenu**.
    - **Skærmbilledet Telefonmenu** S. 387
  2. Vælg **Opkaldshistorik**.
  3. Vælg **All, Kaldt, Modtaget** eller **Mislykket**.
  4. Vælg et nummer.
    - Opkaldet starter automatisk.

►► Sådan foretages et opkald vha. opkaldshistorikken

Opkaldshistorikken viser de sidste 20 af alle udgående, indgående og ubesvarede opkald. (Vises kun, når der er sluttet en telefon til systemet)

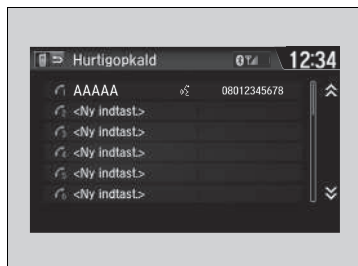

■ Sådan foretages et opkald vha. et hurtigopkaldsnummer

1. Gå til skærmbilledet **Telefonmenu**.
  - **Skærmbilledet Telefonmenu** S. 387
2. Vælg **Hurtigopkald**.
3. Vælg et nummer.
  - Opkaldet starter automatisk.

►► Sådan foretages et opkald vha. et hurtigopkaldsnummer

Når en stemmekode er gemt, skal du trykke på  knappen for at ringe op til det nummer, der bruger stemmekoden.



► **Hurtigopkald** S. 394

Et hurtigopkaldsnummer med stemmekode kan ringes op med stemme fra alle skærmbilleder. Tryk på  knappen, og følg meddelelserne.

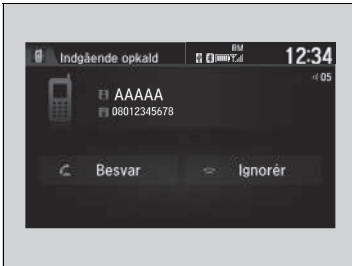
## Sådan modtages et opkald



Ved et indgående opkald høres et signal (hvis det er aktiveret), og skærbilledet **Indgående opkald** vises.

Tryk på  knappen for at besvare opkaldet.  
Tryk på  knappen for at afvise eller afslutte opkaldet.

## Valg under en samtale

Følgende valg er tilgængelige under en samtale.

**Mute:** Slår mikrofonen fra.

**Overfør:** Viderestil et opkald fra systemet til din telefon.

**Tastelyde:** Afsend numre under et opkald. Dette er praktisk, når du ringer til et menurevet telefonsystem.

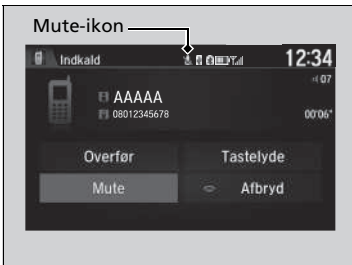

De tilgængelige indstillinger er vist på den nederste halvdel af skærmen.

Vælg indstillingen.

- Mute-ikonet vises, når **Mute** vælges. Vælg **Mute** igen for at deaktivere funktionen.

## ► Sådan modtages et opkald



Opkald venter

Tryk på  knappen for at parkere den aktuelle samtale og besvare det indgående opkald.

Tryk på  knappen igen for at vende tilbage til den aktuelle samtale.

Vælg **Ignorér** for at ignorere det indgående opkald, hvis du ikke vil besvare det.

Tryk på  knappen, hvis du vil afslutte den aktuelle samtale.

Du kan vælge ikonerne på audio-/informationsskærmen i stedet for  og  knapperne.

## ► Valg under en samtale

**Tastelyde:** Findes på visse telefoner.

Du kan vælge ikonerne på audio-/informationsskærmen.





# Kørsel



Dette kapitel omhandler kørsel og påfyldning af brændstof.

<b>Før der køres</b> .....	402
<b>Kørsel med anhænger</b> .....	406
<b>Retningslinjer for kørsel uden for vej</b> ....	411
<b>Under kørsel</b>	
Start af motoren .....	413, 416
Sikkerhedsforanstaltninger ved kørsel.....	419
Trinløst variabel transmission* .....	420
Gearskift .....	421, 423, 428
ECON-tilstand .....	431
Automatisk tomgangsstop* .....	432, 437
Fartpilot .....	442
Justerbar fartbegrænser .....	445
Intelligent fartbegrænser .....	449

System til advarsel om frontkollision* ...	456
Vognbaneassistent* .....	460
System til registrering af trafikskilte* .....	464
VSA-system .....	471
Manøvreringsassistent* .....	473
Dæktrykadvarselssystem .....	474
Justering af forlygternes lyskegle.....	476
<b>Bremning</b>	
Bremsesystem .....	477
Antiblokeringsystem (ABS) .....	483
Bremseassistent .....	484
Aktivt City Brake bremsesystem .....	485
Nødstopsignal .....	490

<b>Parkering af bilen</b>	
Når bilen er standset .....	491
Parkeringssensorsystem* .....	493
<b>Bakkamera med multivision*</b>	
Om dit bakkamera med multivision .....	497
<b>Påfyldning af brændstof</b>	
Oplysninger om brændstof .....	499, 500
Påfyldning af brændstof .....	501, 502
<b>Brændstoføkonomi og CO<sub>2</sub>-emissioner</b> ...	504
<b>Bil med turbomotor*</b> .....	505

\* Ikke tilgængelig på alle modeller

## Forberedelse

Kontrollér følgende, før der køres.

### Udvendig kontrol

- Kontrollér, at der ikke er genstande, som blokerer for ruder, sidespejle, lygter eller andre dele af bilen.
  - ▶ Fjern frost, sne og is.
  - ▶ Fjern eventuel sne fra taget, da det kan glide ned og blokere udsynet under kørsel. Hvis det er frosset fast, fjernes isen, når den har løst sig.
  - ▶ Ved fjernelse af is omkring hjulene skal det sikres, at hverken hjulene eller hjulkomponenterne tager skade.
- Sørg for, at motorhjelmene er lukket forsvarligt.
  - ▶ Hvis motorhjelmene åbner under kørsel, vil du ikke kunne se ud af forruden.
- Sørg for, at dækkene er i god stand.
  - ▶ Kontrollér lufttrykket, og se efter skader og overdreven slitage.
    - ✉ **Kontrol og udskiftning af dæk** S. 569
- Kontrollér, at der ikke er personer eller genstande bag ved eller omkring bilen.
  - ▶ Vær opmærksom på blinde vinkler.

### Udvendig kontrol

#### BEMÆRK / NOTE

Hvis dørene er frosset fast, skal du påføre varmt vand rundt om dørene for at få isen til at smelte. Forsøg ikke at tvinge dørene op, da det kan beskadige gummilisten rundt om dørene. Tør vandet af, så det ikke også fryser til is.

Hæld ikke varmt vand i dørlåsen.  
Du vil ikke kunne sætte nøglen i dørlåsen, hvis den fryser til.

Varme fra motoren og udstødningen kan antænde brændbare materialer under motorhjelmene og forårsage brand. Hvis bilen har været parkeret i længere tid, skal du efterse den samt fjerne eventuelt affald, som kan have samlet sig, som f.eks. tørt græs og blade, som er faldet ned eller er blevet båret ind til redebygning af mindre dyr. Se også efter under motorhjelmene, om der er efterladt brændbare materialer, efter at du eller en anden har udført vedligeholdelse på bilen.

## Indvendig kontrol

- Opbevar og fastgør alle genstande i kabinen forsvarligt.
  - ▶ Hvis du kører med for meget last eller ikke opbevarer lasten korrekt, kan det påvirke bilens styreegenskaber, stabilitet og bremselængde samt dækkene og gøre bilen usikker.
    - ✚ **Lastgrænse** S. 405
- Stab ikke genstande højere end sædehøjden.
  - ▶ De kan blokere for dit udsyn og blive slynget fremad i bilen ved hård opbremsning.
- Undgå at anbringe genstande på gulvet foran i bilen. Kontrollér, at gulvmåtten er fastgjort\*.
  - ▶ En genstand eller en ikke-fastgjort gulvmåtte kan komme i klemme mellem bremspedalen eller speederen, når du kører.
- Hvis du kører med dyr i kabinen, må de ikke bevæge sig frit rundt i kabinen.
  - ▶ De kan forstyrre kørslen og forårsage trafikulykker.
- Luk alle dørene og bagklappen forsvarligt.
- Indstil sædet korrekt.
  - ▶ Indstil også nakkestøtterne.
    - ✚ **Indstilling af sæder** S. 206
    - ✚ **Indstilling af de forreste nakkestøtter** S. 213
- Indstil spejlene og rattet, så de passer til din kørestilling.
  - ▶ Indstil dem, mens du sidder i korrekt kørestilling.
    - ✚ **Indstilling af spejle** S. 203
    - ✚ **Ratindstilling** S. 202

## Indvendig kontrol

Forlygternes lyskegle er fabriksindstillet og behøver normalt ikke indstilles. Hvis du jævnligt kører med tunge genstande i bagagerummet eller med en anhænger, skal du få lyskeglen genindstillet af en kvalificeret tekniker.

Bilen er udstyret med et system til automatisk justering af forlygterne, som automatisk justerer vinklen på forlygternes lyskegle.

\* Ikke tilgængelig på alle modeller

- Kontrollér, at genstande på gulvet bag forsæderne ikke kan rulle ind under sæderne.
  - De kan gøre det svært for føreren at betjene pedalerne eller blokere for sædernes funktion.
- Alle passagerer i bilen skal have sikkerhedssele på.
  - 📌 **Spænding af sikkerhedssele** S. 46
- Kontrollér, at indikatorerne på instrumentpanelet tændes, når du starter bilen, og at de slukkes kort tid efter.
  - Få altid en forhandler til at udføre en kontrol, hvis en indikator angiver en fejl.
    - 📌 **Indikatorer** S. 92

## Lastgrænse

Når du transporterer bagage, må den samlede vægt af bilen, passagererne og bagagen ikke overstige den maksimalt tilladte vægt.

➤ **Specifikationer** S. 654, 657, 660

Belastningen på for- og bagakslerne må heller ikke overstige den maksimalt tilladte akselbelastning.

➤ **Specifikationer** S. 654, 657, 660

### ⌘ Lastgrænse

## ⚠ ADVARSEL

Hvis der læsses for meget på bilen, eller hvis den læsses forkert, kan det påvirke bilens styreegenskaber samt stabilitet og forårsage en ulykke, hvor du kan blive kvæstet eller omkomme.

Overhold alle lastgrænser, og følg retningslinjerne for transport af bagage i denne instruktionsbog.

## Forberedelse til transport

### Lastgrænser i forbindelse med transport

Bilen kan trække en anhænger, hvis du sørger for omhyggeligt at overholde lastgrænserne, for at bruge det rette udstyr og for at følge retningslinjerne for kørsel med anhænger. Kontrollér vægtgrænserne, før du kører.

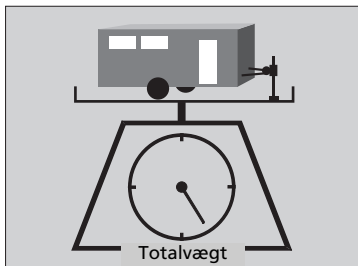

### Totalvægt for anhænger

Overskrid ikke den maksimale anhängervægt for anhænger og anhängetræk (med/uden brems), bagage og alt i eller på anhängeren.

Kørsel med anhängervægt, der overstiger den maksimale anhängervægt, kan påvirke bilens styreegenskaber og ydeevne samt beskadige motoren og gearkassen.

### Lastgrænser i forbindelse med transport

## ⚠ ADVARSEL

Hvis lastgrænser overskrides, eller hvis bilen eller anhängeren læses forkert, kan det forårsage en ulykke, hvor du kan blive kvæstet eller omkomme.

Kontrollér bilens og anhängers last grundigt, inden du kører.

Kontrollér, at lasten overholder alle lastgrænserne.

Hvis du ikke kan komme til at bruge en offentlig vejebod, skal du lægge den estimerede vægt af lasten til vægten af din anænger (som anført af producenten) samt kugletrykket på anhängetrækket.

Indkøringsperiode

Undgå kørsel med anænger, før bilen har kørt 1.000 km.

Hvis du kører med en anænger i bjergterræn, skal du huske at trække 10% af den kombinerede vægt af bil og anænger fra den maksimale anhängervægt for hver 1.000 meter over havoverfladen.

Overskrid aldrig den maksimalt tilladte anhängervægt og den angivne lastgrænse.

📖 **Specifikationer** S. 656, 659, 662

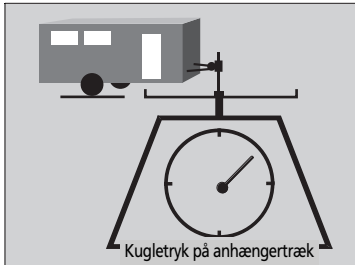

### ■ Kugletryk på anhængertræk

Kugletrykket på anhængertrækket må aldrig overstige 70 kg. Det er det tryk, anhængerens udsætter anhængertrækket for, når den er fuldt læsset. Ved en vægt på mindre end 700 kg gælder den tommelfingerregel, at kugletrykket på anhængertrækket skal udgøre 10% af anhængerens totalvægt.

- Et for højt kugletryk reducerer forhjulenes trækbevne og styrefølsomhed. Et for lille kugletryk kan gøre anhængerens ustabil og få den til at slingre.
- Et godt kugletryk opnås ved at begynde med at læsse 60% af lasten i anhængerens forreste del og 40% i den bageste del. Flyt rundt på lasten efter behov.



## ■ Trækudstyr og tilbehør

Trækudstyr varierer efter størrelsen af din anhænger, hvor meget last du skal trække, og hvor du skal køre.

### ■ Anhængertræk

Anhængertrækket skal være af en godkendt type og være forsvarligt fastgjort til undervognen.

### ■ Sikkerhedskæder

Brug altid en sikkerhedskæde, når du kører med en anhænger. Kontrollér, at sikkerhedskæden er lang nok til, at anhængerens uden problemer kan dreje om hjørner, men ikke så lang, at den slæber mod jorden.

### ■ Anhængerbremseser

Hvis du har planer om at købe en anhænger med bremseser, skal du sikre dig, at de aktiveres elektronisk. Forsøg ikke at forbinde dem med bilens hydrauliksystem. Ethvert forsøg på at forbinde anhængerens bremseser med bilens hydrauliksystem vil, uanset hvor godt det gøres, reducere bremsesernes effektivitet og udgøre en potentiel risiko.

### ■ Yderligere trækudstyr

I mange lande er det et lovkrav, at der monteres særlige sidespejle, når biler kører med anhænger. Selv hvis det ikke er et lovkrav i dit land, skal du montere specielle sidespejle, hvis dit udsyn på nogen måde begrænses.

### ■ Anhængerlygter

Anhængerlygter og udstyr skal være i overensstemmelse med lovkravene i det land, du kører i. Forhør dig hos anhængerforhandleren eller anhængerudlejningsstedet med hensyn til lovkravene i det område, du har planer om at køre med anhænger i.

## ► Trækudstyr og tilbehør

Sørg for, at alt udstyr er korrekt monteret og vedligeholdt, og at det opfylder lovgivningen i det land, du kører i.

Kontakt anhængerproducenten for oplysninger om korrekt montering og opsætning af udstyret. Forkert montering og opsætning kan påvirke bilens køreegenskaber, stabilitet og bremseevne.

Spørg anhængerforhandleren eller anhængerudlejningsstedet til råds, hvis andet udstyr anbefales eller kræves til det trækarbejde, du skal udføre.

Lygter og ledninger til anhængere kan variere efter type og mærke. Hvis der kræves et stik, skal det monteres af en kvalificeret tekniker.

## Sikker kørsel med anhænger

### Ting, der er værd at vide før kørsel med anhænger

- Få anhængerens efterset, og sørg for, at den er i god stand.
- Kontrollér, at vægten af og belastningen på bilen og anhængerens er inden for grænserne.
  - ▣ **Lastgrænser i forbindelse med transport** S. 406
- Fastgør anhængertrækket, sikkerhedskæden og andet nødvendigt udstyr forsvarligt til anhængerens.
- Fastgør alle genstande i og på anhængerens, så de ikke flytter sig under kørslen.
- Kontrollér, at lygterne og bremsene på anhængerens fungerer ordentligt.
- Kontrollér trykket i anhængerens dæk, inklusive reservehjulet.
- Sørg for at undersøge lovkravene med hensyn til maksimal hastighed eller begrænsninger for biler med anhænger. Hvis du kører gennem flere lande, bør du undersøge lovkravene i hvert enkelt land, før du kører hjemmefra, da disse kan variere fra land til land.

### Modeller med automatisk tomgangsstop

- Deaktiver automatisk tomgangsstop ved at trykke på afbryderknappen til automatisk tomgangsstop. Anhængervægten kan påvirke bilens bremseevne, hvis automatisk tomgangsstop aktiveres på en bakketop med en anhænger spændt efter bilen.

### Træk hastighed og gear

- Kør langsommere end normalt.
- Overhold skiltede hastighedsgrænser for kørsel med anhænger.

### Modeller med trinløst variabel transmission

- Brug positionen **D** ved kørsel med anhænger på vandret vej.

### ▣ Sikker kørsel med anhænger

Hastigheden ved kørsel med anhænger må ikke overstige 100 km/t.

#### Parkering

Ud over de normale sikkerhedsforanstaltninger skal der placeres stopklodser ved alle anhængerens hjul.

Det tilrådes kun at køre op ad bakke på skråninger, der ikke overstiger 12%. Følg de tilgængelige anbefalinger med hensyn til veje og ruter, der er egnede til kørsel med anhænger.

Når du bliver passeret af et stort køretøj, kan trækvinden fra det pågældende køretøj få anhængerens til at slingre. Sørg for at holde en konstant hastighed, og styr ligeud.

Kør altid langsomt, og få en anden person til at dirigere dig, når du bakker.

### ▣ Træk hastighed og gear

Når du kører med en anhænger med fastmonterede sider (f.eks. en campingvogn), må hastigheden ikke overstige 88 km/t. Ved højere hastigheder kan anhængerens slingre eller påvirke bilens køreegenskaber.

## ■ Drejning og bremsning

- Drej langsommere og i en større bue end normalt.
- Sørg for mere bremsetid og længere bremseafstand.
- Undlad at bremse eller dreje pludseligt.

## ■ Kørsel i bakket terræn

- Hold nøje øje med temperaturindikatoren. Hvis indikatoren bliver ved med at lyse, skal du slukke for klimaanlægget og sætte farten ned. Kør ind til siden et sikkert sted, og lad om nødvendigt motoren køle af.

### Modeller med trinløst variabel transmission

- Skift til positionen **[S]**, hvis den automatiske gearkasse skifter hyppigt.

## Generelle oplysninger

Bilen er konstrueret hovedsageligt med henblik på vejkørsel; dens større frihøjde gør det imidlertid muligt for dig lejlighedsvis at køre på uasfalterede veje. Den er ikke beregnet til at forcere ruter eller andre krævende aktiviteter uden for vej.

Hvis du kører på uasfalterede veje, vil du opdage, at det kræver noget anderledes kørefærdigheder, og at bilen vil opføre sig noget anderledes, end den gør på asfalteret vej. Vær opmærksom på forholdsregler og tips i dette afsnit, og gør dig fortrolig med bilen, før du forlader asfalteret vej.

## Vigtige sikkerhedsforanstaltninger

For at undgå at miste kontrollen eller vælte skal du sørge for at overholde alle sikkerhedsforanstaltninger og anbefalinger:

- Sørg for at anbringe bagage korrekt og ikke overskride lastgrænserne for bagage.
  - **Lastgrænse** S. 405
- Sørg altid for, at du selv og dine passagerer bærer sikkerhedssele, når du kører.
- Hold hastigheden lav, og køр aldrig hurtigere, end forholdene tillader.
- Det er op til dig altid at vurdere situationen og køre inden for begrænsningerne.

### Retningslinjer for kørsel uden for vej

## ⚠ ADVARSEL

Hvis bilen bruges forkert på eller uden for veje, kan det føre til uheld eller væltning, hvorved du og dine passagerer kan blive alvorligt kvæstede eller dræbt.

- Følg alle instruktioner og retningslinjer i denne instruktionsbog.
- Hold hastigheden lav, og køр ikke hurtigere, end forholdene tillader.

Hvis bilen ikke betjenes korrekt, kan det resultere i en kollision eller i, at bilen vælter.

- **Sikkerhedsforanstaltninger ved kørsel** S. 419

## Sådan undgås problemer

- **Kontrollér bilen**, før du forlader de asfalterede veje, og sørg for, at al planlagt vedligeholdelse er udført. Vær især opmærksom på dækkenes tilstand, og kontrollér dæktrykket.
- **Husk**, at den rute, du vælger, kan have sine begrænsninger (for stejl eller ujævn), du har dine begrænsninger (kørefærdigheder og komfort), og bilen har sine begrænsninger (vejpgreb, stabilitet og trækraft). Hvis du ikke er opmærksom på disse begrænsninger, kan det sætte dig og dine passagerer i en farlig situation.
- **Acceleration og nedbremsning** bør foregå langsomt og gradvist. Hvis du prøver at starte eller stoppe for hurtigt, kan det føre til tab af vejgreb, og du kan miste kontrollen.
- **Undgå forhindringer og sten** på vejen for at nedsætte sandsynligheden for at vælte eller beskadige affjedringen eller andre komponenter.
- **Kørsel på skråninger** øger risikoen for at vælte, især hvis du forsøger at køre over en skråning, der er for stejl. Ofte er det sikrest at køre lige op eller ned ad en skråning. Hvis du ikke tydeligt kan se alle forhold eller forhindringer på en skråning, skal du tagen turen til fods, før du kører den. Hvis der er nogen som helst tvivl om, hvorvidt det er sikkert at passere, så lad være med at forsøge. Find en anden rute. Hvis du kommer til at sidde fast, mens du kører opad, må du ikke prøve at vende om. Bak langsomt ned ad den samme rute, som du tog op ad bakke.
- **Kørsel gennem vandløb** - Undgå at køre gennem dybt vand. Hvis du møder vand på vejen (f.eks. et lille vandløb eller en stor vandpyt), skal du omhyggeligt vurdere det, før du kører fremad. Kontrollér, at det er lavvandet, flyder langsomt og har fast grund nedenunder. Hvis du ikke er sikker på dybden eller bundens beskaffenhed, skal du vende om og finde en anden rute. Det kan også beskadige bilen at køre gennem dybt vand. Vandet kan trænge ind i gearkassen og differentialet og derved fortynde smøremidlet, hvilket til sidst kan føre til motorsvigt. Det kan også vaske fedtet ud af hjullejerne.
- **Hvis du kommer til at sidde fast**, skal du forsigtigt køre i den retning, hvor du mener, du kan køre fri. Lad ikke hjulene spinde, da det kun vil gøre det værre og kan beskadige gearkassen. Hvis du ikke kan komme fri ved egen hjælp, skal bilen trækkes fri. Der sidder slæbekroge for og bag til dette formål.

Modeller uden nøglefrit adgangssystem

## Start af motoren



1. Kontrollér, at parkeringsbremsen er aktiveret.
  - ▶ Indikatoren for det elektroniske parkeringsbremsesystem lyser i 15 sekunder, når du trækker kontakten til det elektroniske parkeringsbremsesystem opad.

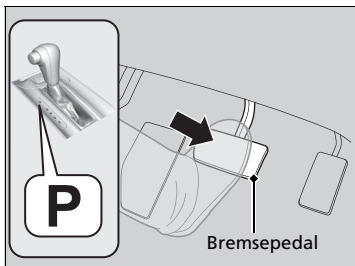

Modeller med trinløst variabel transmission

2. Kontrollér, at gearkassen er i positionen **P**, og trød derefter på bremsepedalen.
  - ▶ Selv om bilen kan startes i positionen **N**, er det mere sikkert at starte den i positionen **P**.

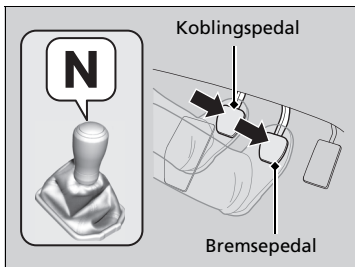

Modeller med manuel gearkasse

2. Kontrollér, at gearvælgeren er i positionen **N**.  
Trød derefter på bremsepedalen med højre fod og på koblingspedalen med venstre fod.
  - ▶ Koblingspedalen skal være trådt helt ned for at starte motoren.

### Start af motoren

Trød bremsepedalen helt ned, når du starter motoren.

Motoren er sværere at starte i koldt vejr og i højder over 2400 meter, hvor luften er tyndere.

Når du starter motoren i koldt vejr, skal du slukke alt elektrisk tilbehør, såsom lygter, klima anlæg og elbagrunder, for at forebygge, at batteriet aflades.

Hvis udstødningssystemet lyder unormalt, eller hvis du kan lugte udstødningsgas i kabinen, skal du få bilen eftersat af en forhandler. Der kan være en fejl i motoren eller i udstødningssystemet.

Startspærrefunktionen beskytter bilen mod tyveri. Hvis en forkert kodet enhed anvendes, spærres motorens brændstofsistem.

▶ **Startspærrefunktion** S. 171

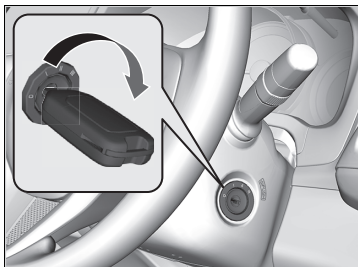

#### Alle modeller

3. Drej tændingskontakten til positionen START  uden at træde på speederen.

#### Dieselmodeller

- Hvis indikatoren for gløderørene tænder, skal koblingspedalen trædes helt i bund, indtil indikatoren slukker. Motoren starter automatisk.

#### ►► Start af motoren

Hold ikke nøglen i positionen START  i mere end 10 sekunder.

- Hvis motoren ikke starter med det samme, skal du vente mindst 30 sekunder, før du prøver igen.
- Hvis motoren starter, men stopper igen med det samme, skal du vente mindst 30 sekunder, før du gentager trin 3, mens du forsigtigt træder på speederen. Slip speederen med det samme, når motoren starter.

#### Dieselmodeller

Når udetemperaturen er ekstremt lav, kan motorens topeffekt være begrænset ved start af motoren. Dette er for at fremme brændstofforsyningen til normal motordrift.

#### Dieselmodeller

For at sikre korrekt smøring må motoren ikke køre hurtigere end høj tomgangshastighed, før indikatoren for lavt olietryk slukkes.

Undgå kraftig acceleration eller belastning af motoren, før normal driftstemperatur er nået.

## Start på kørsel

### Modeller med trinløst variabel transmission

1. Sæt gearvælgeren i positionen **[D]**, mens du samtidig holder din højre fod på bremsepedalen. Vælg **[R]** for at bakke.
2. Slip bremsepedalen, og tråd forsigtigt på speederen med parkeringsbremsen aktiveret.
  - Kontrollér, at indikatoren for den elektroniske parkeringsbremse slukker.
    - **Parkeringsbremse** S. 477

### ■ Hill Start Assist-system

Hill Start Assist-systemet holder bremsen aktiveret kortvarigt for at hjælpe med at forhindre bilen i at rulle på skråninger, når du flytter foden fra bremsepedalen til speederen.

### Modeller med manuel gearkasse

Tråd på koblingspedalen, og skift til ét af de fremadgående gear, når du vender op ad bakke, eller til **[R]**, når du vender ned ad bakke, og slip derefter bremsepedalen.

### Modeller med trinløst variabel transmission

Sæt gearvælgeren i positionen **[D]**, **[S]** eller **[L]**<sup>\*</sup>, når du vender op ad bakke, eller til positionen **[R]**, når du vender ned ad bakke, og slip derefter bremsepedalen.

### ►► Start af motoren

#### Dieselmoteller

Hvis motoren ikke fungerer korrekt eller går i stå som følge af for lav brændstofmængde, skal du omgående køre bilen til et sikkert sted og påfylde 10 liter brændstof eller mere.

Når bilen kører tør for brændstof, trænger der luft ind i brændstofsysteet. Dette kan medføre, at motoren er længe om at starte.

Hvis motoren ikke starter i første forsøg, skal du prøve igen et par gange. Hvis motoren stadig ikke starter, skal du kontakte en forhandler.

### ►► Start på kørsel

Du kan også deaktivere parkeringsbremsen ved at trykke på kontakten til den elektroniske parkeringsbremse og samtidig træde bremsepedalen ned.

Når bilen vender ned ad bakke, kan du sætte i gang mere jævnt ved at deaktivere den elektroniske parkeringsbremse ved brug af knappen end ved at træde på speederen.

#### Modeller med manuel gearkasse

Hvis motoren går i stå, skal du træde koblingspedalen helt ned inden for tre sekunder. Motoren kan starte automatisk igen under visse omstændigheder. Hvis den ikke starter igen, skal du følge standardproceduren.

### ►► Hill Start Assist-system

Det er ikke sikkert, at Hill Start Assist-systemet kan forhindre bilen i at rulle ned ad bakke på en meget stejl eller glat skråning, og det fungerer ikke på små skråninger.

Hill Start Assist-systemet fungerer, selv om VSA-systemet ikke er aktiveret.

Hill Start Assist-systemet er ikke nogen erstatning for parkeringsbremsen.

\* Ikke tilgængelig på alle modeller



Modeller med nøglefrit adgangssystem

## Start af motoren

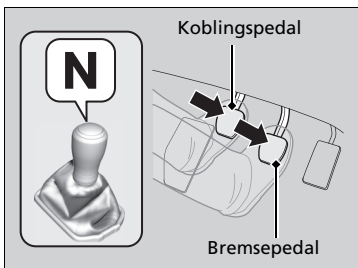
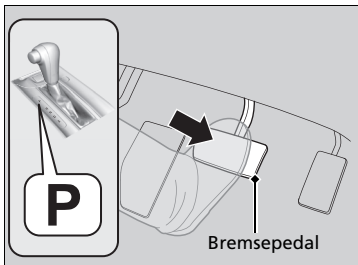

1. Kontrollér, at parkeringsbremsen er aktiveret.
  - Indikatoren for det elektroniske parkeringsbremsesystem lyser i 15 sekunder, når du trækker kontakten til det elektroniske parkeringsbremsesystem opad.

Modeller med trinløst variabel transmission

2. Kontrollér, at gearkassen er i positionen **P**, og træd derefter på bremsepedalen.
  - Selv om bilen kan startes i positionen **N**, er det mere sikkert at starte den i positionen **P**.

Modeller med manuel gearkasse

2. Kontrollér, at gearvælgeren er i positionen **N**. Træd derefter på bremsepedalen med højre fod og på koblingspedalen med venstre fod.
  - Koblingspedalen skal være trådt helt ned for at starte motoren.

### ►► Start af motoren

Træd bremsepedalen helt ned, når du starter motoren.

Motoren er sværere at starte i koldt vejr og i højder over 2400 meter, hvor luften er tyndere.

Når du starter motoren i koldt vejr, skal du slukke alt elektrisk tilbehør, såsom lygter, klimaanlæg og elbagrunder, for at forebygge, at batteriet aflades.

Hvis udstødningssystemet lyder unormalt, eller hvis du kan lugte udstødningsgas i kabinen, skal du få bilen eftersat af en forhandler. Der kan være en fejl i motoren eller i udstødningssystemet.

Startspærrefunktionen beskytter bilen mod tyveri. Hvis en forkert kodet enhed anvendes, spærres motorens brændstofsistem.

► **Startspærrefunktion** S. 171

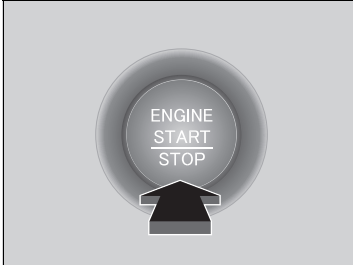

**Alle modeller**

3. Tryk på **ENGINE START/STOP** knappen uden at træde på speederen.

**Dieselmodeller**

► Hvis indikatoren for gløderørene tænder, skal koblingspedalen trædes helt i bund, indtil indikatoren slukker. Motoren starter automatisk.

## Standingsning af motoren

Du kan slukke motoren, når bilen er helt stoppet.

**Dieselmodeller**

Lad motoren køre i tomgang i 10 sekunder, før du slukker motoren.

**Modeller med trinløst variabel transmission**

1. Sæt gearkassen i positionen **P**.
2. Tryk på **ENGINE START/STOP** knappen.

**Modeller med manuel gearkasse**

- Med gearvælgeren i positionen **N** trykker du på **ENGINE START/STOP** knappen.
- Hvis gearvælgeren er i en anden position end **N**, skal du træde koblingspedalen ned og derefter trykke på **ENGINE START/STOP** knappen.

►► Start af motoren

Bring den nøglefri fjernbetjening tæt på **ENGINE START/STOP** knappen, hvis batteriet i den nøglefri fjernbetjening er svagt.

► **Hvis batteriet i den nøglefri fjernbetjening er svagt** S. 623

Motoren starter muligvis ikke, hvis den nøglefri fjernbetjening udsættes for kraftige radiobølger.

Hold ikke **ENGINE START/STOP** knappen nede for at starte motoren.

Hvis motoren ikke starter, skal du vente mindst 30 sekunder, før du prøver igen.

**Dieselmodeller**

Når udetemperaturen er ekstremt lav, kan motorens topeffekt være begrænset ved start af motoren. Dette er for at fremme brændstofforsyningen til normal motordrift.

**Dieselmodeller**

For at sikre korrekt smøring må motoren ikke køre hurtigere end høj tomgangshastighed, før indikatoren for lavt olietryk slukkes.

Undgå kraftig acceleration eller belastning af motoren, før normal driftstemperatur er nået.

## Start på kørsel

### Modeller med trinløst variabel transmission

1. Sæt gearvælgeren i positionen **D**, mens du samtidig holder din højre fod på bremsepedalen. Vælg **R** for at bakke.
2. Slip bremsepedalen, og trød forsigtigt på speederen med parkeringsbremsen aktiveret.
  - Kontrollér, at indikatoren for den elektroniske parkeringsbremse slukker.
  - **Parkeringsbremse** S. 477

### Hill Start Assist-system

Hill Start Assist-systemet holder bremsen aktiveret kortvarigt for at hjælpe med at forhindre bilen i at rulle på skråninger, når du flytter foden fra bremsepedalen til speederen.

### Modeller med manuel gearkasse

Trød på koblingspedalen, og skift til ét af de fremadgående gear, når du vender op ad bakke, eller til **R**, når du vender ned ad bakke, og slip derefter bremsepedalen.

### Modeller med trinløst variabel transmission

Sæt gearvælgeren i positionen **D**, **S** eller **L**\*, når du vender op ad bakke, eller til positionen **R**, når du vender ned ad bakke, og slip derefter bremsepedalen.

## ►► Start af motoren

### Dieselmoteller

Hvis motoren ikke fungerer korrekt eller går i stå som følge af for lav brændstofmængde, skal du omgående køre bilen til et sikkert sted og påfylde 10 liter brændstof eller mere.

Når bilen kører tør for brændstof, trænger der luft ind i brændstofsystelet. Dette kan medføre, at motoren er længe om at starte.

Hvis motoren ikke starter i første forsøg, skal du prøve igen et par gange. Hvis motoren stadig ikke starter, skal du kontakte en forhandler.

## ►► Start på kørsel

Du kan også deaktivere parkeringsbremsen ved at trykke på kontakten til den elektroniske parkeringsbremse og samtidig træde bremsepedalen ned.

Når bilen vender ned ad bakke, kan du sætte i gang mere jævnt ved at deaktivere den elektroniske parkeringsbremse end ved at træde på speederen.

### Modeller med manuel gearkasse

Hvis motoren går i stå, skal du træde koblingspedalen helt ned inden for tre sekunder. Motoren kan starte automatisk igen under visse omstændigheder. Hvis den ikke starter igen, skal du følge standardproceduren.

## ►► Hill Start Assist-system

Det er ikke sikkert, at Hill Start Assist-systemet kan forhindre bilen i at rulle ned ad bakke på en meget stejl eller glat skråning, og det fungerer ikke på små skråninger.

Hill Start Assist-systemet fungerer, selv om VSA-systemet ikke er aktiveret.

Hill Start Assist-systemet er ikke nogen erstatning for parkeringsbremsen.

## Sikkerhedsforanstaltninger ved kørsel

### Retningslinjer for kørsel med terrængående køretøjer

Terrængående køretøjer har en betydeligt højere risiko for at rulle rundt end andre typer af køretøjer.

Gør følgende for at undgå, at bilen vælter, eller at du mister kontrollen:

- Kør langsommere i sving, end du ville i en personbil.
- Undgå så vidt muligt skarpe sving og hurtige manøvrer.
- Foretag under ingen omstændigheder ændringer på din bil, der hæver dens tyngdepunkt.
- Kør ikke med tung bagage på taget.

### I tåge

Sigtbarheden forringes, når det er tåget. Når du kører, skal du tænde for nærlyset selv i dagtimerne. Sænk farten, og brug midterstriberne, autoværn og baglygterne på forankørende biler til at navigere efter.

### I kraftig blæst

Hvis en kraftig sidevind trækker i eller skubber til bilen under kørslen, skal du holde godt fast i rattet. Sænk langsomt bilens hastighed, og hold bilen midt på vejen. Vær forsigtig ved vindstød, især når bilen kører ud af en tunnel, når der køres på en bro, langs en flodbred eller gennem åbne områder som f.eks. et stenbrud, og når en stor lastbil passerer.

\*1: Modeller med nøglefrit adgangssystem har en **ENGINE START/STOP** knap i stedet for en tændingskontakt.

### ► Sikkerhedsforanstaltninger ved kørsel

**FORSIGTIG:** Kør ikke på veje, hvor der er dybt vand. Hvis du kører gennem dybt vand, vil det beskadige motoren og det elektriske udstyr, og bilen vil bryde sammen.

#### BEMÆRK / NOTE

Betjen ikke gearvælgeren, samtidig med at du træder på speederen. Det kan ødelægge gearkassen.

#### BEMÆRK / NOTE

Hvis du gentagne gange drejer rattet ved ekstremt langsom hastighed eller holder rattet i venstre eller højre yderposition i længere tid, bliver systemet til elektrisk servostyring (EPS) varmt. Systemet går i beskyttelsestilstand, og dets ydeevne begrænses. Rattet bliver tungere og tungere at dreje. Når servosystemet er kølet af, genoprettes servostyringen. Gentagne manøvrer under disse forhold kan til sidst beskadige systemet.

Hvis tændingskontakten drejes til positionen **TILBEHØR** **I**<sup>\*1</sup> under kørsel, stoppes motoren, og al servokraft til styre- og bremsefunktionerne afbrydes, så det bliver svært at styre bilen.

Sæt ikke gearvælgeren i positionen **N** under kørsel, da du vil miste motorbremsekraft (og accelerationskraft).

## ■ I regnvej

Vejen er glat, når det regner. Undgå hårde opbremsninger, hurtig acceleration og pludselige ryk i rattet, og vær mere forsigtig under kørslen. Du vil muligvis kunne opleve akvaplaning, hvis du kører på en opkørt vej med vandpytter. Undgå kørsel i dybt vand og på oversvømmede veje. Dette kan beskadige motoren eller transmissionen og forårsage fejl i elektriske komponenter.

## ■ Andre sikkerhedsforanstaltninger

Ved en voldsom kollision med noget neden under bilen skal du standse et sikkert sted. Kontrollér undersiden af bilen for materielle skader samt væskelækager.

## Trinløst variabel transmission \*

### ■ Krybekørsel

Motoren kører ved en højere tomgangshastighed, og krybekørselshastigheden øges. Bliv ved med at træde bremspedalen helt ned, når bilen er standset.

### ■ Kickdown-funktion

Hvis du træder hurtigt på speederen, samtidig med at du kører op ad bakke, kan gearkassen skifte til en lavere udveksling og uventet øge kørehastigheden. Træd forsigtigt på speederen, især når vejbelægningen er våd og ved kørsel i sving.

### » Sikkerhedsforanstaltninger ved kørsel

Undgå pludselig acceleration eller at give fuld gas de første 1000 km, da det kan beskadige motoren eller gearkassen.

Undgå hårde opbremsninger de første 300 km. Følg også disse anbefalinger efter udskiftning af bremseklodser.

### » Retningslinjer for kørsel med terrængående køretøjer

Hvis bilen ikke betjenes korrekt, kan det resultere i en kollision eller i, at bilen vælter.

» **Vigtige oplysninger om håndtering** S. 38

» **Sikkerhedsforanstaltninger ved kørsel**  
S. 419

### » I regnvej

Vær forsigtig, hvis der er risiko for akvaplaning. Når du kører med for høj hastighed på en vej, der er dækket af vand, opbygges et lag af vand mellem dækkene og vejbanen. Hvis dette sker, kan bilen ikke reagere på førerinput, f.eks. styring og bremsning.

Sænk hastigheden langsomt, når du gearer ned. Hvis vejen er glat, kan pludselig motorbremsning få dækkene til at skride.

Modeller med trinløst variabel transmission, men uden skiftekontakter

## Gearskift

Skift gearposition efter kørselsbehov.

### ■ Gearvælgerpositioner



Udløserknop

<b>P</b>	<b>Parkering</b> Bruges ved parkering eller start af motoren
<b>R</b>	<b>Bak</b> Bruges ved bakning
<b>N</b>	<b>Neutral</b> Gearkassen er ikke låst
<b>D</b>	<b>Kør</b> Bruges ved normal kørsel
<b>S</b>	<b>Kør (S)</b> Bruges: <ul style="list-style-type: none"> <li>• For at opnå bedre acceleration</li> <li>• For at øge motorbremsningen</li> <li>• Ved kørsel op og ned ad bakke</li> <li>• Ved kørsel med en anhænger i bakket terræn</li> </ul>
<b>L</b>	<b>Lav</b> Bruges: <ul style="list-style-type: none"> <li>• For at øge motorbremsningen endnu mere</li> <li>• Ved kørsel op og ned ad bakke</li> </ul>

### » Gearskift

#### Modeller uden nøglefrit adgangssystem

Du kan ikke dreje tændingskontakten til positionen LÅST [0] og tage nøglen ud, medmindre gearvælgeren er i positionen [P].

#### Modeller med nøglefrit adgangssystem

Du kan ikke skifte strømtilstand fra TIL til KØRETØJ FRA (LÅST), medmindre gearvælgeren er i positionen [P].

Selv i positionen [N] kan bilen bevæge sig en smule fremad, når motoren er kold.

Træd bremsepedalen helt ned, og aktivér om nødvendigt parkeringsbremsen.

Når du skifter gear ved ekstremt lave temperaturer (-30 °C), kan der opstå en mindre forsinkelse, før gearpositionen vises. Kontrollér altid, at gearpositionen er korrekt, inden kørslen påbegyndes.

## Betjening af gearvælger

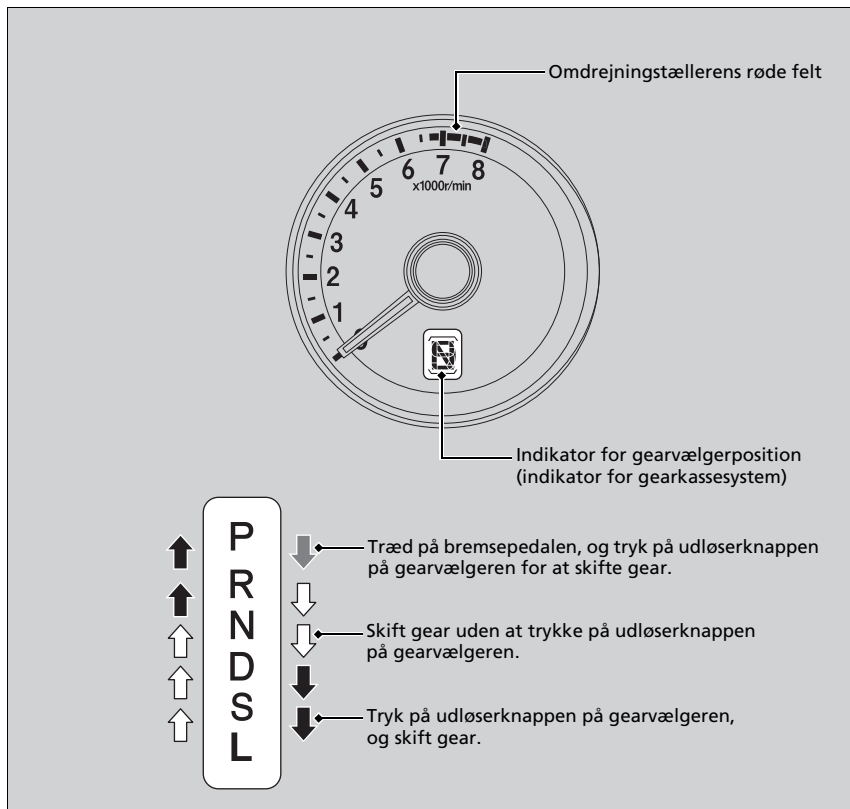

## » Betjening af gearvælger

### BEMÆRK / NOTE

Når du skifter fra positionen **D** til positionen **R** og omvendt, skal bilen holde helt stille, og du skal træde bremsepedalen i bund.

Hvis gearvælgeren betjenes, før bilen holder helt stille, kan det beskadige gearkassen.

Brug indikatoren for gearvælgerposition til at kontrollere gearvælgerens position, før du kører.

Hvis indikatoren for gearkassesystemet blinker under kørsel (i en hvilken som helst gearposition), er der et problem med gearkassen.

Undgå pludselig acceleration, og få gearkassen eftersat af en forhandler hurtigst muligt.

Brændstoftilførslen kan blive afbrudt, hvis du hele tiden kører med en hastighed, hvor omdrejningstællerens viser bevæger sig ind i det røde område (maks. motoromdrejningstal). Hvis dette sker, vil du muligvis opleve en let rystelse.

Det er muligvis ikke muligt at betjene gearvælgeren, hvis bremsepedalen trædes ned, samtidig med at udløserknappen på gearvælgeren holdes inde. Træd først på bremsepedalen.

Modeller med trinløst variabel transmission og med skiftekontakt

## Gearskift

Skift gearposition efter kørselsbehov.

### ■ Gearvælgerpositioner



Udløserknop

- P** **Parkering**  
Bruges ved parkering eller start af motoren
- R** **Bak**  
Bruges ved bakning
- N** **Neutral**  
Gearkassen er ikke låst
- D** **Kør**  
Bruges:
  - Ved normal kørsel
  - Ved midlertidig kørsel i 7-trins manuel gearskiftetilstand
- S** **Kør (S)**  
Bruges:
  - For at opnå bedre acceleration
  - For at øge motorbremsningen
  - Ved kørsel op og ned ad bakke
  - Ved kørsel i 7-trins manuel gearskiftetilstand
  - Ved kørsel med en anhænger i bakket terræn

### » Gearskift

#### Modeller uden nøglefrit adgangssystem

Du kan ikke dreje tændingskontakten til positionen LÅST [O] og tage nøglen ud, medmindre gearvælgeren er i positionen [P].

#### Modeller med nøglefrit adgangssystem

Du kan ikke skifte strømtilstand fra TIL til KØRETØJ FRA (LÅST), medmindre gearvælgeren er i positionen [P].

Selv i positionen [N] kan bilen bevæge sig en smule fremad, når motoren er kold.  
Træd bremspedalen helt ned, og aktivér om nødvendigt parkeringsbremsen.

Når du skifter gear ved ekstremt lave temperaturer (-30 °C), kan der opstå en mindre forsinkelse, før gearpositionen vises. Kontrollér altid, at gearpositionen er korrekt, inden kørslen påbegyndes.



## Betjening af gearvælger

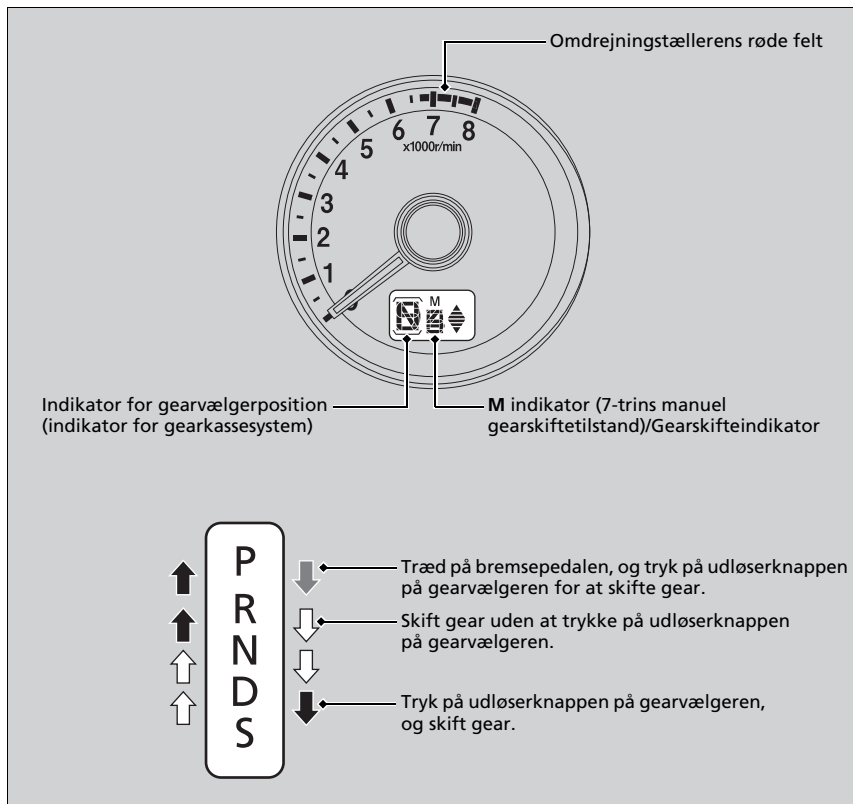

## Betjening af gearvælger

### BEMÆRK / NOTE

Når du skifter fra positionen **D** til positionen **R** og omvendt, skal bilen holde helt stille, og du skal træde bremsepedalen i bund.

Hvis gearvælgeren betjenes, før bilen holder helt stille, kan det beskadige gearkassen.

Brug indikatoren for gearvælgerposition til at kontrollere gearvælgerens position, før du kører.

Hvis indikatoren for gearkassesystemet blinker under kørsel (i en hvilken som helst gearposition), er der et problem med gearkassen.

Undgå pludselig acceleration, og få gearkassen eftersat af en forhandler hurtigst muligt.

Brændstofforsyningen kan blive afbrudt, hvis du hele tiden kører med en hastighed, hvor omdrejningstællerens viser bevæger sig ind i det røde felt (maks. motoromdrejningstal). Hvis dette sker, vil du muligvis opleve en let ystelse.

Det er muligvis ikke muligt at betjene gearvælgeren, hvis bremsepedalen trædes ned, samtidig med at udløserknappen på gearvælgeren holdes inde. Træd først på bremsepedalen.

## 7-trins manuel gearskiftetilstand

Brug skiftekontakterne til at skifte mellem 1. og 7. gear uden at tage hænderne af rattet. Der skiftes til 7-trins manuel gearskiftetilstand, når en skiftekontakt betjenes under kørslen. Denne tilstand er nyttig, når motorbremsning er nødvendig.

### ■ Når gearvælgeren er i positionen **D**:

Der skiftes midlertidigt til 7-trins manuel gearskiftetilstand, og hastighedsnummeret vises i gearskifteindikatoren.

7-trins manuel gearskiftetilstand annulleres automatisk, hvis der køres med en konstant hastighed, eller hvis der accelereres, og nummeret i gearskifteindikatoren forsvinder.

Du kan annullere denne tilstand ved at trække i **+** skiftekontakten i et par sekunder.

7-trins manuel gearskiftetilstand er især nyttig i forbindelse med at reducere bilens hastighed midlertidigt, før der drejes.

### ■ Når gearvælgeren er i positionen **S**:

Der skiftes til 7-trins manuel gearskiftetilstand. **M** indikatoren og hastighedsnummeret vises i gearskifteindikatoren. I takt med at bilens hastighed reduceres, gears der automatisk ned. Når bilen standser helt, skiftes der automatisk til 1. gear.

Hvis bilens hastighed øges, og motoromdrejningstallet nærmer sig omdrejningstællerens røde felt, gears der automatisk op.

Det er kun muligt at sætte i gang i 1. gear.

Når du annullerer 7-trins manuel gearskiftetilstand, skal du flytte gearvælgeren fra positionen **S** til positionen **D**. Når 7-trins manuel gearskiftetilstand annulleres, slukkes **M** indikatoren og gearskifteindikatoren.

## 7-trins manuel gearskiftetilstand

I 7-trins manuel gearskiftetilstand gears der op og ned ved at betjene den relevante skiftekontakt under følgende betingelser:

Opgearing: Motoromdrejningstallet når den laveste grænse for det højere gear.

Nedgearing: Motoromdrejningstallet når den højeste grænse for det lavere gear.

Når motoromdrejningstallet nærmer sig omdrejningstællerens røde felt, gears der automatisk op. Når motoromdrejningstallet når den laveste grænse for det valgte gear, gears der automatisk ned.

Betjening af skiftekontakterne på glatte overflader kan få dækkene til at blokere. Hvis det skulle ske, annulleres 7-trins manuel gearskiftetilstand, og der skiftes tilbage til normal køretilstand **D**.

## Brug af 7-trins manuel gearskiftetilstand

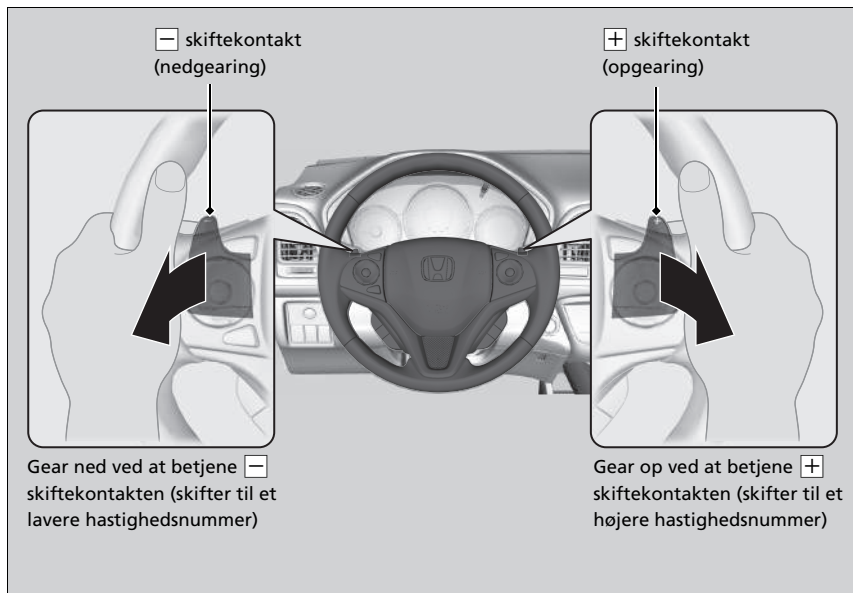

## Brug af 7-trins manuel gearskiftetilstand

Hvert tryk på en skiftekontakt svarer til et enkelt hastighedsskift.

For at skifte hastighed kontinuerligt skal du slippe skiftekontakten, før du igen trykker den mod dig selv for at skifte til den næste hastighed.

Gearskifteindikatoren blinker, når du ikke kan gear op eller ned. Det betyder, at din kørehastighed ikke er inden for det tilladte gearskifteinterval.

Sæt hastigheden en smule op for at skifte et gear op, og sæt hastigheden en smule ned for at skifte et gear ned, mens indikatoren blinker.

## Indikator for opgearing/nedgearing\*

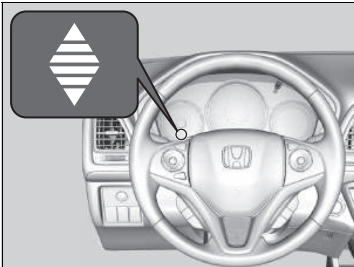

Tændes, når bilen er i 7-trins manuel gearskiftetilstand for at angive, hvornår et gearskift ville være passende for at opretholde den mest brændstoføkonomiske kørestil.

Indikator for opgearing: Tændes, når det tilrådes at skifte til et højere gear.

### Modeller uden turbolader

Indikator for nedgearing: Tændes, når det tilrådes at skifte til et lavere gear.

## Indikator for opgearing/nedgearing\*

### ⚠ ADVARSEL

Gearskifteindikatorerne er udelukkende en hjælpefunktion til at opnå en bedre brændstoføkonomi.

Følg aldrig gearskifteindikatorerne, hvis vej- og trafikforholdene ikke tillader det, eller hvis det kan distrahere dig.

### Modeller uden turbolader

Indikatoren for nedgearing vil ikke fortælle dig, hvornår du skal skifte et gear ned for at øge motorbremsning. Det er op til dig at skifte et gear ned for at øge motorbremsning ved kørsel ned ad bakke.

Skift altid et gear ned ved det korrekte motoromdrejningstal.

Når ECON-tilstanden er aktiveret, kan farven på miljømåleren skifte, hvis du ikke skifter gear, når en gearskifteindikator lyser. Dette kan give ændringer i brændstoføkonomien.

Vej- og trafikforhold kan kræve, at du skifter gear i et andet mønster end det, der vises.

\* Ikke tilgængelig på alle modeller

Modeller med manuel gearkasse

## Gearskift

### Betjening af gearvælger

Træd koblingspedalen i bund for at betjene gearvælgeren og skifte gear, og slip langsomt pedalen.

Træd på koblingspedalen, og vent et par sekunder, før du skifter til positionen **R**, eller skift til et fremadgående gear et kort øjeblik. Dette standser tandhjulene, så de ikke skærer mod hinanden.

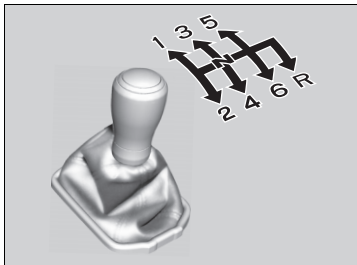

Lad ikke foden hvile på koblingspedalen, når du ikke skal skifte gear. Dette kan slide koblingen ned for tidligt.

### » Gearskift

#### BEMÆRK / NOTE

Skift ikke til positionen **R**, før bilen holder helt stille. Hvis der skiftes til positionen **R**, før bilen holder helt stille, kan det beskadige gearkassen.

#### BEMÆRK / NOTE

Inden du skifter et gear ned, skal du sikre dig, at omdrejningstællerens viser ikke bevæger sig ind i det røde felt. Skulle det ske, kan det beskadige motoren alvorligt.

Hvis du overskrider den maksimale hastighedsgrænse for det gear, du kører i, vil viseren bevæge sig ind i omdrejningstællerens røde felt. Hvis dette sker, vil du muligvis opleve en let rystelse.

## Indikatorer for opgearing/nedgearing

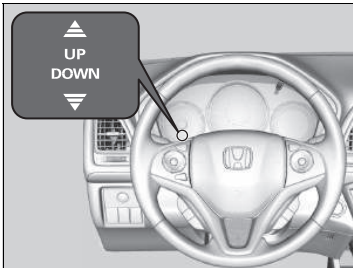

Tændes for at vise, hvornår et gearskift ville være passende for at opretholde den mest brændstoføkonomiske kørestil.

Indikator for opgearing: Tændes, når det tilrådes at skifte til et højere gear.

Indikator for nedgearing: Tændes, når det tilrådes at skifte til et lavere gear.

## Indikatorer for opgearing/nedgearing

### ⚠ ADVARSEL

Gearskifteindikatorerne er udelukkende en hjælpefunktion til at opnå en bedre brændstoføkonomi.

Følg aldrig gearskifteindikatorerne, hvis vej- og trafikforholdene ikke tillader det, eller hvis det kan distrahere dig.

Indikatoren for nedgearing vil ikke fortælle dig, hvornår du skal skifte et gear ned for at øge motorbremsning. Det er op til dig at skifte et gear ned for at øge motorbremsning ved kørsel ned ad bakke.

Skift altid et gear ned ved det korrekte motoromdrejningstal.

Indikatoren for nedgearing tændes ikke ved nedgearing fra **2** til **1**.

Når ECON-tilstanden er aktiveret, kan farven på miljømåleren skifte, hvis du ikke skifter gear, når en gearskifteindikator lyser. Dette kan give ændringer i brændstoføkonomien.

Vej- og trafikforhold kan kræve, at du skifter gear i et andet mønster end det, der vises.

## ■ Låsefunktion for bakgear

Den manuelle gearkasse har en låsefunktion, der hindrer utilsigtet skift til **[R]** fra et fremadgående gear, mens bilen kører med en vis hastighed.

Hvis du ikke kan skifte gear til **[R]**, når bilen holder stille, skal du benytte følgende fremgangsmåde:

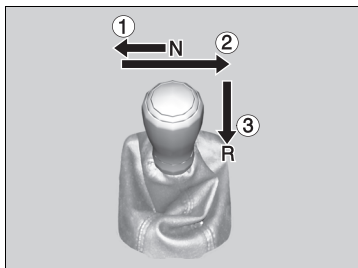

1. Træd på koblingspedalen, flyt gearvælgeren helt til venstre, og skift til **[R]**.
2. Hvis du stadigvæk ikke kan skifte til **[R]**, skal du aktivere parkeringsbremsen og dreje tændingskontakten til positionen TILBEHØR **[I]** eller LÅST **[O]**\*1.
3. Træd på koblingspedalen, og skift til **[R]**.
4. Bliv ved med at træde på koblingspedalen, og start motoren.

Få bilen eftersat af en forhandler, hvis du bliver nødt til at gentage denne procedure.

\*1: Modeller med nøglefrit adgangssystem har en **ENGINE START/STOP** knap i stedet for en tændingskontakt.

## ECON-tilstand



**ECON** knappen slår ECON-tilstanden til og fra.

### Benzinmodeller

Med ECON-tilstanden kan du forbedre brændstoføkonomien ved at tilpasse klimaanlægget, motoren\* og fartpiloten\*.

### Dieselmodeller

Med ECON-tilstanden kan du forbedre brændstoføkonomien ved at tilpasse gearkassen, klimaanlægget og fartpiloten.

### ►► ECON-tilstand

I ECON-tilstanden kan klimaanlægget tillade større temperaturudsving.

\* Ikke tilgængelig på alle modeller



Modeller med trinløst variabel transmission

Modeller uden turbolader

## Automatisk tomgangsstop

For at bidrage til den bedst mulige brændstofføkonomi standser motoren automatisk, når bilen standses, afhængigt af udeklimaet og bilens driftsforhold. Indikatoren (grøn) tændes på dette tidspunkt.

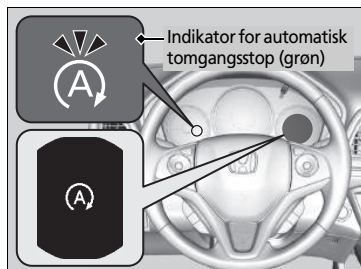

Motoren genstarter, når bilen skal til at køre igen, og indikatoren (grøn) slukkes.

► **Motoren starter automatisk igen i følgende tilfælde:** S. 436

Der er forskellige forhold i omgivelserne og omkring bilen, som påvirker det automatiske tomgangsstopsystems funktion.

► **Automatisk tomgangsstop aktiveres i følgende tilfælde:** S. 434

► **Automatisk tomgangsstop aktiveres muligvis ikke i følgende tilfælde:** S. 435

Hvis døren i førersiden åbnes, mens indikatoren (grøn) er tændt, lyder der et advarselssignal, som indikerer, at automatisk tomgangsstop er aktiveret.

En meddelelse knyttet til automatisk tomgangsstop vises på multiinformationsdisplayet.

► **Indikatorer** S. 92

► **Funktioner, der kan tilpasses** S. 144

### ►► Automatisk tomgangsstop

12 V batteriet, som er monteret i bilen, er udviklet specielt til en model med automatisk tomgangsstop. Brug af et andet 12 V batteri end den angivne type kan forkorte batteriets levetid og forhindre funktionen automatisk tomgangsstop i at blive aktiveret. Hvis 12 V batteriet skal udskiftes, skal du sørge for at vælge den angivne type. Bed en forhandler om yderligere oplysninger.

► **Specifikationer** S. 654

Varigheden af automatisk tomgangsstop:

- **Øges** i ECON-tilstand sammenlignet med, når ECON-tilstanden er slået fra med klimaanlægget i brug.

## Automatisk tomgangsstopssystem TIL/FRA

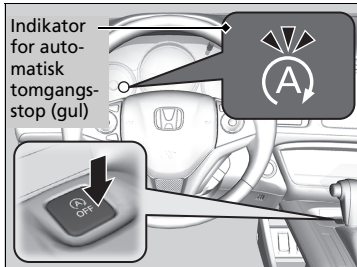

Tryk på denne knap for at deaktivere automatisk tomgangsstop. Automatisk tomgangsstop deaktiveres.

- Automatisk tomgangsstop deaktiveres, og indikatoren (gul) tændes.

Automatisk tomgangsstop aktiveres hver gang, du starter motoren, også selv om du deaktiverede systemet, sidste gang du kørte i bilen.

## Automatisk tomgangsstopssystem TIL/FRA

Et tryk på afbryderknappen til automatisk tomgangsstop genstarter motoren, når automatisk tomgangsstop er aktiveret.

## ■ Automatisk tomgangsstop aktiveres i følgende tilfælde:

Bilen standses med gearvælgeren i **[D]** og bremsepedalen trådt ned.

## ■ Automatisk tomgangsstop aktiveres ikke i følgende tilfælde:

- Der trykkes på afbryderknappen til automatisk tomgangsstop.
- Førerens sikkerhedssele er ikke spændt.
- Kølevæsketemperaturen er lav eller høj.
- Motoren startes, mens motorhjelmene er åbne.
  - Sluk motoren. Luk motorhjelmene, inden motoren genstartes for at aktivere automatisk tomgangsstop.
- Batteriniveaulet er lavt.
- Batteriets interne temperatur er -10 °C eller lavere.
- **FRONT STOP** er aktiveret (indikatoren lyser).
- Klima anlægget er i brug, og temperaturen er indstillet til **Hi** eller **Lo**.
- Klima anlægget er i brug, og udetemperaturen er under -20 °C eller over 40 °C.
- Gearolietemperaturen er lav eller høj.
- Gearkassen er i en anden position end **[D]**.
- Bilen standses igen, før hastigheden når 5 km/t, når motoren er startet.
- Bilen standses på en stejl skråning.

## ►► Automatisk tomgangsstop aktiveres i følgende tilfælde:

Åbn ikke motorhjelmene, mens automatisk tomgangsstop er aktiveret. Hvis motorhjelmene åbnes, kan motoren ikke genstartes automatisk.

I dette tilfælde skal du genstarte motoren ved at trykke på **ENGINE START/STOP** knappen\* eller ved at dreje tændingskontakten\* til positionen **START [III]**.

► **Start af motoren** S. 413, 416

### Modeller med nøglefrit adgangssystem

Hvis du trykker på **ENGINE START/STOP** knappen, skifter strømtilstanden til **TILBEHØR**, selv under automatisk tomgangsstop. I tilstanden **TILBEHØR** genstarter motoren ikke længere automatisk. Følg den normale fremgangsmåde for at starte motoren.

► **Start af motoren** S. 416

### Modeller uden nøglefrit adgangssystem

Selv om du drejer tændingskontakten til positionen **START [III]**, når automatisk tomgangsstop er aktiveret, starter motoren ikke.

■ **Automatisk tomgangsstop aktiveres muligvis ikke i følgende tilfælde:**

- Rattet betjenes.
- Højden over havets overflade er høj.
- Bilen stoppes af en pludselig opbremsning.
- Bilens hastighed sættes gentagne gange op og ned ved lav hastighed.
- Klimaanlægget er aktiveret, og der er en markant forskel på den indstillede temperatur og den faktiske temperatur i kabinen.
- Klimaanlægget er i brug, og der er høj fugtighed i kabinen.
- Blæserhastigheden er høj.

### ■ Motoren starter automatisk igen i følgende tilfælde:

- Bremspedalen slippes (uden det automatiske bremseholdesystem aktiveret).
  - Speederen trædes ned (med det automatiske bremseholdesystem aktiveret).
- 📖 **Automatisk bremseholdefunktion** S. 480

### ■ Motoren genstarter, selv hvis bremsepedalen trædes ned\*<sup>1</sup>, når:

- Der trykkes på afbryderknappen til automatisk tomgangsstop.
- Rattet betjenes.
- Gearvælgeren sættes i positionen **R**, **S** og **L**<sup>\*</sup>, eller når der skiftes fra **N** til **D**.
- Trykket på bremsepedalen reduceres, og bilen begynder at bevæge sig, når den holder stille på en skråning.
- Bremsepedalen slippes og nedtrædes skiftevis en smule gentagne gange under en standsning.
- Batteriniveaet falder.
- Speederen trædes ned.
- Førerens sikkerhedssele spændes op.
-  er aktiveret (indikatoren lyser).
- Klima anlægget er aktiveret, og forskellen mellem den indstillede temperatur og den faktiske temperatur i kabinen bliver markant.
- Klima anlægget bruges til at affugte kabinen.

### ■ Aktivering af bremseassistent

Aktiverer kortvarigt bremsene, efter at du har sluppet bremsepedalen for at genstarte motoren. Dette kan forhindre bilen i at bevæge sig uventet, mens du holder på en skråning.

### ►► Motoren starter automatisk igen i følgende tilfælde:

Hvis du bruger et elektronisk apparat under automatisk tomgangsstop, slukkes det måske midlertidigt, når motoren startes igen.

### ►► Motoren genstarter, selv hvis bremsepedalen trædes ned\*<sup>1</sup>, når:

\*<sup>1</sup>: Med det automatiske bremseholdesystem aktiveret kan du slippe bremsepedalen, mens automatisk tomgangsstop er aktiveret.

Hvis det automatiske bremseholdesystem er blevet deaktiveret, eller hvis der er et problem med systemet, genstarter motoren automatisk, når du slipper bremsepedalen.

📖 **Automatisk bremseholdefunktion** S. 480

Modeller med manuel gearkasse

## Automatisk tomgangsstop

For at bidrage til den bedst mulige brændstoføkonomi standser motoren automatisk, når bilen standses, afhængigt af udeklimaet og bilens driftsforhold. Indikatoren (grøn) tændes på dette tidspunkt.

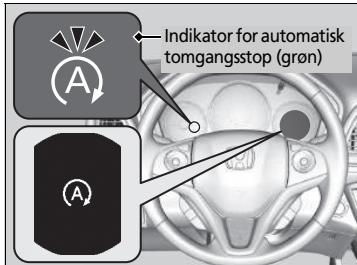

Motoren genstarter, når bilen skal til at køre igen (når du træder koblingspedalen ned), og indikatoren (grøn) slukkes.

► **Motoren starter automatisk igen i følgende tilfælde:** S. 440

Der er forskellige forhold i omgivelserne og omkring bilen, som påvirker det automatiske tomgangsstopsystems funktion.

- **Det automatiske tomgangsstopssystem aktiveres i følgende tilfælde:** S. 439
- **Automatisk tomgangsstop aktiveres muligvis ikke i følgende tilfælde:** S. 439

Hvis døren i førersiden åbnes, mens indikatoren (grøn) er tændt, lyder der et advarselssignal, som indikerer, at automatisk tomgangsstop er aktiveret.

En meddelelse knyttet til automatisk tomgangsstop vises på multiinformationsdisplayet.

- **Indikatorer** S. 92
- **Funktioner, der kan tilpasses** S. 144

### ►► Automatisk tomgangsstop

12 V batteriet, som er monteret i bilen, er udviklet specielt til en model med automatisk tomgangsstop. Brug af et andet 12 V batteri end den angivne type kan forkorte batteriets levetid og forhindre funktionen automatisk tomgangsstop i at blive aktiveret. Hvis 12 V batteriet skal udskiftes, skal du sørge for at vælge den angivne type. Bed en forhandler om yderligere oplysninger.

► **Specifikationer** S. 654, 657, 660

Varigheden af automatisk tomgangsstop:

- **Øges** i ECON-tilstand sammenlignet med, når ECON-tilstanden er slået fra med klimaanlægget i brug.

## ■ Automatisk tomgangsstopssystem TIL/FRA

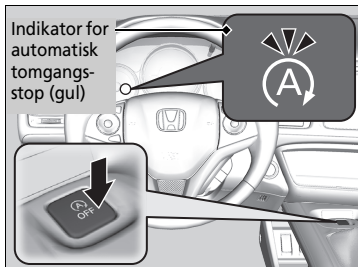

Tryk på denne knap for at deaktivere automatisk tomgangsstop. Det automatiske tomgangsstopssystem deaktiveres.

- Automatisk tomgangsstop deaktiveres, og indikatoren (gul) tændes.

Automatisk tomgangsstop aktiveres hver gang, du starter motoren, også selv om du deaktiverede systemet, sidste gang du kørte i bilen.

## ►► Automatisk tomgangsstopssystem TIL/FRA

Et tryk på afbryderknappen til automatisk tomgangsstop genstarter motoren, når automatisk tomgangsstop er aktiveret.

### Det automatiske tomgangsstopssystem aktiveres i følgende tilfælde:

Hvis bilen efter at have kørt fremad standses med bremserne, koblingspedalen trædes helt ned, gearvælgeren sættes i positionen **[N]**, og koblingspedalen derefter slippes.

- Motoren startes automatisk igen ved at træde på koblingspedalen.

### Automatisk tomgangsstop aktiveres ikke i følgende tilfælde:

- Der trykkes på afbryderknappen til automatisk tomgangsstop.
- Førerens sikkerhedssele er ikke spændt.
- Kølevæsketemperaturen er lav eller høj.
- Motoren startes, mens motorhjelmene er åben.
  - Sluk motoren. Luk motorhjelmene, inden motoren genstartes for at aktivere automatisk tomgangsstop.
- Batteriniveauet er lavt.
-  er aktiveret (indikatoren lyser).
- Klima anlægget er i brug, og temperaturen er indstillet til **Hi** eller **Lo**.
- Klima anlægget er i brug, og udetemperaturen er under -20 °C eller over 40 °C.
- Gearvælgeren er i alle andre positioner end **[N]**.
- Motoren genstarter, men bilen stopper igen, før den når 3 km/t.

#### Benzinmodeller med turbolader

- Batteriets indvendige temperatur er 5 °C eller lavere.

#### Undtagen benzinmodeller med turbolader

- Batteriets indvendige temperatur er -10 °C eller lavere.

### Automatisk tomgangsstop aktiveres muligvis ikke i følgende tilfælde:

- Rattet betjenes.
- Højden over havets overflade er høj.
- Klima anlægget er aktiveret, og der er en markant forskel på den indstillede temperatur og den faktiske temperatur i kabinen.
- Klima anlægget er i brug, og der er høj fugtighed i kabinen.
- Blæserhastigheden er høj.

### Det automatiske tomgangsstopssystem aktiveres i følgende tilfælde:

Du må ikke åbne motorhjelmene under tomgangsstop. Hvis motorhjelmene åbnes, kan motoren ikke genstartes automatisk.

I dette tilfælde skal du genstarte motoren ved at trykke på **ENGINE START/STOP** knappen **[III]** eller ved at dreje tændingskontakten til positionen **START**.

► **Start af motoren** S. 413, 416

#### Modeller med nøglefrit adgangssystem

Hvis du trykker på **ENGINE START/STOP** knappen, skifter strømtilstanden til **KØRETØJ FRA (LÅST)**, selv under automatisk tomgangsstop. I tilstanden **KØRETØJ FRA (LÅST)** genstarter motoren ikke længere automatisk. Følg den normale fremgangsmåde for at starte motoren.

► **Start af motoren** S. 416

#### Modeller uden nøglefrit adgangssystem

Selv om du drejer tændingskontakten til positionen **START [III]**, når automatisk tomgangsstop er aktiveret, starter motoren ikke.



## ■ Motoren starter automatisk igen i følgende tilfælde:

Hvis koblingspedalen trædes ned.

### ■ Når gearvælgeren sættes i positionen **[N]**, genstarter motoren automatisk, også selv om koblingspedalen ikke trædes ned, i følgende tilfælde:

- Der trykkes på afbryderknappen til automatisk tomgangsstop.
- Bilen bevæger sig.
- Bremsepedalen slippes og nedtrædes skiftevis en smule gentagne gange under en standsning.
- Batteriniveauet falder.
- Rattet betjenes.

## ▣ Motoren starter automatisk igen i følgende tilfælde:

Hvis du bruger et elektronisk apparat under automatisk tomgangsstop, slukkes det måske midlertidigt, når motoren startes igen.

Motoren genstarter ikke automatisk, når der er et problem med systemet. Følg den normale fremgangsmåde for at starte motoren.

### ▣ **Start af motoren** S. 413, 416

Motoren genstarter ikke automatisk, når:

- Førerens sikkerhedssele spændes op.  
Spænd sikkerhedssele i førersiden for at holde automatisk tomgangsstop aktiveret.
- Gearvælgeren flyttes fra **[N]** til en anden position.  
Skift til positionen **[N]**.

### ▣ **Advarsler og informationsmeddelelser på multiinformationsdisplayet** S. 116

Når systemet holder op med at fungere, skal du følge den normale procedure for at starte motoren.

### ▣ **Start af motoren** S. 413, 416

## ■ Når indikatoren for automatisk tomgangsstop (grøn) begynder at blinke hurtigt

Træd koblingspedalen helt ned.

- Motoren starter automatisk igen.

☒ Når indikatoren for automatisk tomgangsstop (grøn) begynder at blinke hurtigt

Indikatoren begynder at blinke hurtigt under følgende forhold:

- Når der trykkes på  knappen til afdugning af forrude.
- Klima anlægget er aktiveret, og der dannes fugt i kabinen.
- Når klima anlægget ikke er aktiveret, og forskellen mellem den indstillede temperatur og den faktiske temperatur i kabinen bliver markant.

## Fartpilot

Den giver dig mulighed for at opretholde en konstant hastighed, uden at du behøver at have foden på speederen. Brug fartpiloten på motorvej eller åbne vejrækninger, hvor du kan køre med en konstant hastighed, og hvor du ikke behøver at sætte hastigheden op og ned hele tiden.

### Fartpilot

## ⚠ ADVARSEL

Forkert brug af fartpiloten kan medføre trafikulykker.

Brug kun fartpiloten ved kørsel på motorvej i godt vejr.

Det er muligvis ikke muligt at opretholde en konstant hastighed ved kørsel op og ned ad bakke.

### Modeller med manuel gearkasse

Prøv at skifte et gear ned, hvis motoromdrejningstallet falder. Du kan opretholde den indstillede hastighed, hvis du skifter gear inden for fem sekunder.

Når fartpiloten ikke bruges:

Slå fartpiloten fra ved at trykke på **MAIN** knappen.

Du kan ikke bruge fartpiloten og den justerbare fartbegrænser eller den intelligente fartbegrænser\* samtidig.

### Hvornår systemet skal benyttes

- Hastighed for fartpilot: Ønsket hastighed i området fra ca. 30 km/t til ca. 200 km/t

### Modeller med trinløst variabel transmission

- Skiftepositioner for fartpiloten:  
I **D** eller **S**

Sørg for at holde tilstrækkelig afstand til forankørende køretøjer.



### Hvordan systemet skal benyttes

Indikatoren lyser på instrumentpanelet  
Fartpiloten er klar til brug.

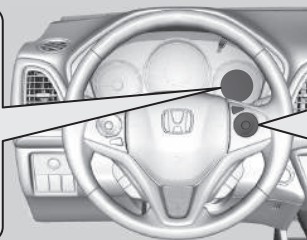

■ Tryk på **MAIN** knappen på rattet

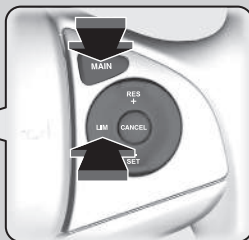

Hvis en anden indikator tændes, skal du trykke på **LIM** knappen for at ændre fartpiloten.

## ■ Sådan indstilles kørehastigheden

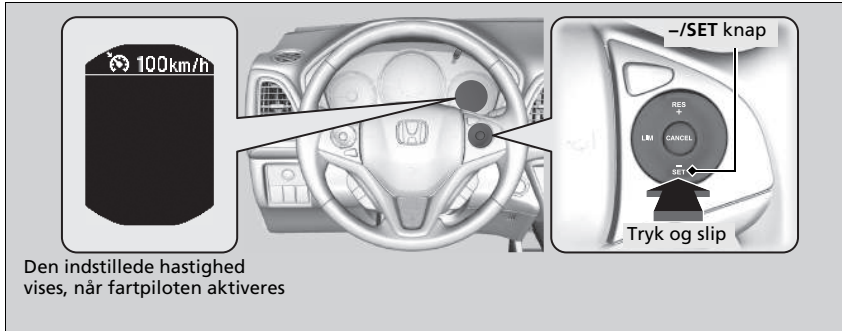

Tag foden af speederen, og tryk på **-/SET** knappen, når du når den ønskede hastighed.

Så snart du slipper **-/SET** knappen, indlæses den indstillede hastighed, og fartpiloten aktiveres. Den indstillede hastighed vises.

## ■ Regulering af hastighed

Øg eller reducer hastigheden med **RES/+** eller **-/SET** knapperne på rattet.

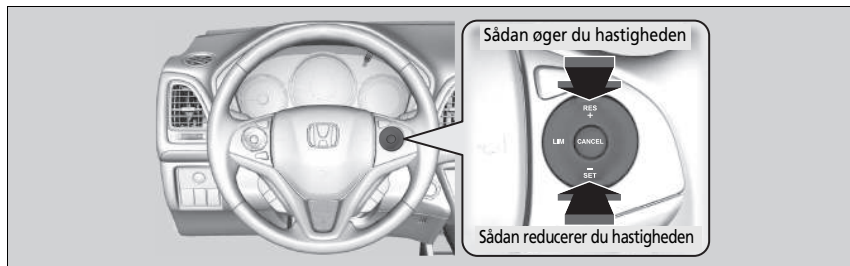

- Hver gang du trykker på knappen, hhv. øges eller reduceres kørehastigheden med ca. 1 km/t.
- Hvis du bliver ved med at trykke på knappen, hhv. øges eller reduceres kørehastigheden med ca. 10 km/t.

## ■ Sådan annullerer du dit valg

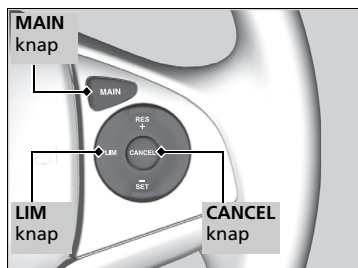

For at slå fartpiloten fra skal du gøre et af følgende:

- Tryk på **CANCEL** knappen.
- Tryk på **MAIN** knappen.
- Tryk på **LIM** knappen.
- Træd på bremspedalen.
- Træd koblingspedalen\* ned i fem sekunder eller længere.

Visningen af den indstillede hastighed forsvinder.

## ► Sådan annullerer du dit valg

Sådan vender du tilbage til den tidligere indstillede hastighed:

Når fartpiloten er blevet annulleret, kan du stadig vende tilbage til den tidligere indstillede hastighed ved at trykke på **RES/+** knappen, samtidig med at du kører mindst 30 km/t.

Du kan ikke indstille en hastighed eller vende tilbage til en tidligere indstillet hastighed i følgende situationer:

- Når du kører under 30 km/t
- Når **MAIN** knappen er slukket

Ved hastigheder på 25 km/t eller derunder afbrydes fartpiloten automatisk.

## Justerbar fartbegrænser

Med dette system kan du indstille en maksimal hastighed, der ikke kan overskrides, selv om du træder på speederen.

Bilens hastighedsgrænse kan indstilles fra ca. 30 km/t til ca. 250 km/t.

### Hvordan systemet skal benyttes

#### Indikatoren lyser på instrumentpanelet

Den justerbare fartbegrænser er klar til brug.

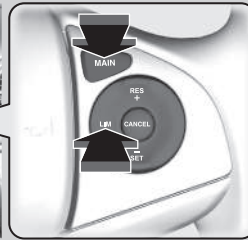
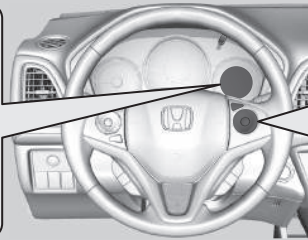
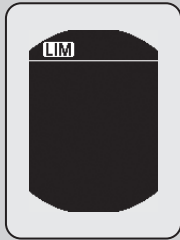

■ Tryk på **MAIN** knappen på rattet.

Hvis en anden indikator tændes, skal du trykke på **LIM** knappen for at skifte til den justerbare fartbegrænser.

### ►► Justerbar fartbegrænser

## ⚠ ADVARSEL

Den justerbare fartbegrænser har visse begrænsninger.

Det er altid dit eget ansvar at justere kørehastigheden for at overholde den faktiske hastighedsgrænse samt betjene bilen sikkert.

## ⚠ ADVARSEL

Du må ikke træde på speederen mere end nødvendigt.

Sørg for, at speederpositionen er korrekt i forhold til kørehastigheden.

Den justerbare fartbegrænser kan muligvis ikke overholde hastighedsgrænserne ned ad bakke. Hvis det sker, skal du tage farten af ved at træde på bremsen.

Når den justerbare fartbegrænser ikke benyttes:

Den justerbare fartbegrænser slås fra ved at trykke på **MAIN** knappen.

Du kan ikke bruge den justerbare fartbegrænser og fartpiloten eller den intelligente fartbegrænser\* samtidig.

#### Modeller med manuel gearkasse

Prøv at skifte et gear ned, hvis motoromdrejningstallet falder.

\* Ikke tilgængelig på alle modeller

## ■ Sådan indstilles hastighedsgrænsen

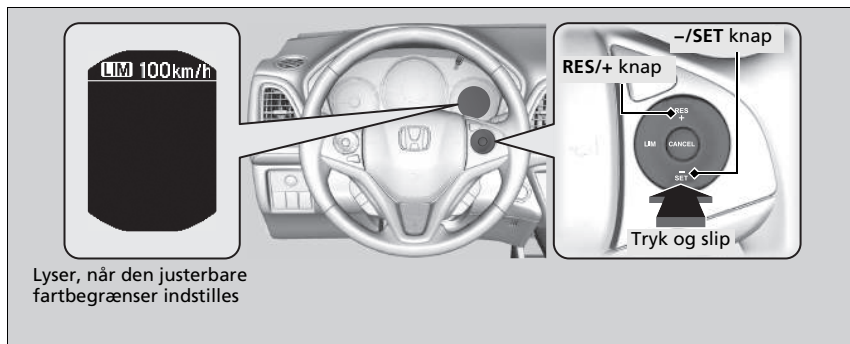

- Tag foden af pedalen, og tryk på **-/SET** knappen, når du når den ønskede hastighed. Så snart du slipper **-/SET** knappen, indlæses hastighedsgrænsen, og den justerbare fartbegrænser indstilles. Hastighedsgrænsen vises.
- Du kan indstille den tidligere indstillede hastighedsgrænse ved at trykke på **RES/+** knappen.

## ► Sådan indstilles hastighedsgrænsen

Hvis du indstiller hastighedsgrænsen, mens du kører langsommere end 30 km/t, indstilles hastighedsgrænsen til 30 km/t.

Der høres en biplyd, og den viste hastighedsgrænse blinker, hvis bilens hastighed overskrider grænsen med 3 km/t eller mere på en stejl bakke.

Den justerbare fartbegrænser indstilles til den aktuelle hastighed, hvis den er højere end den tidligere indstillede hastighedsgrænse, når du trykker på **RES/+** knappen.

## ■ Sådan regulerer du hastighedsgrænsen

Øg eller reducer hastighedsgrænsen med **RES/+** eller **-/SET** knapperne på rattet.

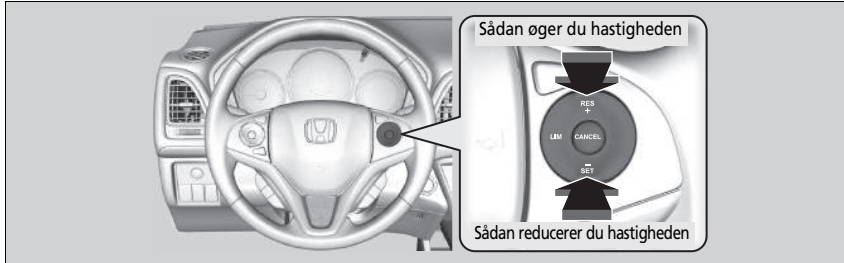

- Hver gang du trykker på knappen, øges eller reduceres hastighedsgrænsen med 1 km/t.
- Hvis du holder knappen inde, øges eller reduceres hastighedsgrænsen med 10 km/t hvert halve sekund, indtil systemets grænse er nået.
- Bilen vil muligvis accelerere eller decelerere, indtil den indstillede hastighed er nået.

## ■ Kortvarig overskridelse af hastighedsgrænsen

Hastighedsgrænsen kan overskrides ved at træde speederen i bund.

- Den viste hastighedsgrænse blinker.  
Der høres en biplyd, når hastighedsgrænsen overskrides.

### ☒ Kortvarig overskridelse af hastighedsgrænsen

Der høres en biplyd, når kørehastigheden overstiger den indstillede hastighedsgrænse, og speederen trædes i bund.

Den justerbare fartbegrænser genoptager sin funktion, når bilens hastighed igen er under den indstillede hastighedsgrænse.



## ■ Sådan annullerer du dit valg

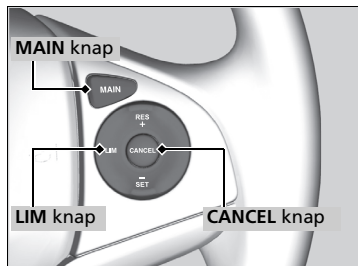

For at slå den justerbare fartbegrænser fra skal du gøre et af følgende:

- Tryk på **CANCEL** knappen.
- Tryk på **MAIN** knappen.
- Tryk på **LIM** knappen.

## ►► Sådan annullerer du dit valg

Den justerbare fartbegrænser skifter til fartpiloten, hvis du trykker på **LIM** knappen.

### Modeller med intelligent fartbegrænser

Den justerbare fartbegrænser skifter til den intelligente fartbegrænser, hvis du trykker på **LIM** knappen.

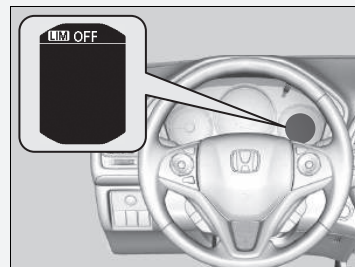

Hvis der opstår en fejl i systemet under brug af den justerbare fartbegrænser, høres der en biplyd, og **OFF** tændes. Den justerbare fartbegrænser slås fra.

Modeller med system til registrering af trafikskilte

## Intelligent fartbegrænser

Indstiller automatisk den hastighedsgrænse, som registreres af systemet til registrering af trafikskilte. Desuden kan hastighedsgrænsen ikke overskrides, selv om du træder på speederen. Hvis du træder speederen i bund, kan hastighedsgrænsen dog godt overskrides.

📄 **System til registrering af trafikskilte**\* S. 464

📄 Intelligent fartbegrænser

### ⚠ ADVARSEL

Den intelligente fartbegrænser har visse begrænsninger. Den intelligente fartbegrænser kan indstille sig selv til en højere eller lavere hastighed end den aktuelle hastighedsgrænse eller vil muligvis ikke fungere, hvis systemet til registrering af trafikskilte ikke fungerer korrekt, eller der ikke er nogen skilte for hastighedsbegrænsning. Det er altid dit eget ansvar at justere hastigheden for at overholde den faktiske hastighedsgrænse og for at betjene bilen sikkert.

Så længe speederen trædes ned, vil bilen blive ved med at accelerere, indtil den når den hastighed, som registreres af systemet til registrering af trafikskilte.

\* Ikke tilgængelig på alle modeller

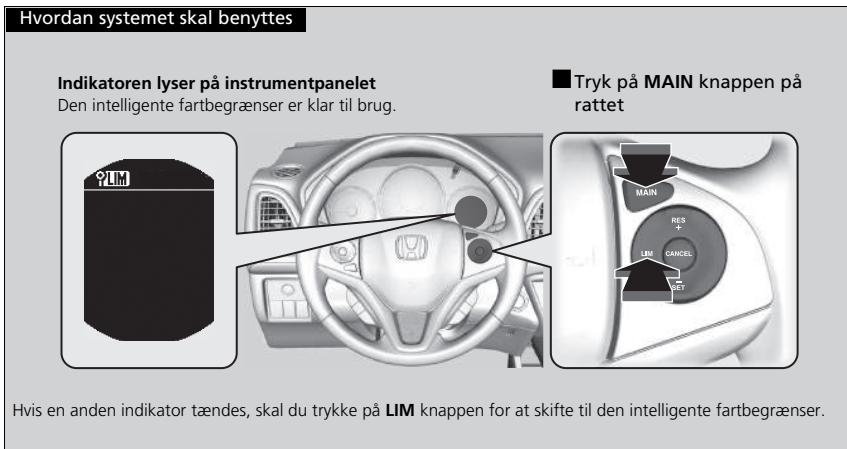

## ► Intelligent fartbegrænser

Systemet er udviklet til at registrere trafikskilte, der overholder standarderne i Wien-konventionen. Det er ikke sikkert, at alle trafikskilte registreres, men ingen trafikskilte, der står i vejkanterne, må ignoreres. Systemet fungerer ikke på de angivne trafikskilte i alle de lande, du kører i, eller i alle situationer.

### ☒ System til registrering af trafikskilte\* S. 464

Hvis den intelligente fartbegrænser er indstillet til den forkerte hastighedsgrænse, kan du prøve at gøre et af følgende:

Sådan annullerer du dit valg

- Tryk på **CANCEL** knappen.
- Tryk på **MAIN** knappen.
- Tryk på **LIM** knappen.

Sådan overskrider du hastighedsgrænsen midlertidigt

- Træd speederen helt i bund.

Den intelligente fartbegrænser kan muligvis ikke overholde den indstillede hastighedsgrænse ned ad bakke. Hvis det sker, skal du tage farten af ved at træde på bremsen.

Når du ikke bruger den intelligente fartbegrænser, skal du deaktivere den ved at trykke på **MAIN** knappen.

Du kan ikke bruge den intelligente fartbegrænser og fartpiloten eller den justerbare fartbegrænser samtidig.

## Sådan indstilles hastighedsgrænsen

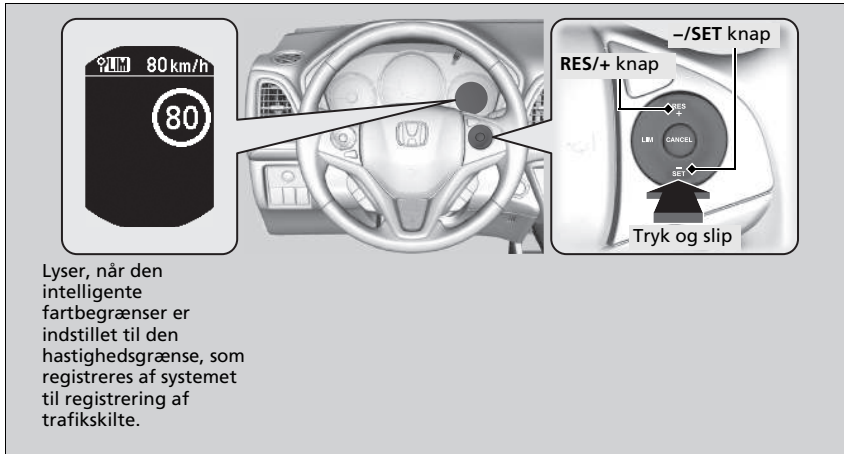

Lyser, når den intelligente fartbegrænser er indstillet til den hastighedsgrænse, som registreres af systemet til registrering af trafikskilte.

- I det øjeblik du slipper **-/SET** knappen eller **RES/+** knappen, indstilles den intelligente fartbegrænser til den hastighedsgrænse, som registreres af systemet til registrering af trafikskilte. Hastighedsgrænsen vises.

## Intelligent fartbegrænser

### Modeller med manuel gearkasse

Prøv at skifte et gear ned, hvis motoromdrejningstallet falder.

Brug ikke den intelligente fartbegrænser på steder med en anden måleenhed end den, der benyttes af den intelligente fartbegrænser.

### Højrestyrede modeller undtagen modeller til Cypern

Skift visningen af den indstillede kørehastighed til samme måleenhed, som benyttes dér, hvor du kører.

► **Funktioner, der kan tilpasses** S. 144

## Sådan indstilles hastighedsgrænsen

Hvis du indstiller den intelligente fartbegrænser, når hastighedsgrænsen, som registreres af systemet til registrering af trafikskilte, er mindre end 30 km/t, vil hastighedsbegrænsningsfunktionen og advarselsfunktionen muligvis blive sat på pause.

Hvis kørehastigheden er højere end den hastighedsgrænse, som registreres af systemet til registrering af trafikskilte, decelererer bilen langsomt til hastighedsgrænsen eller derunder. Om nødvendigt skal du tage farten af ved at træde på bremsepedalen.

Der høres en biplyd, og den viste hastighedsgrænse blinker, hvis kørehastigheden overskrider grænsen med 3 km/t eller mere.

■ **Når systemet til registrering af trafikskilte registrerer skiltet for den nye hastighedsbegrænsning**

Den intelligente fartbegrænsner indstilles til den nye hastighedsbegrænsning, som registreres af systemet til registrering af trafikskilte.

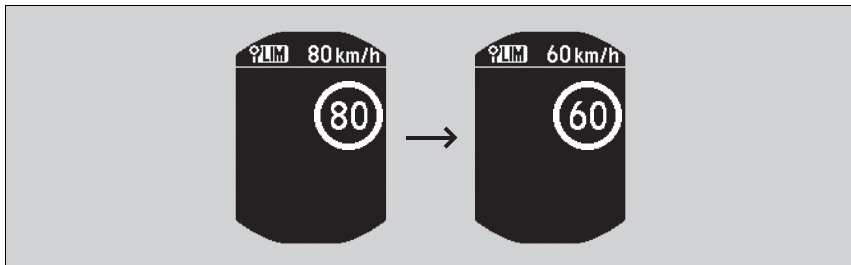

■ **Hastighedsbegrænsningsfunktionen og advarselsfunktionen vil muligvis blive sat på pause, hvis der ikke er noget skilt for hastighedsbegrænsning på skærmen for systemet til registrering af trafikskilte, når:**

- Punktet, hvor den pågældende hastighedsbegrænsning ikke længere gælder, eller andre angivne grænser registreres.
- Bilen kører ind på/forlader en motorvej.
- Du aktiverer afviserblinket for at skifte køreretning i et vejkryds.

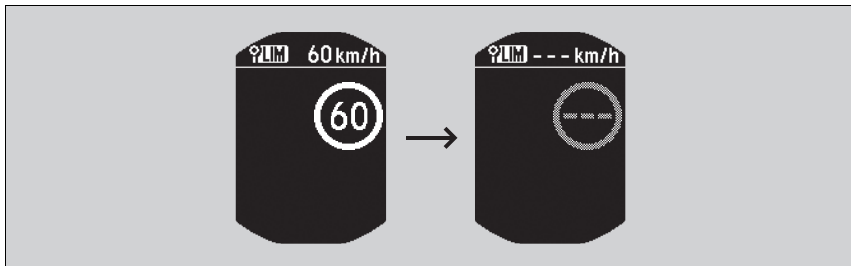

►► Sådan indstilles hastighedsgrænsen

Den intelligente fartbegrænsner vil muligvis også blive sat på pause, hvis systemet til registrering af trafikskilte kun registrerer ekstra skilte for den samme hastighedsbegrænsning.

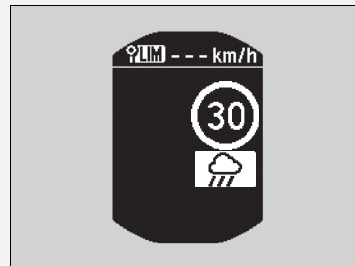

■ Hvis systemet til registrering af trafikskilte registrerer skiltet for hastighedsbegrænsning, mens den intelligente fartbegrænser er sat på pause

Hastighedsbegrænsningsfunktionen og advarselfunktionen genaktiveres automatisk.

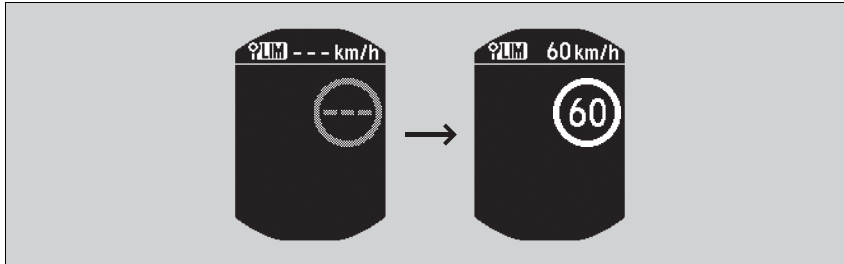

■ Hvis systemet til registrering af trafikskilte ikke registrerer skiltet for hastighedsbegrænsning i et stykke tid, mens den intelligente fartbegrænser er aktiveret

Under kørsel vil systemet til registrering af trafikskilte muligvis ikke vise nogen hastighedsgrænse, hvis systemet ikke registrerer noget skilt for hastighedsbegrænsning. Den intelligente fartbegrænser fungerer dog fortsat.

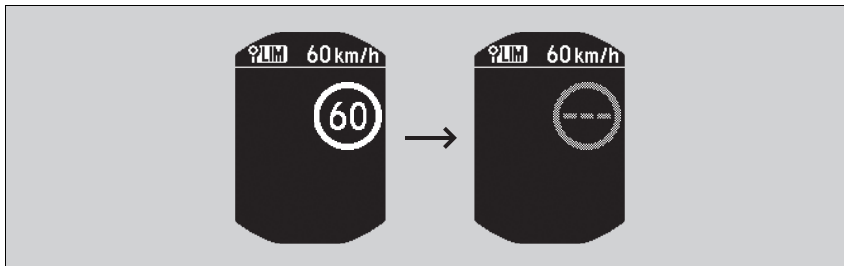

## ■ Sådan regulerer du hastighedsgrænsen

Øg eller reducer hastighedsgrænsen med **RES/+** eller **-/SET** knapperne på rattet.

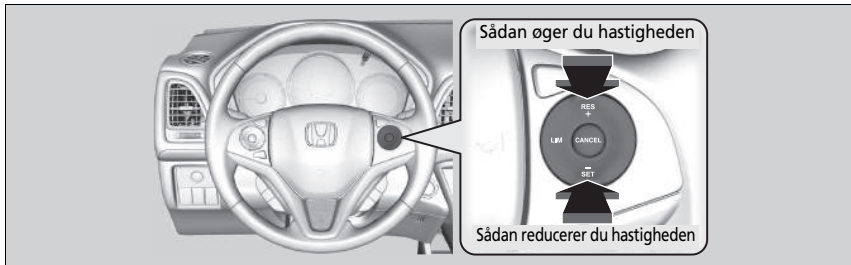

- Hver gang du trykker på knappen, sættes hastighedsgrænsen hhv. op eller ned med ca. 1 km/t.
- Du kan øge hastighedsgrænsen til +10 km/t i forhold til den hastighedsgrænse, som registreres af systemet til registrering af trafikskilte.
- Du kan reducere hastighedsgrænsen til -10 km/t i forhold til den hastighedsgrænse, som registreres af systemet til registrering af trafikskilte.
- Du kan blive ved med at accelerere, indtil den indstillede hastighed nås. Hvis kørehastigheden er højere end den hastighedsgrænse, som registreres af systemet til registrering af trafikskilte, decelererer bilen langsomt til hastighedsgrænsen.

## ■ Kortvarig overskridelse af hastighedsgrænsen

Hastighedsgrænsen kan overskrides ved at træde speederen i bund.

- Den viste hastighedsgrænse blinker.

Der høres en biplyd, når hastighedsgrænsen overskrides.

## ► Sådan regulerer du hastighedsgrænsen

En negativ eller positiv afvigelse i forhold til hastighedsgrænsen vil automatisk blive nulstillet, når systemet til registrering af trafikskilte registrerer skiltet for den nye hastighedsbegrænsning.

Hastighedsgrænsen kan ikke reduceres til under 30 km/t.

## ► Kortvarig overskridelse af hastighedsgrænsen

Der høres en biplyd, når kørehastigheden overstiger den indstillede hastighedsgrænse, og speederen trædes i bund.

Den intelligente fartbegrænser genoptager sin funktion, når kørehastigheden igen er under den indstillede hastighedsgrænse.

## Sådan annullerer du dit valg

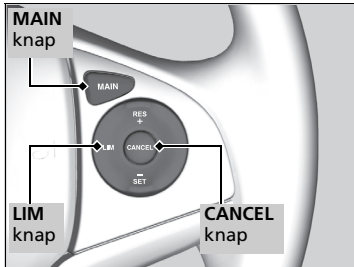

For at deaktivere den intelligente fartbegrænser skal du gøre et af følgende:

- Tryk på **CANCEL** knappen.
- Tryk på **MAIN** knappen.
- Tryk på **LIM** knappen.

## ► Sådan annullerer du dit valg

Den intelligente fartbegrænser skifter til fartpiloten, hvis du trykker på **LIM** knappen.

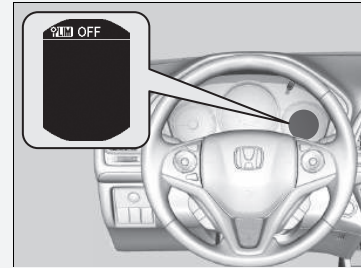

Hvis der opstår en fejl i systemet eller i systemet til registrering af trafikskilte under brug af den intelligente fartbegrænser, høres der en biplyd, og **OFF** vises. Den intelligente fartbegrænser deaktiveres.

► **System til registrering af trafikskilte**\* S. 464

\* Ikke tilgængelig på alle modeller



## System til advarsel om frontkollision\*

Advarer dig, når det vurderer, at der er en risiko for, at din bil kolliderer med det forankørende køretøj.

Hvis systemet registrerer en mulig kollision, udsender det både visuelle og hørbare advarsler.

- Træf de nødvendige forholdsregler for at undgå en kollision (træd på bremsepedalen, skift kørebane osv.).

### ■ Sådan virker systemet

Systemet kan udsende advarsler om mulige kollisioner, når kørehastigheden er over 15 km/t.

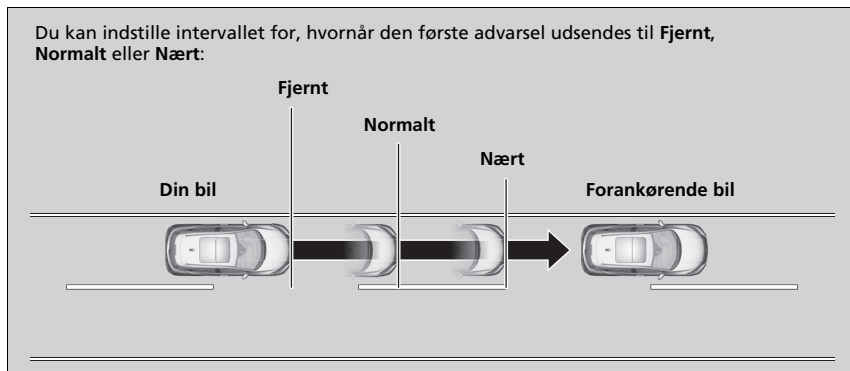

### ⌘ System til advarsel om frontkollision\*

#### Vigtig sikkerhedspåmindelse

Systemet til advarsel om frontkollision kan ikke registrere alle genstande forude og vil muligvis ikke registrere en given genstand; systemets nøjagtighed vil variere alt efter vejforhold og hastighed samt andre faktorer. Systemet til advarsel om frontkollision omfatter ikke en bremsefunktion. Det er altid dit ansvar at køre bilen sikkert og at undgå kollisioner.

Du kan ændre afstandsindstillingen for systemet til advarsel om frontkollision eller slå systemet til og fra.

🔧 **Funktioner, der kan tilpasses** S. 144

Kameraet bruges også af vognbaneassistenten, systemet til registrering af trafikskilte\* og fjernlysautomatikken\*.

For korrekt funktion af systemet:

- Tryk ikke på kameraet eller området omkring kameraet, når du rengør forruden.
- Hold den øverste del af forruden ren. Fjern snæs, herunder sne og is.

Kontakt en forhandler i følgende tilfælde:

- Hvis kameraet eller området omkring kameraet har fået et hårdt slag.
- Hvis området omkring kameraet på forruden skal repareres.

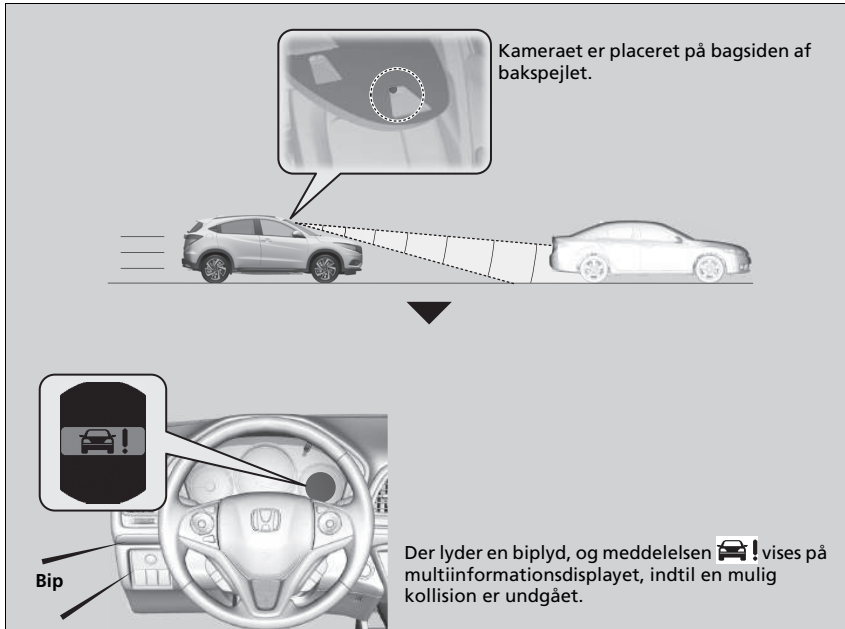

#### System til advarsel om frontkollision\*

Sæt aldrig folie eller andre genstande på forruden, som kan blokere synsfeltet for kameraet til systemet til advarsel om frontkollision.

Skrammer, ridser og andre skader på forruden inden for synsfeltet for kameraet til systemet til advarsel om frontkollision kan få systemet til at fungere unormalt. Hvis dette sker, anbefales det at udskifte forruden med en original forrude fra Honda. Hvis der foretages selv mindre reparationer inden for kameraets synsfelt, eller hvis der monteres en eftermarksforrude, kan det også få systemet til at fungere unormalt.

Få en forhandler til at genkalibrere kameraet efter udskiftning af forruden. Korrekt kalibrering af kameraet til systemet til advarsel om frontkollision er nødvendig, for at systemet kan fungere korrekt.

\* Ikke tilgængelig på alle modeller

## ■ Automatisk deaktivering

Systemet til advarsel om frontkollision kan deaktivere sig selv, hvorved  indikatoren tændes og bliver ved med at lyse i følgende tilfælde:

- Temperaturen i systemet er høj.
- Forrhuden er blokeret af snavs, mudder, blade, våd sne osv.

Når de problemer, der fik systemet til advarsel om frontkollision til at deaktivere sig selv, er blevet afhjulpet (f.eks. gennem rengøring af forruden), aktiveres systemet igen.

## ►► Automatisk deaktivering

For at hjælpe med til at reducere sandsynligheden for, at høje temperaturer i kabinen får kamerasystemet til at slukke under parkering, skal du finde et skyggefuldt område eller parkere bilen, så forenden vender væk fra solen. Hvis der bruges en solskærm, må denne ikke afskærme kamerahuset. Hvis kameraet afskærmes, kan varmen blive koncentreret på kameraet.

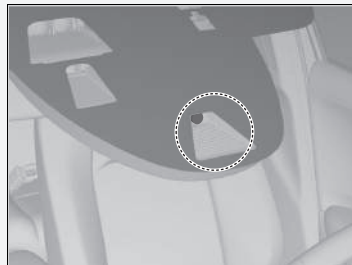

Hvis meddelelsen  vises:

- Brug klimaanlægget til at afkøle kabinen og om nødvendigt afdugningsfunktionen, hvis ruderne er tilduggede.
- Start med at køre bilen for at sænke forrudens temperatur, hvilket afkøler området omkring kameraet til systemet til advarsel om frontkollision.

Hvis meddelelsen  vises:

Kør ind til siden et sikkert sted. Fjern det snavs, der blokerer forruden, og genoptag kørslen. Hvis meddelelsen ikke forsvinder, efter at du har kørt med ren forrude i et stykke tid, skal du få bilen eftersat af en forhandler.

## Begrænsninger for system til advarsel om frontkollision

Systemet til advarsel om frontkollision vil muligvis ikke blive aktiveret eller vil muligvis ikke registrere et forankørende køretøj, eller det kan blive aktiveret, selv når du er opmærksom på et forankørende køretøj, eller når der ikke er noget forankørende køretøj, under følgende forhold:

### Betingelse

- Afstanden mellem din bil og det forankørende køretøj er for kort.
- En bil skærer ind foran dig ved lav hastighed og bremser pludseligt.
- En bil kører pludseligt ud foran dig.
- Når enten din bil eller det forankørende køretøj accelererer hurtigt.
- Det forankørende køretøj er en motorcykel, et lille køretøj eller et særligt køretøj, f.eks. en traktor.
- Når der køres i terræn, på en bjergvej eller på kurvede og snoede veje igennem længere tid, så det er vanskeligt for kameraet at registrere et forankørende køretøj korrekt.
- Når der er fodgængere eller dyr foran bilen.
- I dårligt vejr (regn, tåge osv.).
- Et tungt baglæs eller ændringer på bilens ophæng, der kan få bilen til at vippe.
- Der registreres en unormal dæktilstand (forkert dækstørrelse, fladt dæk osv.).
- Når forruden er blokeret af snavs, mudder, blade, våd sne osv.
- Når temperaturen i systemet er høj.
- En pludselig ændring mellem lys og mørke som f.eks. at køre ind i eller ud af en tunnel.
- Kørsel mod lavtstående sol (f.eks. ved solopgang eller solnedgang).
- Når forruden er snavset eller tildugget.
- Når gadelygter opfattes som baglygterne fra et forankørende køretøj.
- Ved kørsel om natten, når det forankørende køretøj kører med en defekt baglygte.
- Når du kører i skyggen af træer, bygninger osv.
- Når du kører med en anhænger.

## Vognbaneassistent\*

Udsender advarsler, når systemet registrerer en risiko for, at bilen utilsigtet krydser de registrerede vognbaneafmærkninger.

### Sådan virker systemet



Hvis bilen kommer for tæt på en registreret vognbaneafmærkning i venstre eller højre side, uden at et afviserblink er aktiveret, vil vognbaneassistenten udsende hørbare og visuelle alarmer.

Der lyder en biplyd, og meddelelsen  vises på multiinformationsdisplayet for at lade dig vide, at du skal træffe de nødvendige forholdsregler.

### Sådan aktiveres systemet

Systemet begynder at søge efter vognbaneafmærkninger, når alle nedenstående betingelser er opfyldt:

- Bilen kører hurtigere end ca. 72 km/t.
- Bilen kører på en lige eller let kurvet vej.
- Afviserblinkene er deaktiveret.
- Koblingspedalen er ikke trådt ned.

### ⓘ Vognbaneassistent\*

#### Vigtig sikkerhedspåmindelse

Som alle assistancesystemer har vognbaneassistenten sine begrænsninger.

Det kan resultere i en kollision, hvis du stoler for meget på vognbaneassistenten. Det er altid dit ansvar at holde bilen inden for din egen vognbane.

Vognbaneassistenten advarer dig kun, når den registrerer, at bilen er på vej ud af vognbanen, uden at et afviserblink er aktiveret. Vognbaneassistenten registrerer muligvis ikke alle vognbaneafmærkninger eller vognbaneoverskridelser; nøjagtigheden vil variere alt efter vejforholdene, hastigheden og vognbaneafmærkningernes tilstand. Det er altid dit ansvar at køre bilen sikkert og at undgå kollisioner.

Vognbaneassistenten fungerer muligvis ikke korrekt eller slet ikke under visse forhold:

#### 📌 Betingelser og begrænsninger for vognbaneassistenten S. 462

### ⓘ Sådan aktiveres systemet

Vognbaneassistenten kan deaktivere sig selv, hvorved  indikatoren tændes og bliver ved med at lyse.

#### 📌 Indikatorer S. 113

## Kamera til vognbaneassistent

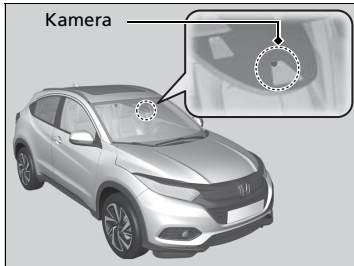

Kameraet er placeret på bagsiden af bakspejlet.

## Aktivering og deaktivering af vognbaneassistenten

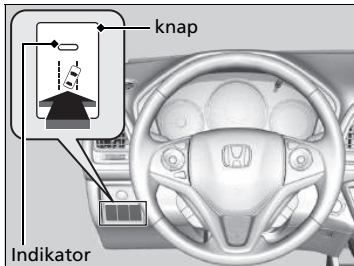

Tryk på knappen til vognbaneassistenten for at aktivere og deaktivere systemet.

- Indikatoren i knappen lyser, når systemet er aktiveret.

## ☒ Kamera til vognbaneassistent

Sæt aldrig folie eller andre genstande på forruden, som kan blokere synsfeltet for kameraet til vognbaneassistenten.

Skrammer, ridser og andre skader på forruden inden for synsfeltet for kameraet til vognbaneassistenten kan få systemet til at fungere unormalt. Hvis dette sker, anbefales det at udskifte forruden med en original forrude fra Honda. Hvis der foretages selv mindre reparationer inden for kameraets synsfelt, eller hvis der monteres en eftermarkedsforrude, kan det også få systemet til at fungere unormalt.

Få en forhandler til at genkalibrere kameraet efter udskiftning af forruden. Korrekt kalibrering af kameraet til vognbaneassistenten er nødvendig, for at systemet kan fungere korrekt.

Læg ikke genstande på instrumentpanelet. De kan kaste lys tilbage på forruden og forhindre, at systemet registrerer vognbanelinjerne korrekt.

For at hjælpe med til at reducere sandsynligheden for, at høje temperaturer i kabinen får kamerasystemet til at slukke under parkering, skal du finde et skyggefuldt område eller parkere bilen, så forenden vender væk fra solen.

Hvis der bruges en solskærm, må denne ikke afskærme kamerahuset. Hvis kameraet afskærmes, kan varmen blive koncentreret på kameraet.

## ■ Betingelser og begrænsninger for vognbaneassistenten

Systemet vil muligvis ikke registrere vognbaneafmærkningerne og bilens position korrekt under visse forhold. Nogle eksempler på disse betingelser er angivet nedenfor.

### ■ Miljømæssige forhold

- Kørsel i dårligt vejr (regn, sne, tåge osv.).
- En pludselig ændring mellem lys og mørke som f.eks. at køre ind i eller ud af en tunnel.
- Der er ringe kontrast mellem vognbaneafmærkningerne og vejbanen.
- Kørsel mod lavtstående sol (f.eks. ved solopgang eller solnedgang).
- Der afspejles et kraftigt lys på vejen.
- Kørsel i skyggen af træer, bygninger osv.
- Skygger fra tilstødende genstande er parallelle med vognbaneafmærkningerne.
- Genstande eller strukturer på vejbanen fejlfortolkes som vognbaneafmærkninger.
- Refleksioner indvendigt på forruden.

### 📷 Kamera til vognbaneassistent

Hvis meddelelsen  vises:

- Brug klimaanlægget til at afkøle kabinen og om nødvendigt afdugningsfunktionen, hvis ruderne er tilduggede.
- Start med at køre bilen for at sænke forrudens temperatur, hvilket afkøler området omkring kameraet til vognbaneassistenten.

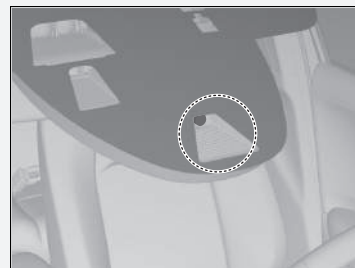

Hvis meddelelsen  vises:

Kør ind til siden et sikkert sted. Fjern det snavs, der blokerer forruden, og genoptag kørslen. Hvis meddelelsen ikke forsvinder, efter at du har kørt med ren forrude i et stykke tid, skal du få bilen eftersat af en forhandler.

## ■ Vejforhold

- Kørsel på tilsnede eller våde veje (tilslørede vognbaneafmærkninger, lysrefleksioner, vejstænk, stor kontrast).
- Kørsel på en vej med midlertidige vognbaneafmærkninger.
- Udviskede, flere eller forskellige vognbaneafmærkninger er synlige på vejbanen på grund af vejreparationer eller gamle vognbaneafmærkninger.
- Vejbanen har indfletningslinjer, opdelingslinjer eller krydsende linjer (f.eks. ved et vejkryds eller en fodgængerovergang).
- Vognbaneafmærkningerne er ekstremt smalle, brede eller skiftende.
- Det forankørende køretøj kører i nærheden af vognbaneafmærkningerne.
- Vejen er bakket, eller bilen nærmer sig en bakkekam.
- Kørsel på ujævne eller uasfalterede veje eller på ujævne overflader.
- Når genstande på vejen (kantsten, autoværn, master osv.) registreres som hvide linjer (eller gule linjer).
- Når der køres på veje med dobbelt optrukne linjer.

## ■ Bilens tilstand

- Forlygteglassene er snavsede, eller forlygterne er ikke justeret korrekt.
- Der er striber på forruden, eller den er blokeret af snavs, mudder, blade, våd sne osv.
- Forruden er dugget til indvendigt.
- Kameraets temperatur bliver for høj.
- Unormale forhold for dæk eller hjul (forkert størrelse, forskellig størrelse eller konstruktion, forkert dæktryk, kompakt reservehjul\* osv.).
- Din bil hænger med bagenden på grund af stor belastning på bagakslen eller ændringer i ophænget.
- Når der er monteret snekæder.

\* Ikke tilgængelig på alle modeller



## System til registrering af trafikskilte \*

Henleder din opmærksomhed på oplysninger på trafikskilte (såsom den aktuelle hastighedsbegrænsning og overhalingsforbud), som din bil netop har passeret, og viser dem på multiinformationsdisplayet.

### Sådan virker systemet

Når kameraet, der er placeret på bagsiden af bakspejlet, registrerer trafikskilte under kørslen, viser systemet dem, der er blevet genkendt som angivet for din bil. Skilteikonet vises, indtil et forudindstillet tidspunkt eller en forudindstillet afstand nås.



Skilteikonet kan også skifte til et andet ikon eller forsvinde, når:

- Punktet, hvor den pågældende hastighedsbegrænsning ikke længere gælder, eller andre angivne grænser registreres.
- Bilen kører ind på/forlader en motorvej.
- Du aktiverer afviserblinket i et vejkryds.

### System til registrering af trafikskilte \*

Systemet er udviklet til at registrere trafikskilte, der overholder standarderne i Wien-konventionen. Det er ikke sikkert, at alle trafikskilte vises, men ingen trafikskilte, der står i vejkanterne, må ignoreres. Systemet fungerer ikke på de angivne trafikskilte i alle de lande, du kører i, eller i alle situationer. Stol ikke for meget på systemet. Kør altid ved en hastighed, der passer til vejforholdene.

Påsæt aldrig folie eller andre genstande på forruden, som kan blokere for kameraets synsfelt og forårsage funktionsfejl. Skrammer, ridser og andre skader på forruden inden for kameraets synsfelt kan få systemet til at fungere unormalt. Hvis dette sker, anbefales det at udskifte forruden med en original forrude fra Honda. Hvis der foretages selv mindre reparationer inden for kameraets synsfelt, eller hvis der monteres en eftermarkedsforrude, kan det også få systemet til at fungere unormalt. Få en forhandler til at genkalibrere kameraet efter udskiftning af forruden. Korrekt kalibrering af kameraet er nødvendig, for at systemet kan fungere korrekt.

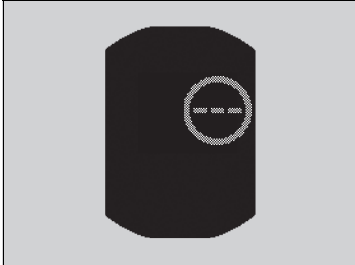

Hvis systemet ikke registrerer trafikskilte, mens du kører, kan nedenstående ikon blive vist.





#### ► System til registrering af trafikskilte\*

For at hjælpe med til at reducere sandsynligheden for, at høje temperaturer i kabinen får kameraets registreringssystem til at slukke under parkering, skal du finde et skyggefuldt område eller parkere bilen, så forenden vender væk fra solen. Hvis der bruges en solskærm, må denne ikke afskærme kamerahuset.

Hvis kameraet afskærmes, kan varmen blive koncentreret på det.

Hvis  vises, betyder det, at systemet til registrering af trafikskilte ikke fungerer, og  vil blive vist.

- Brug klimaanlægget til at afkøle kabinen, og brug om nødvendigt også afdugningsfunktionen med luftstrømmen rettet mod kameraet.
- Start med at køre bilen for at sænke forrudens temperatur, hvilket afkøler området omkring kameraet.

Hvis  vises, betyder det, at systemet til registrering af trafikskilte ikke fungerer, og  vil blive vist.

Parkér bilen et sikkert sted, og rengør forruden. Hvis meddelelsen ikke forsvinder, når du har rengjort forruden og kørt i et stykke tid, skal bilen efterses af en forhandler.

\* Ikke tilgængelig på alle modeller

## ■ Betingelser og begrænsninger for systemet til registrering af trafikskilte

Systemet til registrering af trafikskilte vil muligvis ikke kunne genkende trafikskilte i følgende tilfælde.

### ■ Bilens tilstand

- Forlygteglassene er snavsede, eller forlygterne er ikke justeret korrekt.
- Forruden er blokeret af snavs, mudder, blade, våd sne osv. udvendigt.
- Forruden er dugget til indvendigt.
- Der er dele af ruden, der skal rengøres.
- Unormale forhold for dæk eller hjul (forkert størrelse, forskellig størrelse eller konstruktion, forkert dæktryk, kompakt reservehjul\* osv.).
- Din bil hænger med bagenden på grund af stor belastning på bagakslen eller ændringer i ophænget.

### ■ Miljømæssige forhold

- Kørsel mod lavtstående sol (f.eks. ved solopgang eller solnedgang).
- Der afspejles et kraftigt lys på vejen.
- En pludselig ændring mellem lys og mørke som f.eks. at køre ind i eller ud af en tunnel.
- Når du kører i skyggen af træer, bygninger osv.
- Kørsel i mørke eller i mørke områder som f.eks. lange tunneler.
- Kørsel i dårligt vejr (regn, sne, tåge osv.).
- En bil foran dig slynger vand eller sne op.

## ■ Betingelser og begrænsninger for systemet til registrering af trafikskilte

Når systemet til registrering af trafikskilte ikke fungerer korrekt, vises  på multiinformationsdisplayet. Hvis meddelelsen ikke forsvinder, skal bilen efterses af en forhandler.



**■ Trafikskiltets placering eller tilstand**

- Et skilt er svært at se, da det er placeret i et uoverskueligt område.
- Et skilt er placeret langt væk fra bilen.
- Et skilt er placeret på et sted, hvor forlygtens lysstråle har svært ved at nå det.
- Et skilt er placeret på et hjørne eller i et sving.
- Et skilt er falmet eller bøjet.
- Et skilt er drejet eller beskadiget.
- Et skilt er dækket af mudder, sne eller is.
- En del af skiltet er skjult af træer, eller selve skiltet er skjult af en bil eller andre ting.
- Lys (fra en gadelygte) eller en skygge afspejles på skiltets overflade.
- Et skilt er for lyst eller for mørkt (et elektrisk skilt).
- Et skilt er ikke så stort.

**■ Andre forhold**

- Når du kører med høj hastighed.

Systemet til registrering af trafikskilte fungerer muligvis ikke korrekt og viser f.eks. et skilt, der ikke er i overensstemmelse med de gældende trafikregler for den pågældende vejstrækning, eller et skilt, der slet ikke eksisterer, i følgende tilfælde.

- ▶ Et skilt for hastighedsbegrænsning viser muligvis en højere eller lavere hastighed end den aktuelle hastighedsgrænse.
- Der er et ekstra skilt med yderligere informationer som f.eks. vejr, tid, køretøjstype osv.
- Figurer på skiltet er vanskelige at læse (elektrisk skilt, tal på skiltet er slørede osv.).
- Der står et skilt i nærheden af den vognbane, du kører i, selv om det ikke gælder for den pågældende vognbane (et skilt for hastighedsbegrænsning, der er placeret i et vejkryds mellem en sidevej og en hovedvej osv.).
- Der er genstande, der i farve eller form minder om trafikskiltet (lignende skilt, elektrisk skilt, struktur osv.).
- En lastbil eller et andet større køretøj med et hastighedsbegrænsningsmærkat bagpå kører foran dig.

## ■ Skilte, der vises på multiinformationsdisplayet

Der kan vises to trafikskilte samtidig ved siden af hinanden, når de registreres. Ikonet for hastighedsbegrænsning vises i højre side af skærbilledet. Ikonet for overhalingsforbud vises i venstre side. Eventuelle ekstra skilte, som angiver en hastighedsbegrænsning baseret på vejforhold (regn, sne osv.) eller et bestemt tidsrum, kan blive vist i begge sider.

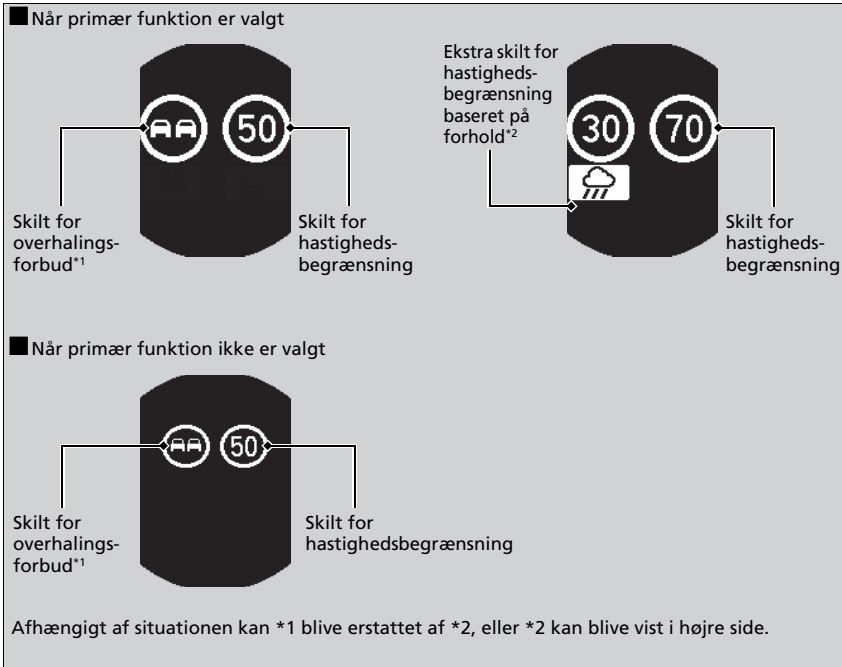

■ **Mulighed for at få vist trafikskilte, selv om primær funktion ikke er valgt**

Du kan fortsat få vist en mindre version af trafikskilteikonet på multiinformationsdisplayet, selv om primær funktion ikke er valgt.

➤ **Funktioner, der kan tilpasses** S. 144

## VSA-system

VSA-systemet bidrager til at stabilisere bilen i skarpe sving, hvis bilen drejer mere eller mindre skarpt end tilsigtet. VSA-systemet bidrager også til at bevare vejgrebet på glatte kørebaner. Dette sker ved, at systemet regulerer motoreffekten og bremser bilens hjul selektivt.

### Betjening af VSA-system

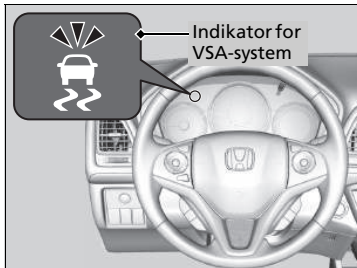

Når VSA-systemet er aktiveret, vil du muligvis bemærke, at motoren ikke reagerer på speederen. Du vil muligvis også bemærke støj fra hydraulikken. Du vil også se indikatoren blinke.

### VSA-system

VSA-systemet fungerer muligvis ikke korrekt, hvis der monteres dæk af forskellig type og størrelse. Sørg for at bruge samme dækstørrelse og -type, og kontrollér, at dæktrykket er korrekt.

Hvis VSA-indikatoren tændes og bliver ved med at lyse under kørslen, er der muligvis en fejl i systemet. Det er ikke sikkert, at det påvirker normal kørsel, men få alligevel bilen efterset af en forhandler med det samme.

VSA-systemet kan ikke forbedre stabiliteten i alle køresituationer og styrer ikke hele bremsesystemet. Du skal stadig køre og foretage skarpe sving ved hastigheder, der er forsvarlige og tilpasset de givne forhold, og du skal altid holde en tilstrækkelig sikkerhedsafstand.

VSA-systemets hovedfunktion er også almindeligt kendt som elektronisk stabilitetskontrol (ESC). Systemet omfatter også en styreenhed til antispind-system.



## ■ Aktivering og deaktivering af VSA-systemet

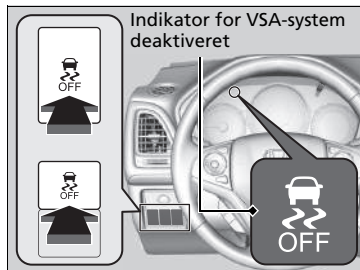

Denne knap er placeret på instrumentpanelet i førersiden. For delvist at deaktivere VSA-systemets funktioner skal du trykke på knappen og holde den inde, indtil du hører et bip.

Bilen vil kunne bremse og dreje som normalt, men antispind-funktionen vil være mindre effektiv.

VSA-systemets funktioner genetableres ved at trykke på  afbryderknappen til VSA-systemet og holde den inde, indtil du hører et bip.

VSA-systemet aktiveres, hver gang du starter motoren, også selv om du deaktiverede systemet, sidste gang du kørte i bilen.

## ▣ VSA-system

I visse usædvanlige situationer, når f.eks. bilen sidder fast i mudder eller sne, kan det være lettere at få den fri med VSA-systemet midlertidigt deaktiveret.

Når der trykkes på  knappen, bliver vejgrebsfunktionen mindre effektiv. Dette giver hjulene mulighed for at spinde mere frit ved lav hastighed. Du bør kun forsøge at få bilen fri med VSA-systemet deaktiveret, hvis du ikke kan få den fri med VSA-systemet aktiveret.

Så snart bilen er kommet fri, skal du aktivere VSA-systemet igen. Det anbefales ikke at køre bilen med VSA-systemet deaktiveret.

Du vil muligvis høre en motorlyd fra motorrummet, mens systemkontrollen udføres umiddelbart efter start af motoren eller under kørslen. Dette er helt normalt.

## Manøvreringsassistent\*

Bremser let på for- og baghjul efter behov, når du drejer på rattet, og bidrager til køretøjets stabilitet og ydeevne i en kurve.

### Manøvreringsassistent\*

Manøvreringsassistenten kan ikke øge stabiliteten i alle situationer under kørsel. Du skal stadig køre og foretage skarpe sving ved hastigheder, der er forsvarlige og tilpasset de givne forhold, og du skal altid holde en tilstrækkelig sikkerhedsafstand.

Når indikatoren for VSA-systemet lyser og forbliver tændt under kørsel, aktiveres manøvreringsassistenten ikke.

Du vil muligvis høre en lyd fra motorrummet, mens manøvreringsassistenten aktiveres. Dette er helt normalt.

\* Ikke tilgængelig på alle modeller

## Dæktrykadvarselssystem

I stedet for direkte at måle trykket i hvert dæk overvåger og sammenligner dæktrykadvarselssystemet på denne bil rulleradius og rotationsegenskaber for alle hjul og dæk, mens du kører, for at fastslå, om dæktrykket er for lavt i et eller flere dæk. Hvis det er tilfældet, vil indikatoren for lavt dæktryk/dæktrykadvarselssystem lyse, og en meddelelse vil blive vist på multiinformationsdisplayet.

### Kalibrering af dæktrykadvarselssystem

Du skal indstille dæktrykadvarselssystemet, hver gang du:

- Justerer trykket i et eller flere dæk.
- Flytter rundt på dækkene.
- Udskifter et eller flere dæk.

Inden du indstiller dæktrykadvarselssystemet, skal du:

- Indstille dæktrykket for alle fire dæk, mens de er kolde.

Kontrollér, at:

- Bilen er helt stoppet.

#### Modeller med manuel gearkasse

- Parkeringsbremsen er aktiveret.

#### Modeller med trinløst variabel transmission

- Når gearvælgeren er i positionen **P**.

#### Alle modeller

- Tændingskontakten er i positionen TIL **II**\*1.

\*1: Modeller med nøglefrit adgangssystem har en **ENGINE START/STOP** knap i stedet for en tændingskontakt.

\* Ikke tilgængelig på alle modeller

### » Dæktrykadvarselssystem

Systemet overvåger ikke dækkene, når du kører ved lav hastighed.

Forhold som f.eks. lave udetemperaturer og højden over havets overflade påvirker dæktrykket direkte og kan udløse indikatoren for lavt dæktryk/dæktrykadvarselssystem, så den tændes.

Hvis dæktrykket kontrolleres eller dækket pumpes op i:

- varmt vejr, kan dæktrykket blive for lavt i koldere vejr.
- koldt vejr, kan dæktrykket blive for højt i varmt vejr.

Indikatoren for lavt dæktryk tændes ikke som et resultat af for højt dæktryk.

Dæktrykadvarselssystemet fungerer muligvis ikke korrekt, hvis der monteres dæk af forskellig type og størrelse. Sørg for at bruge dæk af samme type og størrelse.

#### » Kontrol og udskiftning af dæk S. 569

Indikatoren for lavt dæktryk/dæktrykadvarselssystem kan tændes med en forsinkelse eller tændes muligvis slet ikke, hvis:

- Bilen accelereres/nedbremses hurtigt, eller rattet drejes hurtigt.
- Du kører på tilsneede eller glatte veje.
- Der benyttes snekæder.

Indikatoren for lavt dæktryk/dæktrykadvarselssystem kan tændes under følgende forhold:

- Der benyttes et kompakt reservehjul\*.
- Der er en tungere og uens belastning på dækkene som f.eks. ved kørsel med anhænger, end det var tilfældet ved opstart.
- Der benyttes snekæder.

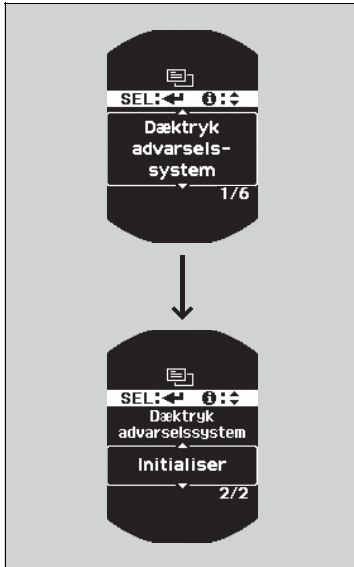

Du kan starte systemet op fra de tilpassede funktioner på multiinformationsdisplayet.

1. Tryk på /▼ knappen, indtil (Tilpas indstillinger) vises på displayet, og tryk derefter på **SEL/RESET** knappen.
  2. Tryk på /▼ knappen, indtil **Dæktryk advarselssystem** vises på displayet.
  3. Tryk på **SEL/RESET** knappen.
    - Displayet skifter til tilpasnings-skærbilledet, hvor du kan vælge **Annuller** eller **Initialiser**.
  4. Tryk på /▼ knappen, vælg **Initialiser**, og tryk derefter på **SEL/RESET** knappen.
    - Skærbilledet **Færdig** vises, og derefter vender displayet tilbage til tilpasnings-skærbilledet.
- Indstillingsprocessen slutter automatisk.

#### ▣ Kalibrering af dæktrykadvarselssystem

- Dæktrykadvarselssystemet kan ikke kalibreres, hvis et kompakt reservehjul\* er monteret.
- Kalibreringsprocessen kræver ca. 30 minutters samlet kørsel ved en hastighed på mellem 40-100 km/t.
- Hvis tændingen slås til under denne proces, og bilen ikke kører inden for 45 sekunder, vil du muligvis opleve, at indikatoren for lavt dæktryk tændes kortvarigt. Det er normalt og angiver, at kalibreringsprocessen endnu ikke er fuldført.

Hvis der er monteret snekæder, skal de fjernes, inden dæktrykadvarselssystemet kalibreres.

Hvis indikatoren for lavt dæktryk/dæktrykadvarselssystem tændes, selv om der er monteret almindelige dæk, der er pumpet op til det korrekte tryk, skal du få bilen eftersat af en forhandler.

Vi anbefaler, at dæk udskiftes med samme mærke, model og størrelse som de originale dæk. Bed en forhandler om oplysninger.

\* Ikke tilgængelig på alle modeller

## Justering af forlygternes lyskegle

Kørsel med en højrestyret bil i højreruleret trafik eller en venstrestyret bil i venstreuleret trafik får forlygterne til at blænde modkørende trafikanter. Du skal justere forlygternes lyskegle med afdækningstape.

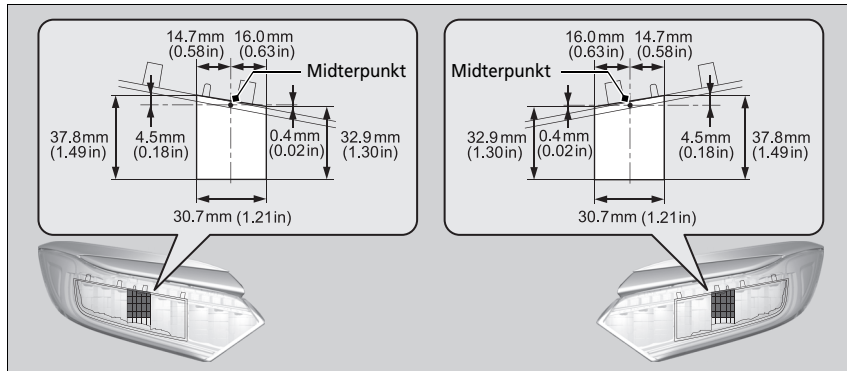

1. Klargør to stykker afdækningstape som vist.
  - Brug afdækningstape, der kan lukke lys ude, som f.eks. vandtæt vinyl af forsejlingstypen.
2. Sæt tapen på lytglaslet som vist.

### ►► Justering af forlygternes lyskegle

Pas på ikke at sætte tapen et forkert sted. Hvis forlygternes lyskegle er justeret forkert, overholder de måske ikke landets lovkraft. Bed en forhandler om oplysninger.

## Bremsesystem

### Parkeringsbremse

Brug parkeringsbremsen til at immobilisere bilen, når den er parkeret. Når parkeringsbremsen er aktiveret, kan du udløse den manuelt eller automatisk.



#### ■ Sådan aktiveres parkeringsbremsen

Den elektroniske parkeringsbremse kan altid aktiveres, så længe bilen forsynes med strøm fra batteriet, uanset hvilken position tændingskontakten\*1 er i.

Aktivér kontakten til den elektroniske parkeringsbremse forsigtigt og sikkert.

- ▶ Indikatoren for den elektroniske parkeringsbremse tændes.



#### ■ Sådan udløses parkeringsbremsen

Tændingskontakten skal være i positionen TIL \*1, for at den elektroniske parkeringsbremse kan deaktiveres.

1. Træd på bremsepedalen.
2. Tryk på kontakten til den elektroniske parkeringsbremse.
  - ▶ Indikatoren for den elektroniske parkeringsbremse slukkes.

Manuel deaktivering af parkeringsbremsen vha. kontakten bidrager til at starte bilen langsomt og gradvist, når du holder på stejle bakker med forenden nedad.

\*1: Modeller med nøglefrit adgangssystem har en **ENGINE START/STOP** knap i stedet for en tændingskontakt.

\* Ikke tilgængelig på alle modeller

### ☒ Parkeringsbremse

Du kan muligvis høre aktiveringen af den elektroniske parkeringsbremse fra området omkring baghjulene, når du aktiverer eller deaktiverer parkeringsbremsen. Dette er helt normalt.

Bremsepedalen bevæger sig måske lidt, når det elektroniske parkeringsbremsesystem er i funktion ved aktivering eller deaktivering af parkeringsbremsen. Dette er helt normalt.

Du kan ikke aktivere eller deaktivere parkeringsbremsen, hvis batteriet bliver fladt.

#### ☒ Starthjælpsprocedure S. 625

**Hvis du trækker op i og holder kontakten til den elektroniske parkeringsbremse oppe under kørsel, aktiveres bremserne på alle fire hjul vha. VSA-systemet, indtil bilen holder helt stille. Den elektroniske parkeringsbremse aktiveres derefter, og kontakten slippes.**

I følgende situationer fungerer parkeringsbremsen automatisk.

- Når bilen stopper med den automatiske bremseholdefunktion aktiveret i mere end 10 minutter.
- Når førerens sikkerhedssele slæses, mens bilen holder stille, og den automatiske bremseholdefunktion er aktiveret.
- Når motoren slukkes, mens det automatiske bremseholdesystem\* er aktiveret, medmindre den slukkes af bremseholdesystemet.
- Når der opstår en fejl med det automatiske bremseholdesystem, mens dette er aktiveret.

## ■ Automatisk deaktivering

Brug speederen til at deaktivere parkeringsbremsen, når du starter bilen, mens den holder på en bakke med forenden opad eller i en trafikprop.

### Modeller med trinløst variabel transmission

Parkeringsbremsen deaktiveres automatisk, når der trædes på speederen.

### Modeller med manuel gearkasse

Parkeringsbremsen deaktiveres automatisk, når der trædes på speederen, samtidig med at koblingspedalen slippes.

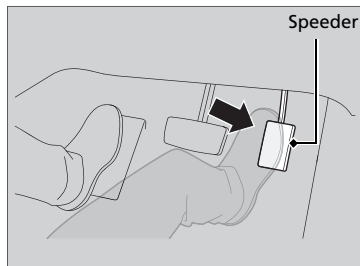

### Modeller med trinløst variabel transmission

Træd forsigtigt på speederen.

Når bilen holder på en bakke, kan det kræve et ekstra tråd på speederen for at udløse den.

- Indikatoren for den elektroniske parkeringsbremse slukker.

Parkeringsbremsen deaktiveres automatisk ved at træde på speederen, når:

- Førerens sikkerhedssele er spændt.
- Motoren kører.
- Hvis gearvælgeren ikke er i positionen **P** eller **N**.

## ►► Parkeringsbremse

Hvis parkeringsbremsen ikke kan deaktiveres automatisk, skal den deaktiveres manuelt.

Når bilen kører op ad bakke, kan det være nødvendigt at træde speederen længere ned for automatisk at deaktivere den elektroniske parkeringsbremse.

Parkeringsbremsen kan ikke deaktiveres automatisk, når følgende indikatorer er tændt:

- Fejlindikator
- Indikator for gearkassesystem

Parkeringsbremsen bliver måske ikke deaktiveret automatisk, når følgende indikatorer er tændt:

- Indikator for elektronisk parkeringsbremsesystem
- Indikator for VSA-system
- **ABS** indikator
- Indikator for airbagsystem

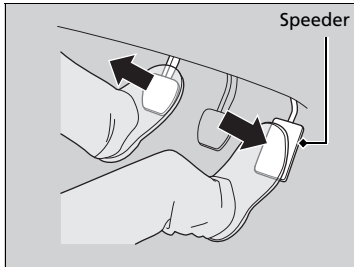

#### Modeller med manuel gearkasse

Tråd forsigtigt på speederen, og slip koblingspedalen.

- Indikatoren for den elektroniske parkeringsbremse slukker.

Parkeringsbremsen deaktiveres automatisk ved at træde på speederen, når:

- Førerens sikkerhedssele er spændt.
- Motoren kører.
- Hvis gearvælgeren ikke er i positionen **N**.

## Fodbremse

Bilen er udstyret med skivebremser på alle fire hjul. Et vakuumsystem hjælper med at reducere den kraft, der kræves for at træde bremsepedalen ned. Bremseassistenten øger bremseeffekten, når du træder hårdt på bremsepedalen i en nødsituation. ABS-systemet hjælper dig med at bevare kontrollen over bilen under hårde opbremsninger.

► **Bremseassistent** S. 484

► **Antiblokeringsystem (ABS)** S. 483

#### ►► Parkeringsbremse

Koblingspedalen trædes helt ned og derefter slippes, efter at speederen blev trådt forsigtigt ned.

#### ►► Fodbremse

Kontrollér bremserne, når du har kørt i dybt vand, eller hvis der er meget vand på vejen. Tør om nødvendigt bremserne ved at træde let på bremsepedalen flere gange.

Hvis du hører en konstant metallisk friktionslyd, når du træder på bremsepedalen, skal bremseklodserne udskiftes. Få bilen efterset af en forhandler.

Hvis du hele tiden bruger bremsepedalen ved kørsel ned ad en lang bakke, dannes der varme, hvilket mindsker bremseeffekten. Foretag motorbremsning ved at fjerne foden fra speederen og geare ned/køre langsommere. I en bil med manuel gearkasse bruges et lavere gear for bedre motorbremsning.

Lad ikke foden hvile på bremsepedalen under kørsel, da det vil aktivere bremserne en smule, hvilket kan få dem til at miste effekten over tid og reducere bremseklodsernes levetid. Det vil også virke forvirrende på bagvedkørende bilister.



## Automatisk bremseholdfunktion

### Modeller med trinløst variabel transmission

Holder bremsen aktiveret, efter at bremsepedalen er sluppet, indtil der trædes på speederen. Du kan bruge systemet, mens bilen midlertidigt holder stille, f.eks. i et lyskryds og i tæt trafik.

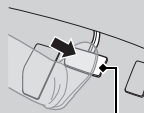
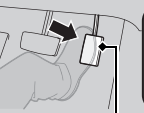
■ Tilkobling af systemet	■ Aktivering af systemet	■ Annullering af systemet
 <p>Knap til automatisk bremseholdfunktion</p>	 <p>Bremsepedal</p>	 <p>Speeder</p>
<p>Spænd sikkerhedssele korrekt, og start derefter motoren. Tryk på knappen til den automatiske bremseholdfunktion.</p> <ul style="list-style-type: none"> <li>Indikatoren for den automatiske bremseholdfunktion tændes. Systemet tilkobles.</li> </ul>	<p>Træd på bremsepedalen for at standse helt. Gearvælgeren skal være i en anden position end <b>P</b> eller <b>R</b>.</p> <ul style="list-style-type: none"> <li>Indikatoren for den automatiske bremseholdfunktion tændes. Der bremses i op til 10 minutter.</li> <li>Slip bremsepedalen, når indikatoren for den automatiske bremseholdfunktion tændes.</li> </ul>	<p>Træd på speederen, mens gearvælgeren er i en anden position end <b>P</b> eller <b>N</b>. Systemet annulleres, og bilen begynder at bevæge sig.</p> <ul style="list-style-type: none"> <li>Indikatoren for den automatiske bremseholdfunktion slukkes. Systemet er fortsat tændt.</li> </ul>

### Automatisk bremseholdfunktion

## ADVARSEL

Aktivering af den automatiske bremseholdfunktion på stejle bakker eller glatte veje gør det stadig muligt for bilen at køre, hvis du fjerner foden fra bremsepedalen.

Hvis en bil bevæger sig uventet, kan det medføre en ulykke og forårsage alvorlig personskade eller dødsfald.

Aktivér aldrig den automatiske bremseholdfunktion, og stol ikke blindt på, at den forhindrer bilen i at bevæge sig, når den holder stille på en stejl bakke eller glatte veje.

## ADVARSEL

Når den automatiske bremseholdfunktion bruges til at parkere bilen, kan det medføre, at bilen bevæger sig uventet.

Hvis en bil bevæger sig uventet, kan det medføre en ulykke og forårsage alvorlig personskade eller dødsfald.



Forlad aldrig bilen ved midlertidig bremsning med den automatiske bremseholdfunktion, og parkér altid bilen med gearkassen i **P** og med parkeringsbremsen aktiveret.

**Modeller med manuel gearkasse**

Holder bremsen aktiveret, efter at bremsepedalen er sluppet, indtil du skifter til et andet gear end **[N]** og:

- Slip koblingspedalen på en plan vej, eller når du holder på en bakke med forenden nedad.
- Slip koblingspedalen, og tråd på speederen, når du holder på en bakke med forenden opad.

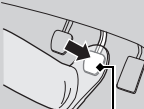
Du kan bruge dette system, mens bilen er midlertidigt standset, f.eks. når du stopper ved et trafiklys.

■ Tilkobling af systemet	■ Aktivering af systemet	■ Annullering af systemet
 <p>Knap til automatisk bremseholdfunktion</p>	 <p>Bremsepedal</p>	 <p>Speeder</p>
<p>Spænd sikkerhedsselen korrekt, og start derefter motoren. Tryk på knappen til den automatiske bremseholdfunktion.</p> <ul style="list-style-type: none"> <li>• Indikatoren for den automatiske bremseholdfunktion tændes. Systemet tilkobles.</li> </ul>	<p>Tråd på bremsepedalen for at standse helt.</p> <ul style="list-style-type: none"> <li>• Indikatoren for den automatiske bremseholdfunktion tændes. Der bremses i op til 10 minutter.</li> <li>• Slip bremsepedalen, når indikatoren for den automatiske bremseholdfunktion tændes.</li> </ul>	<p>Skift til et andet gear end <b>[N]</b>, og:</p> <ul style="list-style-type: none"> <li>• Slip koblingspedalen på en plan vej, eller når du holder på en bakke med forenden nedad.</li> <li>• Slip koblingspedalen, og tråd på speederen, når du holder på en bakke med forenden opad.</li> </ul> <p>Systemet annulleres, og bilen begynder at bevæge sig.</p> <ul style="list-style-type: none"> <li>• Indikatoren for den automatiske bremseholdfunktion slukkes. Systemet er fortsat tændt.</li> </ul>

### ■ Systemet annulleres automatisk, når:

- Du aktiverer parkeringsbremsen.

#### Modeller med trinløst variabel transmission

- Du træder bremsepedalen ned og flytter gearvælgeren til **P** eller **R**.

### ■ Systemet annulleres automatisk, og parkeringsbremsen aktiveres, når:

- Der bremses i mere end 10 minutter.
- Førerens sikkerhedssele spændes op.
- Motoren slukkes.
- Der opstår en fejl med det automatiske bremseholdesystem.

#### Modeller med manuel gearkasse

- Motoren går i stå, mens den automatiske bremseholddefunktion er aktiveret, undtagen under automatisk tomgangsstop.

### ■ Deaktivering af den automatiske bremseholddefunktion

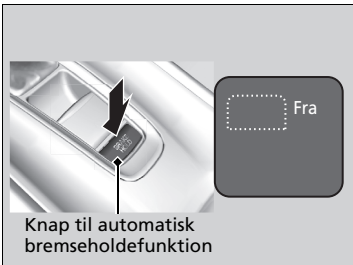

Mens systemet er aktiveret, skal du trykke på knappen til den automatiske bremseholddefunktion.

- Indikatoren for den automatiske bremseholddefunktion slukkes.

Hvis du vil deaktivere den automatiske bremseholddefunktion, mens systemet er i drift, skal du trykke på knappen til den automatiske bremseholddefunktion, mens bremsepedalen trædes ned.

### ►► Automatisk bremseholddefunktion

Mens systemet er aktiveret, kan du slukke motoren eller parkere bilen på samme måde, som du plejer.

- **Når bilen er standset** S. 491

Uanset om systemet er tilkoblet eller aktiveret, deaktiveres den automatiske bremseholddefunktion, når motoren slukkes.

#### Modeller med manuel gearkasse

Systemet deaktiveres, hvis motoren går i stå, mens den automatiske bremseholddefunktion er aktiveret, eller når systemet er tilkoblet.

Systemet tilkobles igen, når motoren genstarter automatisk.

- **Start på kørsel** S. 415, 418

### ►► Deaktivering af den automatiske bremseholddefunktion

Sørg for at deaktivere den automatiske bremseholddefunktion før vask i vaskehal.

Du hører muligvis en driftslyd, hvis bilen bevæger sig, mens det automatiske bremseholdesystem er aktiveret.

## Antiblokeringsystem (ABS)

### ■ ABS-system

Medvirker til, at hjulene ikke blokerer, og hjælper dig med at bevare kontrollen over bilen ved at pumpe hurtigt på bremserne - langt hurtigere end du selv kan.

EBD-systemet (system til elektronisk bremsekræftfordeling), som er en integreret del af ABS-systemet, fordeles også bremsekræften mellem bilens forende og bagende i henhold til bilens belastning.

Du må aldrig pumpe på bremsepedalen. Lad ABS-systemet gøre arbejdet for dig ved altid at holde et fast, ensartet tryk på bremsepedalen. Dette kaldes nogle gange for "tramp og styr".

### ■ Betjening af ABS-system

Bremsepedalen vil muligvis vibrere lidt, når ABS-systemet aktiveres. Træd på bremsepedalen, og hold den nede. På tør vej kan det være nødvendigt at træde hårdt på bremsepedalen, før ABS-systemet aktiveres. Du vil muligvis føle, at ABS-systemet aktiveres med det samme, hvis du prøver at standse på sne eller is.

ABS-systemet kan aktiveres, når der trædes på bremsepedalen ved kørsel på:

- Våde og snedækkede veje.
- Veje brolagt med sten.
- Veje med ujævne overflader, som f.eks. huller, revner, brønde osv.

Når hastigheden falder til under 10 km/t, deaktiveres ABS-systemet.

### ☒ Antiblokeringsystem (ABS)

#### BEMÆRK / NOTE

ABS-systemet fungerer muligvis ikke optimalt, hvis der anvendes dæk af en forkert type eller størrelse.

Hvis **ABS** indikatoren tændes under kørsel, kan der være en fejl i systemet. Selv om den normale bremsefunktion ikke påvirkes, er det muligt, at ABS-systemet ikke fungerer. Få straks bilen eftersat af en forhandler.

ABS-systemet er ikke beregnet til at reducere køretøjers bremsetider eller -afstande: Det er beregnet til at forhindre hjulblokade, som kan føre til udskridning og tab af kontrollen over køretøjet.

I følgende tilfælde kan bilen have brug for en længere bremseafstand end en bil uden ABS:

- Der køres på grov vejbelægning eller ujævne veje, f.eks. grus eller sne.
- Der er monteret snekæder på hjulene.

Følgende kan konstateres i ABS-systemet:

- Motorlyde, der kommer fra motorrummet, når bremsere aktiveres, eller når systemkontroller udføres, efter at motoren er blevet startet, og mens bilen accelererer.
- Vibrationer i bremsepedal og/eller bilens karosseri, når ABS-systemet aktiveres.

Disse vibrationer og lyde er normale i forbindelse med ABS-systemer og bør ikke give anledning til bekymring.

## Bremseassistent

---

Systemet er konstrueret til at hjælpe føreren med at generere større bremskraft, når der trædes hårdt på bremsepedalen ved katastrofeopbremsning.

### ■ Betjening af bremseassistenten

Træd bremsepedalen helt ned for at få mere effektiv bremsning.

Når bremseassistenten aktiveres, kan pedalen bevæge sig lidt, og du vil muligvis høre støj. Dette er helt normalt. Bliv ved med at holde bremsepedalen i bund.

## Aktivt City Brake bremsesystem

Kan hjælpe dig, når du kører ved lav hastighed, og der er risiko for, at din bil kolliderer med et forankørende køretøj. Det aktive City Brake bremsesystem er konstrueret til at advare dig, når en mulig kollision registreres, samt til at reducere kørehastigheden, når en kollision skønnes at være uundgåelig, for at hjælpe med at minimere kollisionens alvor.

### Sådan virker systemet

En lasersensor begynder at registrere, om der er et køretøj foran dig, når kørehastigheden er mellem ca. 5 km/t og ca. 32 km/t.

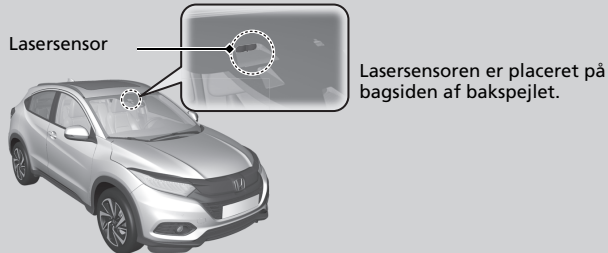
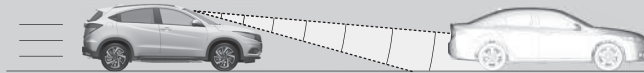

Systemet aktiveres, når hastighedsforskellen mellem bilen og et køretøj registreret foran er mellem ca. 5 km/t og 32 km/t med en høj risiko for kollision.  
Systemet aktiveres ikke, når gearvælgeren er i positionen **R**.

### ► Aktivt City Brake bremsesystem

## ⚠ ADVARSEL

Stol ikke blindt på det aktive City Brake bremsesystem for at undgå alle mulige frontale kollisioner.

Hvis du ikke er opmærksom på et køretøj foran dig og ikke betjener bremsepedalen korrekt i henhold til situationen, kan det medføre alvorlig personskade eller dødsfald.

#### For at systemet kan fungere korrekt:

- Hold altid den øverste del af forruden ren. Fjern snavs, is, frost osv.
- Undlad at berøre området omkring lasersensoren, når du rengør forruden.
- Fjern ikke lasersensoren fra enheden.

#### Modeller med manuel gearkasse

Når bilen standses vha. systemets automatiske bremsefunktioner, kan motoren stoppe. Følg standardproceduren for at starte motoren igen.

► **Start af motoren** S. 413, 416

## ■ Advarselstrin før mulig kollision

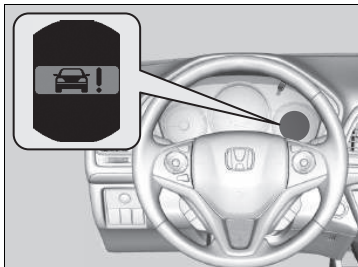

Der lyder en bi lyd,  blinker på multiinformationsdisplayet, og en hård opbremsning aktiveres, når en kollision ser ud til at være uundgåelig.

Denne automatiske bremsning med systemet aktiveret annulleres, når bilen er standset helt. Aktivér bremserne i overensstemmelse hermed. En meddelelse, der angiver, at systemet er aktiveret, vises på multiinformationsdisplayet, når bilen er standset.

### ➤ Advarsler og informationsmeddelelser på multiinformationsdisplayet S. 116

Systemet kan blive annulleret, hvis du betjener bremsepedalen, speederen eller rattet for at undgå kollisionen.

## ►► Aktivt City Brake bremsesystem

Systemet aktiveres muligvis ikke eller kan ikke registrere et forankørende køretøj under følgende forhold:

- Et køretøj forude er diagonalt, horisontalt eller frontalt placeret.
- Afstanden mellem din bil og det forankørende køretøj er for kort.
- Hastighedsforskellen mellem din bil og et forankørende køretøj er stor.
- Et køretøj skærer ind foran dig og bremses pludseligt.
- Du accelererer hurtigt og kommer tættere på et forankørende køretøj.
- Et modkørende køretøj trækker pludseligt ind foran dig.
- Din bil trækker pludseligt over i den modsatte vognbane.
- Et køretøj kører pludseligt ind foran dig i et kryds.
- Kørsel i dårligt vejr (regn, tåge, sne osv.).
- Kørsel på en kurvet eller snoet vej.
- Et forankørende køretøj er meget snavset, hvilket gør det svært at få radiobølgesignaler tilbage.
- Du træder bremsepedalen ned eller drejer rattet for at undgå en kollision.
- Et forankørende køretøj er en motorcykel eller et andet lille køretøj, som sensoren ikke kan registrere korrekt.
- Den øverste del af forruden omkring lasersensoren er dækket af snavs, is, frost osv.

Systemet kan ikke aktiveres, mens du træder speederen helt ned.

## Aktivering og deaktivering af systemet

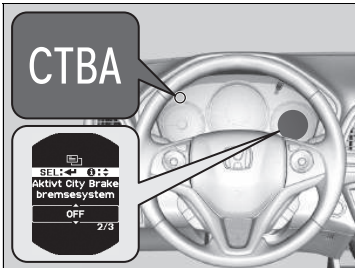

Du kan slå systemet til og fra vha. multiinformationsdisplayet.

### 📌 **Funktioner, der kan tilpasses** S. 144

Når systemet er slået fra, tændes **CTBA** indikatoren på instrumentpanelet.

Det aktive City Brake bremsesystem aktiveres, hver gang du drejer tændingskontakten til positionen TIL **II**\*1, også selv om du deaktiverede systemet, sidste gang du kørte i bilen.

## 📌 Aktivt City Brake bremsesystem

Systemet kan blive deaktiveret automatisk, **CTBA** indikatoren kan tænde, og meddelelsen kan blive vist på multiinformationsdisplayet, når:

- Temperaturen omkring lasersensoren i den øverste del af forruden bliver høj.
- Området omkring lasersensoren, der er placeret i den øverste del af forruden, er dækket af hindringer som f.eks. snavs, is og frost.
- Motorhjelm er dækket af hindringer som f.eks. sne.

Stands bilen på et sikkert sted, og

- Brug klimaanlægget til at køle kabinen ned, hvis lasersensorens temperatur er høj.
- Fjern eventuelle hindringer som f.eks. snavs og sne fra forruden og motorhjelm.

### 📌 **Indikatorer** S. 114

Når de forhold, der fik systemet til at slå fra, ikke længere er til stede, slås systemet til igen.

Sluk for systemet, når:

- Du benytter et dynamometer eller placerer hjulene på en rulle.
- Ved terrænkørsel eller ved kørsel på bjergveje, hvor der ligger mange grene og blade.

\* 1: Modeller med nøglefrit adgangssystem har en **ENGINE START/STOP** knap i stedet for en tændingskontakt.



## Med lille risiko for en kollision

Systemet kan blive slået til, selv om du er opmærksom på et forankørende køretøj, eller hvis der ikke er et køretøj foran. Eksempler på dette:

### ■ Under overhaling

Bilen nærmer sig en forankørende bil, og du skifter kørebane for at overhale.

### ■ I et vejkryds

Bilen nærmer sig eller overhaler en anden bil, der svinger til venstre eller højre.

### ■ Under en lav bro

Du kører under en lav eller smal bro.

### ■ Fartbump, vejarbejde, togspor, genstande i vejsiden osv.

Du kører over fartbump, stålkøreplader og lignende, eller bilen nærmer sig togspor eller genstande i vejsiden f.eks. trafikskilte og autoværn i en kurve.

### ■ Ved parkering

Bilen nærmer sig et stationært køretøj eller en væg.

## » Aktivt City Brake bremsesystem

Tag bilen hen til en forhandler, hvis lasersensoren eller området omkring den skal repareres eller afmonteres, eller hvis området omkring lasersensoren har fået et hårdt slag.

Bilens affjedring må ikke ændres.  
Hvis bilens højde ændres, vil systemet ikke fungere korrekt.

Sørg for at anvende samme størrelse og samme type dæk på alle fire hjul. Brug dæk, der alle er i nogenlunde samme tilstand og med tilstrækkelig slidbane. Hvis ikke, kan systemet fungere unormalt.

Systemet fungerer muligvis ikke korrekt, hvis:

- Bilen er tungt lastet bagtil.
- Lufttrykket i dækkene er for højt eller lavt.

## Om laseren i systemet

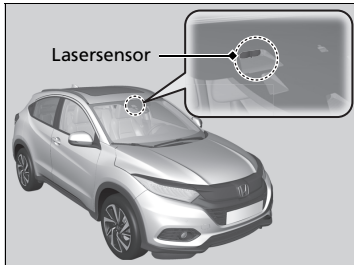

Det aktive City Brake bremsesystem, herunder lasersensoren, er placeret på bagsiden af bakspejlet.

Følgende er en liste over de klassificerede specifikationer for laseren, der i henhold til IEC-kravene benyttes i dette system. De samme oplysninger kan findes på IEC60825-1 standardmærkaterne.

Laserklassifikation	
Maks. gennemsnitlig effekt:	45 mW
Impulsvarighed:	33 ns
Bølgelængde:	905 nm
Gennemsnitlig funktionsvinkel (vandret x lodret)	28 x 12

## ► Aktivt City Brake bremsesystem

### ⚠ ADVARSEL

Forkert håndtering af laseren kan medføre øjenskader.

For at undgå øjenskader skal følgende overholdes:

- Adskil ikke sensoren fra enheden.
- Kig aldrig på sensoren inden for en afstand på 100 mm med en optisk anordning som f.eks. et forstørrelsesglas, et mikroskop eller et objektiv.

Laserklassifikationsmærkat

INVISIBLE LASER RADIATION  
DO NOT VIEW DIRECTLY WITH  
OPTICAL INSTRUMENTS (MAGNIFIERS)  
CLASS 1M LASER PRODUCT

Laserforklaringsmærkat

Max average power: 45 mW  
Pulse duration: 33 ns  
Wavelength: 905 nm

IEC 60825-1:2007  
Complies with FDA performance standards for laser products  
except for deviations pursuant to Laser Notice No. 50, dated  
July 26<sup>th</sup>, 2001

## Nødstopsignal

Aktiveres, når du bremses hårdt op ved kørsel med 60 km/t eller derover, for at advare bagvedkørende bilister om pludselig opbremsning ved at blinke hurtigt med katastrofeblinket. Dette kan være med til at advare bagvedkørende bilister, så de kan træffe passende forholdsregler for at undgå en mulig kollision med din bil.

### ■ Når systemet aktiveres:

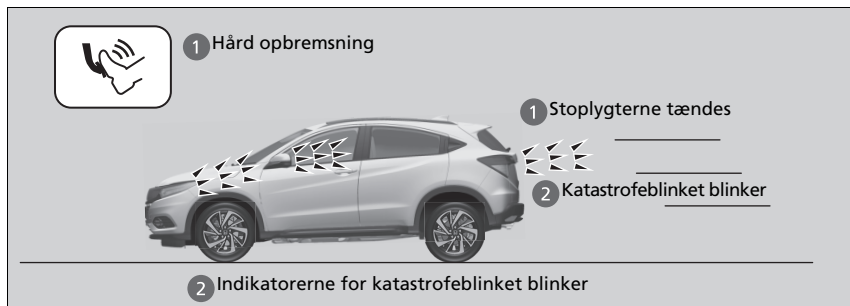

Katastrofeblinket holder op med at blinke, når:

- Bremspedalen slippes.
- ABS-systemet deaktiveres.
- Bilens hastighedsreduktion bliver moderat.
- Der trykkes på knappen til katastrofeblinket.

### » Nødstopsignal

Nødstopssystemet er ikke et system, som kan forhindre en mulig kollision med en bagvedkørende bil som følge af en hård opbremsning. Det aktiverer katastrofeblinket, mens du bremses hårdt op. Det anbefales altid at undgå hård opbremsning, medmindre det er absolut nødvendigt.

Nødstopssystemet aktiveres ikke, hvis knappen til katastrofeblinket er trykket ned.

Hvis ABS-systemet holder op med at virke i et vist stykke tid under opbremsning, vil nødstopssystemet muligvis ikke blive aktiveret overhovedet.

## Når bilen er standset

1. Træd bremsepedalen helt ned.
2. Mens du træder bremsepedalen ned, skal du langsomt trække op i kontakten til den elektroniske parkeringsbremse, indtil den er helt oppe.

### Modeller med trinløst variabel transmission

3. Flyt gearvælgeren til **P**.

### Modeller med manuel gearkasse

3. Flyt gearvælgeren til **R** eller **1**.

### Dieselmoteller

4. Lad motoren køre i tomgang i ca. 10 sekunder.

### Alle modeller

5. Sluk motoren.
  - ▶ Indikatoren for den elektroniske parkeringsbremse slukker efter ca. 15 sekunder.

Sørg for altid at aktivere parkeringsbremsen, især hvis du holder parkeret på en skråning.

### » Parkering af bilen

Undlad at parkere bilen i nærheden af brændbare materialer såsom tørt græs, olie eller tømmer. Varmen fra udstødningen kan forårsage brand.

### » Når bilen er standset

#### Modeller med trinløst variabel transmission

## ⚠ ADVARSEL

Bilen kan risikere at rulle væk, hvis du forlader den uden at sikre dig, at parkeringsbremsen er aktiveret.

En bil, der ruller væk, kan medføre en ulykke og forårsage alvorlig personskade eller dødsfald.

Du skal altid have foden på bremsepedalen, indtil du har bekræftet, at **P** vises på gearskifteindikatoren.

#### BEMÆRK / NOTE

##### Modeller med trinløst variabel transmission

Følgende kan beskadige gearkassen:

- Hvis du træder på speederen og bremsepedalen samtidig.
- Hvis du ved kørsel op ad bakke træder på speederen for at forhindre, at bilen triller baglæns.
- Hvis du sætter gearvælgeren i positionen **P**, før bilen holder helt stille.

#### » Når bilen er standset

Ved ekstremt lave temperaturer er der risiko for, at parkeringsbremsen fryser til, hvis den aktiveres. Hvis så lave temperaturer forventes, skal du lade være med at aktivere parkeringsbremsen. Hvis du bliver nødt til at parkere bilen på en skråning, skal du i stedet dreje forhjulene, så de rammer kantstenen, hvis bilen ruller ned ad skråningen, eller du skal blokere hjulene, så bilen ikke kan bevæge sig. Hvis du ikke tager en af disse forholdsregler, er der risiko for, at bilen ruller ned ad skråningen og forulykker.

#### **Dieselmoteller**

Lad motoren køre tomgang et par minutter, hvis bilen har kørt med anhænger.

Det er forbudt i visse lande at lade motoren køre i tomgang. Sørg for at undersøge og følge den lokale lovgivning.

## Parkeringssensorsystem\*

Hjørne- og midtersensorene registrerer forhindringer i nærheden af bilen, og en biplyd, audio-/informationsskærmen samt multiinformationsdisplayet angiver den omtrentlige afstand mellem bilen og forhindringen.

### ■ Sensorernes placering og rækkevidde

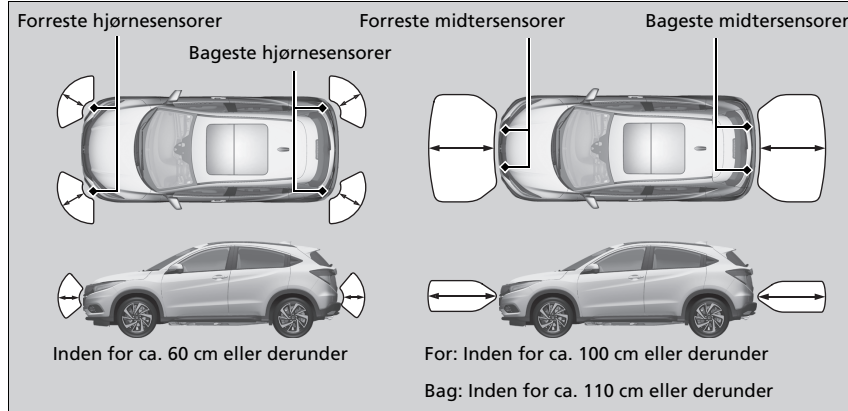

### ▣ Parkeringssensorsystem\*

Selv når systemet er aktiveret, skal du altid kontrollere, at der ikke er forhindringer i nærheden af bilen, før du parkerer.

Systemet fungerer muligvis ikke korrekt, hvis:

- Sensorerne er dækket med sne, is, mudder eller snavs.
- Bilen kører på ujævn grund såsom græs, bump eller en bakke.
- Bilen har været ude i varmt eller koldt vejr.
- Systemet påvirkes af apparater, der udsender ultralydbølger.
- Bilen køres i dårligt vejr.

Systemet kan muligvis ikke registrere følgende:

- Tynde eller lave genstande.
- Lydabsorberende materialer såsom sne, bomuld eller en svamp.
- Genstande direkte under kofangeren.

Der må ikke monteres tilbehør på eller omkring sensorerne.

\* Ikke tilgængelig på alle modeller

## ■ Parkeringssensorsystem aktiveret og deaktiveret

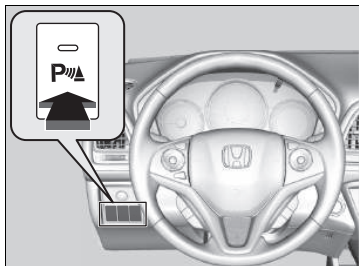

Med tændingskontakten i positionen TIL **II**\*<sup>1</sup> trykkes der på knappen til parkeringssensorsystemet for at aktivere eller deaktivere systemet. Indikatoren i knappen lyser, når systemet er aktiveret.

Sensorerne i de forreste hjørner og forrest i midten begynder at registrere forhindringer, når gearvælgeren er i alle andre positioner end **P** eller **R**, og bilens hastighed er mindre end 8 km/t.

Sensorerne i de bageste hjørner og bagest i midten begynder at registrere forhindringer, når gearvælgeren er i positionen **R**, og bilens hastighed er mindre end 8 km/t.

### Modeller med manuel gearkasse



Du skal også deaktivere parkeringsbremsen.

## ►► Parkeringssensorsystem aktiveret og deaktiveret

Når du drejer tændingskontakten til positionen TIL **II**\*<sup>1</sup>, er systemet i den tidligere valgte tilstand.

\*1: Modeller med nøglefrit adgangssystem har en **ENGINE START/STOP** knap i stedet for en tændingskontakt.

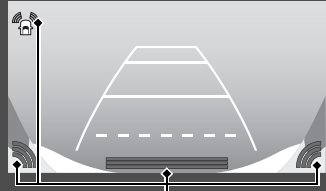
■ Når afstanden mellem bilen og forhindringerne bag den bliver kortere

Bipinterval	Afstand mellem kofanger og forhindring		Indikator	Audio-/informationskærm Multiinformationsdisplay
	Hjørnesensorer	Midtersensorer		
Moderat	—	For: Ca. 100-60 cm Bag: Ca. 110-60 cm	Blinker gult <sup>*1</sup>	 <p>Der tændes indikatorer dér, hvor sensoren registrerer en forhindring.</p>
Kort	Ca. 60-45 cm	Ca. 60-45 cm	Blinker gult	
Meget kort	Ca. 45-35 cm	Ca. 45-35 cm		
Kontinuerligt	Ca. 35 cm eller derunder	Ca. 35 cm eller derunder	Blinker rødt	 <p>Der tændes indikatorer dér, hvor sensoren registrerer en forhindring.</p>

\*1: På dette trin er det kun midtersensorerne, der registrerer forhindringer.



## Deaktivering af samtlige bageste sensorer

1. Sørg for, at parkeringssensorsystemet ikke er aktiveret. Drej tændingskontakten til positionen LÅST **O**\*1.
2. Tryk på knappen til parkeringssensorsystemet, og hold den nede, mens tændingskontakten drejes til positionen TIL **II**\*1.
3. Bliv ved at trykke på knappen i 10 sekunder. Slip knappen, når indikatoren i knappen blinker.
4. Tryk på knappen igen. Indikatoren i knappen slukkes.
  - Der høres to biplyde. De bageste sensorer er nu deaktiveret.

De bageste sensorer aktiveres igen ved at følge samme fremgangsmåde. Der høres tre biplyde, når de bageste sensorer aktiveres igen.

## Deaktivering af samtlige bageste sensorer

Når du sætter gearvælgeren i positionen **R**, blinker indikatoren i knappen til parkeringssensorsystemet som en påmindelse om, at de bageste sensorer er deaktiveret.

\*1: Modeller med nøglefrit adgangssystem har en **ENGINE START/STOP** knap i stedet for en tændingskontakt.

## Om dit bakkamera med multivisning

Audio-/informationskærmen kan vise området bag ved bilen. Displayet ændres automatisk til visning bagud, når gearkassen sættes i positionen **R**.

### Displayområde for bakkamera med multivisning

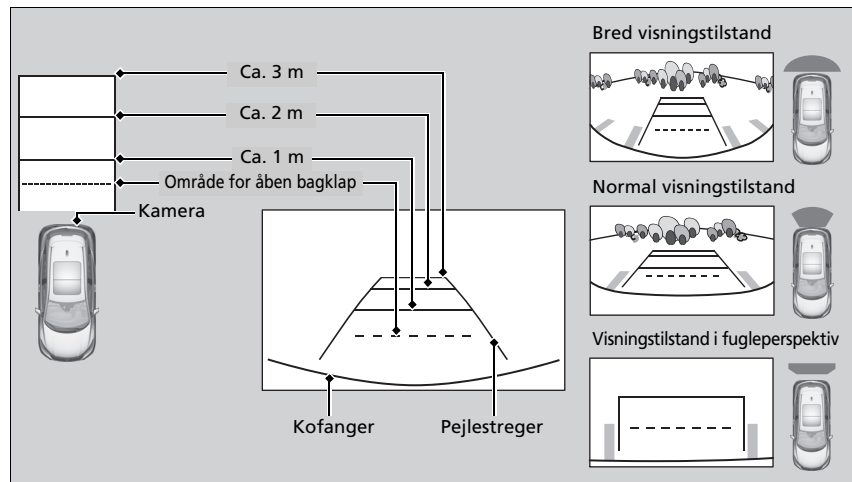

\* Ikke tilgængelig på alle modeller

### Om dit bakkamera med multivisning

Bakkameraets synsfelt er begrænset. Du kan ikke se kofangerens hjørner, eller hvad der er under kofangeren. Bakkameraets specielle optik får også genstande til at se ud, som om de er tættere på eller længere væk, end de faktisk er.

Kontrollér ved selvsyn, at det er sikkert at køre, før du bakker. Visse forhold (såsom vejr, lys og høje temperaturer) kan også begrænse bakkameraets udsyn. Stol ikke blindt på bakskaermen, da den ikke giver dig alle de oplysninger om forholdene bag ved bilen, som du har brug for.

Hvis kameraets linse er dækket af snov eller fugt, rengøres linsen med en blød og fugtig klud.

Baksærmen kan vise tre forskellige kameratilstande på audio-/informationsskærmen.

Tryk på det relevante ikon for at skifte tilstand.



: Bred visningstilstand



: Normal visningstilstand



: Visningstilstand i fugleperspektiv

- Hvis bred visningstilstand eller normal visningstilstand sidst blev anvendt, vælges samme tilstand, næste gang du sætter gearvælgeren i positionen **R**.
- Hvis visningstilstand i fugleperspektiv sidst blev anvendt, før du slukkede motoren, vælges bred visningstilstand, næste gang du drejer tændingskontakten til positionen TIL **II**\*1 og sætter gearvælgeren i positionen **R**.

#### ►► Om dit bakkamera med multivisning

Ved at vælge  ikonet, mens bakkameraet med multivisning vises, kan du tilpasse følgende:

##### • Fast vejledning

**Til:** Der vises pejlestreger, når du sætter gearkassen i positionen **R**.

**Fra:** Pejlestregerne vises ikke.

##### • Dynamisk vejledning

**Til:** Pejlestregerne flytter sig i henhold til rattets retning.

**Fra:** Pejlestregerne flytter sig ikke.

##### • Display

Du kan ændre displayindstillingerne for **Lysstyrke**, **Kontrast**, **Sort-niveau**, **Farve** og **Toning** for bakkameraet med multivisning.

Du kan også ændre indstillingerne for **Fast vejledning** og **Dynamisk vejledning** med de tilpassede funktioner.

► **Funktioner, der kan tilpasses** S. 345

\*1: Modeller med nøglefrit adgangssystem har en **ENGINE START/STOP** knap i stedet for en tændingskontakt.

## Benzinmodeller

### Oplysninger om brændstof

#### ■ Anbefalet brændstof

**Benzin/benzin iblandet ætanol i henhold til EN 228 standarden  
Blyfri benzin/benzin iblandet ætanol op til E10 (90% benzin og 10% ætanol),  
oktantal 95 eller højere**

Bilen er konstrueret til at køre på blyfri benzin med et oktantal på 95 eller derover. Hvis dette oktantal ikke kan fås, kan almindelig blyfri benzin med et oktantal på 91 eller derover bruges midlertidigt.

Brug af almindelig blyfri benzin kan forårsage metalliske bankelyde fra motoren og vil nedsætte motorydelsen. Længere tids brug af almindelig lavoktanbenzin kan forårsage motorskader.

#### ■ Tankindhold: 50 l

#### » Oplysninger om brændstof

##### BEMÆRK / NOTE

Brug af benzin, der indeholder bly, kan medføre følgende risici:

- Skader på udstødningssystemet, herunder katalysatoren
- Skader på motoren og brændstofsystemet
- Ødelæggende virkning på motoren og andre systemer



##### Oxygeneret brændstof

Oxygeneret brændstof er blandet med benzin og ætanol eller andre stoffer. Bilen er også konstrueret til at køre på oxygeneret brændstof med op til 10% ætanol efter rumfang og op til 22% ETBE efter rumfang i henhold til EN 228 standarderne. Bed din forhandler om flere oplysninger.

Dieselmodeller

## Oplysninger om brændstof

### ■ Anbefalet brændstof

**Diesellole iht. EN 590 standarden**

Vælg det rette brændstof til de lokale og klimatiske forhold. Brug af forkert brændstof kan reducere motoreffekten.

### ■ Tankindhold: 50 l

### » Oplysninger om brændstof

#### BEMÆRK / NOTE

Der kan opstå alvorlige skader, hvis der anvendes benzin i dieselmotorer.

Bilen er ikke beregnet til brug af biodiesel (hverken ren biodiesel eller biodiesel i en højere koncentration end specifikationerne i EN 590 standarden). Bed en forhandler om flere oplysninger.

Brug aldrig fyringsolie og marinedieselloier.

Vi anbefaler at udskifte brændstoffilteret før kørsel, hvis bilen har været parkeret i længere tid. Brændstoffilteret kan blive tilstoppet tidligere end normalt.



Benzinmodeller

## Påfyldning af brændstof

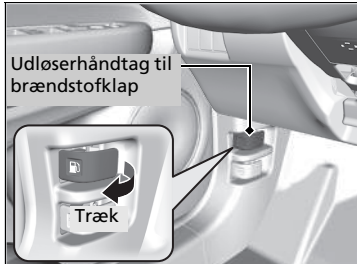

1. Stands bilen med tankstanderen til venstre for bilens bagende.
2. Sluk motoren.
3. Træk i udløserhåndtaget til brændstofklappen under nederste udvendige hjørne af instrumentbrættet i førersiden.
  - Brændstofklappen åbnes.

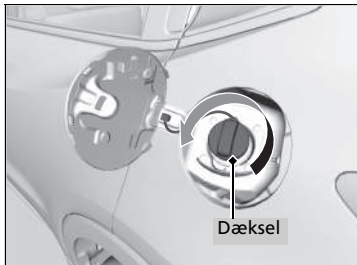

4. Fjern langsomt brændstofdækslet. Hvis du hører lyden af luft, som strømmer ud, skal du vente, indtil det stopper, og derefter dreje langsomt på dækslet for at åbne det.

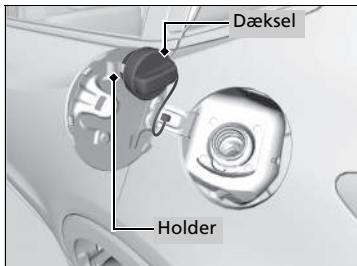

5. Hæng dækslet på holderen.
6. Sæt påfyldningspistolen helt ind i påfyldningsstudsens.
  - Når tanken er fuld, slår påfyldningspistolen automatisk fra. På denne måde efterlades der plads nok i tanken til, at brændstoffet ikke flyder over i tilfælde af temperaturændringer.
7. Efter påfyldning sættes brændstofdækslet på plads og spændes ved at dreje det, indtil du hører mindst ét klik.
  - Luk brændstofklappen med hånden.

### ►► Påfyldning af brændstof

## ⚠ ADVARSEL

Benzin er meget brandfarligt og eksplosivt. Forkert håndtering af brændstof kan medføre forbrænding eller alvorlig personskade.

- Sluk motoren, og hold afstand til varmekilder, åben ild og gnister.
- Påfyld kun brændstof udenfor.
- Tør straks spildt brændstof op.

Påfyldningspistolen stopper automatisk og efterlader plads nok i tanken til, at brændstoffet ikke flyder over i tilfælde af temperaturændringer.

Påfyld ikke mere brændstof, når påfyldningen er stoppet automatisk. Hvis der påfyldes mere brændstof, kan det få tanken til at flyde over.

Dieselmodeller

## Påfyldning af brændstof

Brændstoftanken på din bil er ikke udstyret med et brændstofdæksel. Du kan sætte dieselpåfyldningspistolen direkte ind i påfyldningsstudsden. Tanken lukkes igen, når du trækker påfyldningspistolen ud.

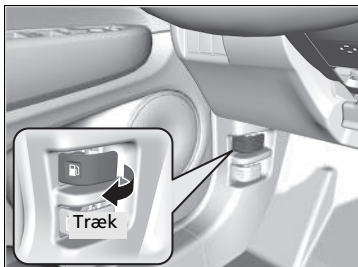

1. Stands bilen med tankstanderen til venstre for bilens bagende.
2. Sluk motoren.
3. Træk i udløserhåndtaget til brændstofklappen under nederste yvendige hjørne af instrumentbrættet i førersiden.
  - Brændstofklappen åbnes.

### ►► Påfyldning af brændstof

## ⚠ ADVARSEL

**Brændstof er meget brandfarligt og eksplosivt. Forkert håndtering af brændstof kan medføre forbrænding eller alvorlig personskade.**

- Sluk motoren, og hold afstand til varmekilder, åben ild og gnister.
- Påfyld kun brændstof udenfor.
- Tør straks spildt brændstof op.

Brændstofpåfyldningsstudsden er designet til kun at kunne anvendes til påfyldning af brændstof med påfyldningspistoler på tankstationer. Brug af rør med en mindre diameter (f.eks. dem, der anvendes til påfyldning af brændstof vha. en hævert til andre formål) eller andet udstyr, der ikke forefindes på en tankstation, kan beskadige området i og omkring påfyldningsstudsden.

Påfyldningspistolen stopper automatisk og efterlader plads nok i tanken til, at brændstoffet ikke flyder over i tilfælde af temperaturændringer.

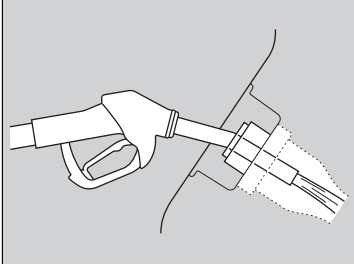

4. Anbring enden af påfyldningspistolen på den nederste del af påfyldningsstudsden, og før den derefter langsomt helt ind.
  - Sørg for, at enden af påfyldningspistolen føres langt nok ned i påfyldningsrøret.
  - Hold påfyldningspistolen vandret.
  - Når tanken er fuld, slår påfyldningspistolen automatisk fra.
  - Vent 5 sekunder med at fjerne påfyldningspistolen efter påfyldningen.
5. Luk brændstofklappen med hånden.

#### ☒ Påfyldning af brændstof

Påfyld ikke mere brændstof, når påfyldningen er stoppet automatisk. Hvis der påfyldes mere brændstof, kan det få tanken til at flyde over.

Hvis du skal tanke bilen fra en dunk, skal du benytte den tragt, der fulgte med bilen.

☒ **Påfyldning af brændstof fra en dunk** S. 652

Kontrollér, at du har taget den rigtige påfyldningspistol. Hvis du ikke kan få påfyldningspistolen ind i påfyldningsstudsden, selv om den er til diesel, skal du benytte den tragt, der fulgte med bilen.



## Forbedring af brændstoføkonomien og reduktion af CO<sub>2</sub>-emissionerne

Om det er muligt at forbedre brændstoføkonomien og reducere CO<sub>2</sub>-emissionerne, afhænger af flere faktorer, herunder kørselsforhold, vægt, tomgangstid, kørevaner og bilens tilstand. Afhængigt af disse samt andre faktorer opnår du eller opnår du ikke den normerede brændstoføkonomi for denne bil.

### Vedligeholdelse og brændstoføkonomi

Du kan optimere brændstoføkonomien gennem korrekt vedligeholdelse af bilen. Følg vedligeholdelsesplanen, og rådfør dig om nødvendigt med garantibogen. I biler uden servicepåmindelsessystem skal du følge vedligeholdelsesplanen.

#### ➤ Vedligeholdelsesplan\* S. 521

- Brug motorolie med den anbefalede viskositet.

#### ➤ Anbefalet motorolie S. 536

- Overhold det angivne dæktryk.
- Overbelast ikke bilen med for meget bagage.
- Hold bilen ren. Om vinteren kan ophobning af sne og mudder på bilens underside øge vægten og vindmodstanden.

### ➤ Forbedring af brændstoføkonomien og reduktion af CO<sub>2</sub>-emissionerne

Direkte beregning er den anbefalede metode til at bestemme det faktiske brændstofforbrug under kørslen.

100	×	Liter brændstof	÷	Tilbagelagte kilometer	=	Liter pr. 100 km
Tilbagelagte miles	÷	Gallons brændstof	=	Miles pr. gallon		

## Forholdsregler ved håndtering

Turboladeren er en højpræcisionskomponent, der giver dig flere hestekræfter ved at presse en stor mængde komprimeret luft ind i motoren vha. en turbine, der drives af trykket i motorens udstødningsgas.

- Når motoren er kold lige efter start, bør du undgå at lade motoren køre ved et for højt omdrejningstal eller foretage en pludselig acceleration.
- Udskift altid motorolie og motoroliefilter i henhold til vedligeholdelsesplanen. Turbinen roterer ved meget høje omdrejningstal på over 100.000 o/min., og dens temperatur når over 700 °C. Den smøres og køles af motorolien. Hvis du undlader at udskifte motorolien og motoroliefilteret ved det planlagte serviceinterval, kan forringet motorolie forårsage motorfejl som f.eks. fastklæbning og unormal støj fra turbinelejerne.

### ☒ Bil med turbomotor\*

De planlagte serviceintervaller for udskiftning af motorolien og motoroliefilteret angives i multiinformationsdisplayet.

Følg oplysningerne om, hvornår de skal udskiftes.

- ☒ **Servicepåmindelsessystem\*** S. 511
- ☒ **Olievervågningssystem\*** S. 516
- ☒ **Vedligeholdelsesplan\*** S. 521
- ☒ **Anbefalet motorolie** S. 536

Indikatoren for høj temperatur tændes, når motoren startes igen efter kørsel med høj belastning som f.eks. ved høj hastighed eller i bakket terræn.

Dette er helt normalt. Indikatoren slukkes, når du kører i tomgang eller har kørt i bilen i ca. et minut.

\* Ikke tilgængelig på alle modeller



# Vedligeholdelse

Dette kapitel indeholder grundlæggende oplysninger om vedligeholdelse.



## Før vedligeholdelse

Eftersyn og vedligeholdelse .....	508
Sikkerhed ved udførelse af vedligeholdelse .....	509
Reserve dele og væsker brugt ved vedligeholdelse .....	510
Om servicearbejde .....	510
<b>Servicepåmindelsessystem</b> * .....	511
<b>Olieovervågningssystem</b> * .....	516
<b>Vedligeholdelsesplan</b> * .....	521
<b>Vedligeholdelse under motorhjelm</b>	
Vedligeholdelsespunkter under motorhjelm .....	532
Åbning af motorhjelm .....	535
Anbefalet motorolie .....	536, 540

Oliekontrol .....	542
Påfyldning af motorolie .....	544
Kølevæske .....	545, 547, 549
Gearolie .....	551
Bremsevæske/koblingsvæske * .....	552
Påfyldning af sprinklervæske .....	553
Brændstoffilter .....	554
<b>Regenerering af dieselpartikelfilter</b> * .....	555
<b>Udskiftning af pærer</b> .....	557
<b>Kontrol og udskiftning af viskerblade</b> .....	565
<b>Kontrol og udskiftning af dæk</b>	
Kontrol af dæk .....	569
Slidindikatormærker .....	570

Dæklevetid .....	570
Udskiftning af dæk og hjul .....	571
Dækrotation .....	572
Sneudstyr .....	573
<b>Batteri</b> .....	575
<b>Vedligeholdelse af fjernbetjeningen</b>	
Udskiftning af knapcellebatteriet .....	580
<b>Vedligeholdelse af klimaanlæg</b> .....	582
<b>Rengøring</b>	
Vedligeholdelse af kabinen .....	585
Udvendig vedligeholdelse .....	587
<b>Tilbehør og ændringer</b> .....	590

\* Ikke tilgængelig på alle modeller

## Eftersyn og vedligeholdelse

Udfør alle anførte eftersyns- og vedligeholdelsesopgaver for at sikre, at bilen er i god stand og af hensyn til sikkerheden. Hvis du bemærker noget unormalt (støj, lugt, lav bremsevæskestand, olierester på jorden osv.), skal du få bilen eftersat af en forhandler. Se servicebogen, der fulgte med bilen/vedligeholdelsesplanen i denne instruktionsbog for yderligere oplysninger om vedligeholdelse og eftersyn.

➤ **Vedligeholdelsesplan\*** S. 521

### Typen af eftersyn og vedligeholdelse

#### ■ Daglige eftersyn

Foretag eftersyn før lange køreture, når du vasker bilen eller påfylder brændstof.

#### ■ Periodiske eftersyn

- Kontrollér bremse-/koblingsvæskestanden\* én gang om måneden.
  - **Bremsevæske/koblingsvæske\*** S. 552
- Kontrollér dæktrykket én gang om måneden. Undersøg slidbanen for slitage og fremmedlegemer.
  - **Kontrol og udskiftning af dæk** S. 569
- Kontrollér alle udvendige lygter én gang om måneden.
  - **Udskiftning af pærer** S. 557
- Kontrollér viskerbladene mindst én gang hvert halve år.
  - **Kontrol og udskiftning af viskerblade** S. 565

## Sikkerhed ved udførelse af vedligeholdelse

Nogle af de vigtigste sikkerhedsforanstaltninger er beskrevet nedenfor. Vi kan dog ikke advare om alle eventuelle farer i forbindelse med udførelse af vedligeholdelse. Det er kun dig, der kan beslutte, om du bør udføre en given opgave.

### Sikkerhed under vedligeholdelse

- Hold batteriet og alle brændstofdele væk fra åben ild, gnister og cigaretter for at mindske risikoen for brand eller eksplosion.
- Efterlad aldrig klude, servietter eller andre brændbare genstande under motorhjelmen.
  - Varme fra motoren og udstødningen kan antænde dem og forårsage brand.
- Brug et kommercielt tilgængeligt smøremiddel eller rengøringsmiddel (ikke benzin) til rengøring af dele.
- Brug sikkerhedsbriller og beskyttelsesbeklædning ved arbejde med batteriet eller med trykluft.
- Udstødningsgas indeholder kulilte, som er en giftig og dødbringende gas.
  - Lad kun motoren køre, hvis der er tilstrækkelig ventilation.

### Bilsikkerhed

- Bilen skal holde stille.
  - Kontrollér, at bilen er parkeret på en plan overflade, at parkeringsbremsen er aktiveret, og at motoren er slukket.
- Pas på varme dele, da de kan forårsage forbrændinger.
  - Lad motoren og udstødningssystemet køle af, før du kommer i kontakt med bilens dele.
- Pas på bevægelige dele, da de kan forårsage personskade.
  - Lad være med at starte motoren, medmindre du får besked på det, og sørg for, at hænder og andre kroppsdele ikke kommer i kontakt med bevægelige dele.
  - Åbn ikke motorhjelmen, mens automatisk tomgangsstop\* er aktiveret.

\* Ikke tilgængelig på alle modeller

#### ► Sikkerhed ved udførelse af vedligeholdelse

### ⚠ ADVARSEL

Utilstrækkelig vedligeholdelse af bilen eller manglende udbedring af en fejl før kørsel kan forårsage kollision med alvorlig personskade eller dødsfald til følge.

Følg altid anbefalingerne vedrørende eftersyn og vedligeholdelse samt vedligeholdelsesplanen i denne instruktionsbog/servicebog.

### ⚠ ADVARSEL

Hvis vedligeholdelsesanvisningerne og sikkerhedsforanstaltningerne ikke overholdes, kan det medføre alvorlig personskade eller dødsfald.

Følg altid procedurerne og sikkerhedsforanstaltningerne i instruktionsbogen.

## Reservedele og væsker brugt ved vedligeholdelse

Det tilrådes at bruge originale Honda dele og væsker ved udførelse af vedligeholdelse og service på bilen. Originale Honda dele er fremstillet i overensstemmelse med samme høje kvalitetsstandarder som Honda biler.

## Om servicearbejde

Hvis servicepåmindelsessystemet er tilgængeligt i din bil, informeres du via multiinformationsdisplayet om, hvornår bilen skal have udført servicearbejde. Se servicebogen, der fulgte med bilen, for en forklaring af de servicekoder, der vises på displayet.

➤ **Servicepåmindelsessystem\*** S. 511

Hvis servicepåmindelsessystemet ikke er tilgængeligt, følges vedligeholdelsesplanen i servicebogen, der fulgte med bilen.

Hvis der ikke fulgte en servicebog med bilen, følges vedligeholdelsesplanen i denne instruktionsbog.

➤ **Vedligeholdelsesplan\*** S. 521

### ►► Reservedele og væsker brugt ved vedligeholdelse

#### Benzinmodeller med turbolader

#### Dieselmotormodeller

#### BEMÆRK / NOTE

Tryk ikke hårdt på motorhjelm. Det kan beskadige motorhjelm og komponentdele.

### ►► Om servicearbejde

#### Modeller med servicepåmindelsessystem

Hvis du har planer om at tage bilen uden for de lande, hvor servicepåmindelsessystemet er tilgængeligt, skal du rådføre dig med din forhandler om, hvordan du registrerer dine servicepåmindelsesoplysninger og planlægger dit servicearbejde efter forholdene i det pågældende land.

Indeholder oplysninger om, hvilke servicepunkter der skal udføres. Servicepunkterne vises med en kode og et ikon. Systemet fortæller dig, hvornår du skal tage bilen til en forhandler, ved at vise de resterende dage.

Når tiden for næste serviceeftersyn nærmer sig, er inde eller er overskredet, vises et advarselsikon også på multiinformationsdisplayet, hver gang du drejer tændingskontakten til positionen TIL <sup>\*1</sup>.

\*1: Modeller med nøglefrit adgangssystem har en **ENGINE START/STOP** knap i stedet for en tændingskontakt.

\* Ikke tilgængelig på alle modeller



## Servicepåmindelsessystem\*

Du kan vælge at få vist en tilhørende advarselsmeddelelse sammen med advarselsikonet på multiinformationsdisplayet.

Der er risiko for, at vedligeholdelsesplanen ikke vises korrekt, hvis batteriet er frakoblet eller afmonteret igennem længere tid. Hvis dette sker, skal du kontakte en forhandler.



## ■ Visning af servicepåmindelsesoplysninger

1. Drej tændingskontakten til positionen TIL \*1.
2. Tryk gentagne gange på /  informationsknappen, indtil vedligeholdelsespunkterne vises på multiinformationsdisplayet.

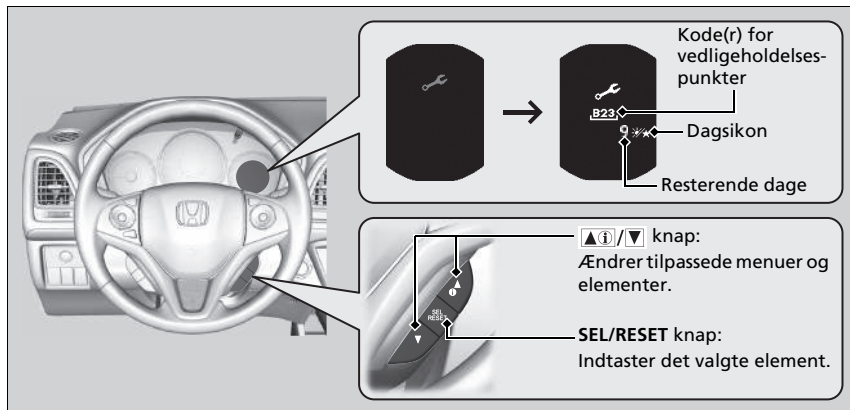



Indikatoren for systemmeddelelse (ⓘ) tændes, samtidig med at servicepåmindelsesoplysningerne vises.

## ►► Visning af servicepåmindelsesoplysninger

Ud fra driftsforholdene for motoren og motorolien beregner systemet de resterende dage, før næste serviceeftersyn skal udføres.

\*1: Modeller med nøglefrit adgangssystem har en **ENGINE START/STOP** knap i stedet for en tændingskontakt.

## Advarselsikoner og servicepåmindelsesoplysninger på multiinformationsdisplayet

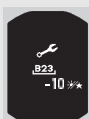
Advarselsikon (gult)	Servicepåmindelsesoplysninger	Forklaring	Oplysning
<b>SERVICE SNARLIGT PÅKRÆVET</b> 		<p>Et eller flere af servicepunkterne skal udføres inden for 30 dage. De resterende dage er vurderet ud fra kørselsforholdene.</p>	<p>Den resterende tid tælles ned i dage.</p>
<b>SERVICE PÅKRÆVET NU</b> 		<p>Et eller flere af servicepunkterne skal udføres inden for 10 dage. De resterende dage er vurderet ud fra kørselsforholdene.</p>	<p>Få det specificerede servicearbejde udført hurtigst muligt.</p>
<b>SERVICE OVERSKREDET</b> 		<p>Det angivne servicearbejde er stadigvæk ikke blevet udført, når de resterende dage har nået 0.</p>	<p>Bilen har passeret tidspunktet for påkrævet service. Få straks servicearbejdet udført, og sørg for at få nulstillet servicepåmindelsen.</p>

## ■ Servicepåmindelsespunkter

Servicepunkterne, der vises på multiinformationsdisplayet, vises med en kode og et ikon. Se servicebogen, der fulgte med bilen, for en forklaring af de forskellige servicepåmindelseskoder og -ikoner.

## ■ Servicepåmindelsessystemets tilgængelighed

Selv om servicepåmindelsesoplysningerne vises på multiinformationsdisplayet ved tryk på  informationsknappen, findes dette system ikke i visse lande. Se i den servicebog, der fulgte med bilen, eller spørg en forhandler, om du kan bruge servicepåmindelsessystemet.

## » Servicepåmindelsessystemets tilgængelighed

Hvis du har planer om at tage bilen uden for de lande, hvor servicepåmindelsessystemet er tilgængeligt, skal du rådføre dig med din forhandler om, hvordan du registrerer dine servicepåmindelsesoplysninger og planlægger dit servicearbejde efter forholdene i det pågældende land.

## Nulstilling af displayet

Nulstil servicepåmindelsesvisningen, hvis du har fået udført servicearbejde.

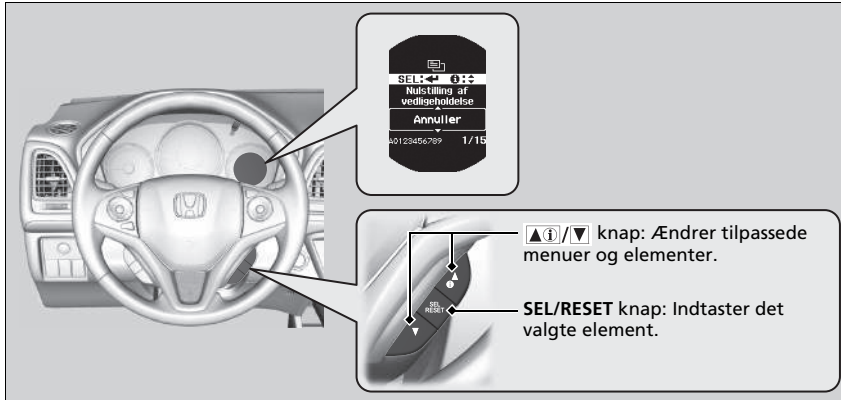

1. Drej tændingskontakten til positionen TIL \*1.
2. Gå til skærbilledet **Vedligeholdelsesinfo**.  
 ▣ **Funktioner, der kan tilpasses** S. 144
3. Tryk på **SEL/RESET** knappen.
  - Tilstanden for nulstilling af servicepåmindelsesoplysninger vises på multiinformationsdisplayet.
4. Vælg en servicekode, som du vil nulstille med knappen, og tryk derefter på **SEL/RESET** knappen.
  - Servicekoden forsvinder.

Hvis du vil afbryde tilstanden for nulstilling af servicepåmindelsesoplysninger, skal du vælge **Annuller** og derefter trykke på **SEL/RESET** knappen.

\*1: Modeller med nøglefrit adgangssystem har en **ENGINE START/STOP** knap i stedet for en tændingskontakt.

## ⌘ Nulstilling af displayet

### BEMÆRK / NOTE

Undladelse af at nulstille servicepåmindelsesoplysningerne efter udført servicearbejde medfører, at systemet viser forkerte vedligeholdelsesintervaller, hvilket kan medføre alvorlige mekaniske problemer.

Forhandleren nulstiller servicepåmindelsesvisningen, når det nødvendige servicearbejde er udført. Hvis andre end en forhandler udfører servicearbejde, skal du selv nulstille servicepåmindelsesvisningen.

Modeller uden servicepåmindelsessystem

Benzinmodeller med turbolader

Indikatoren for olieovervågningssystemet fortæller dig, hvornår motorolien skal skiftes, eller hvornår bilen skal køres til en forhandler til de angivne vedligeholdelseseftersyn.

## Visning af oplysninger fra olieovervågningsystemet

Visse vedligeholdelsespunkter, der snart skal udføres, vises sammen med den anslåede tilbageværende olielevetid i multiinformationsdisplayet.

Du kan når som helst få vist disse oplysninger på informationsskærbilledet til olieovervågningsystemet.

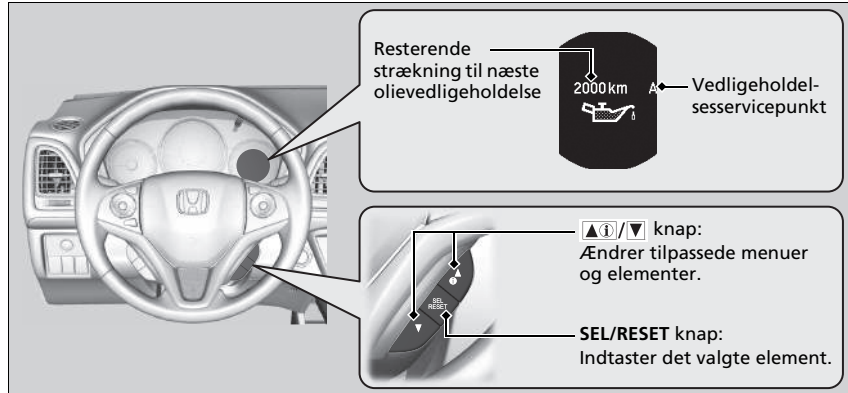

1. Drej tændingskontakten til positionen TIL \*1.
2. Tryk gentagne gange på informationsknappen, indtil vedligeholdelsespunkterne vises på multiinformationsdisplayet.

Indikatoren for systemmeddelelse () bliver ved med at lyse på instrumentpanelet, efter at vedligeholdelsesperioden er nået. Få straks en forhandler til at udføre det anførte vedligeholdelsesarbejde.

\*1: Modeller med nøglefrit adgangssystem har en **ENGINE START/STOP** knap i stedet for en tændingskontakt.

### ► Visning af oplysninger fra olieovervågningsystemet

Motordriften og motoroliens driftsbetingelser bruges til at beregne og vise den resterende strækning frem til næste serviceeftersyn.



Kørselsforholdene kan medføre, at den faktiske kørestrækning er kortere end den viste.

Vedligeholdelsesservicepunkternes type og indhold er som følger:

- A. Udskift motorolien
- B. Udskift motorolien og oliefilteret

Udfør uafhængigt af oplysningerne fra olieovervågningsystemet vedligeholdelse, når der er gået 1 år siden sidste olieskift.

## ■ Oplysninger fra olieovervågningssystemet på multiinformationsdisplayet

Advarselsmeddelelse	Visning af olielevetid	Oplysning
<p>NORMAL AFSTAND</p> 		<p>Når du nulstiller det resterende antal kilometer efter et olieskift, vises en række prikker i displayet for oliens levetid. Disse prikker vises, indtil systemet ud fra kørselsforholdene har beregnet det resterende antal kilometer til det næste olieskift eller det næste olie- og filterskift.</p>
		<p>Når du vælger informationskærbilledet til olieovervågningssystemet, vises den resterende motorolielevetid eller den resterende motorolie- og oliefilterlevetid.</p>

Advarselsmeddelelse	Visning af olielevetid	Oplysning
<p>SERVICE SNARLIGT PÅKRÆVET</p> 		<p>Motorolien eller motorolien og oliefilteret nærmer sig slutningen af deres levetid.</p>
<p>SERVICE PÅKRÆVET NU</p> 		<p>Motorolien eller motorolien og oliefilteret har næsten nået slutningen af deres levetid, og vedligeholdelsesservicepunkterne skal efterses og serviceres så hurtigt som muligt.</p>
<p>SERVICE OVERSKREDET</p> 		<p>Motorolien eller motorolien og oliefilteret har overskredet deres levetid. Vedligeholdelsesservicepunkterne skal efterses og serviceres omgående.</p>



## Nulstilling af displayet

Nulstil oplysningerne fra olieovervågningssystemet, hvis du har fået udført servicearbejde.

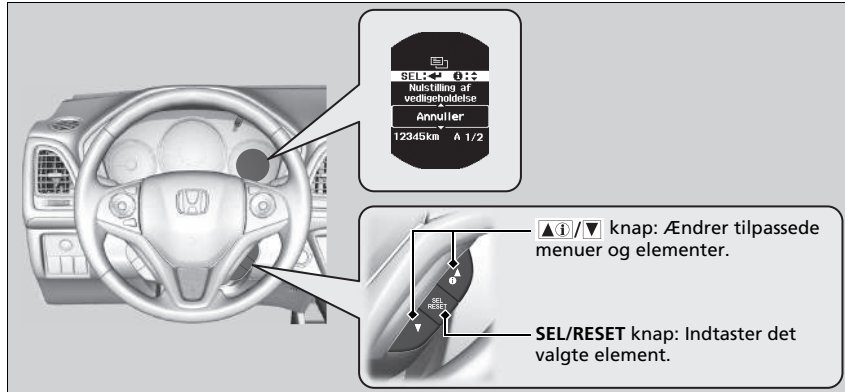

1. Drej tændingskontakten til positionen TIL \*1.
2. Gå til **Køretøjsindstillinger**, og vælg derefter skærmbilledet **Vedligeholdelsesinfo**.

**Funktioner, der kan tilpasses** S. 144

3. Tryk på **SEL/RESET** knappen.
  - Tilstanden for nulstilling vises på multiinformationsdisplayet.
4. Vælg **Nulstil** med knappen, og tryk derefter på **SEL/RESET** knappen.
  - Servicekoden forsvinder.

Hvis du vil afbryde tilstanden for nulstilling, skal du vælge **Annuller** og derefter trykke på **SEL/RESET** knappen.

\*1: Modeller med nøglefrit adgangssystem har en **ENGINE START/STOP** knap i stedet for en tændingskontakt.

## » Nulstilling af displayet

### BEMÆRK / NOTE

Undladelse af at nulstille motoroliens levetid efter udført servicearbejde medfører, at systemet viser forkerte vedligeholdelsesintervaller, hvilket kan medføre alvorlige mekaniske problemer.

Forhandleren nulstiller visningen for motoroliens levetid, når det nødvendige vedligeholdelsesarbejde er udført. Hvis en anden end en forhandler udfører vedligeholdelsesarbejde, skal du selv nulstille visningen for motoroliens levetid.

Hvis der fulgte en servicebog med bilen, finder du vedligeholdelsesplanen i servicebogen. Til biler uden servicebog henvises til følgende vedligeholdelsesplaner.

Vedligeholdelsesplanen skitserer det vedligeholdelsesarbejde, der som minimum skal udføres for at sikre, at bilen kører uden problemer. Afhængigt af lokale og klimatiske forskelle vil det muligvis være nødvendigt med ekstra vedligeholdelse. Se garantibogen for en mere detaljeret beskrivelse.

Vedligeholdelsesarbejdet skal udføres af korrekt uddannede teknikere og med det korrekte udstyr. Din autoriserede forhandler opfylder alle disse krav.

\* Ikke tilgængelig på alle modeller

**Benzinmodeller**

**Undtagen modeller til Europa og Ukraine**

Udfør vedligeholdelse ved det angivne kilometertal eller tidspunkt - alt efter hvad der kommer først.	km x 1000	20	40	60	80	100	120	140	160	180	200	
		måneder	12	24	36	48	60	72	84	96	108	120
Udskift motorolien*1	Modeller uden turbolader	Normale kørselsforhold	For hver 10.000 km eller hvert år									
		Særlige kørselsforhold	For hver 5.000 km eller hvert halve år									
	Modeller med turbolader	Når indikatoren lyser eller hvert år										
Udskift motoroliefilteret*1	Modeller uden turbolader	Normale kørselsforhold	For hver 20.000 km eller hvert 2. år									
		Særlige kørselsforhold	For hver 10.000 km eller hvert år									
	Modeller med turbolader	Når indikatoren lyser eller hvert 2. år										
Påfyld original dyseren*2	Modeller med direkte indsprøjtning	For hver 10.000 km eller hvert år										
Udskift luftfilterelementet	For hver 30.000 km											
Kontrollér ventilspillerummet	For hver 120.000 km*3											
Udskift brændstoffilteret*5	Normale kørselsforhold				•				•			
	Særlige kørselsforhold	For hver 40.000 km eller hvert 2. år*4										
Udskift tændrørene	Iridiumtype	For hver 100.000 km										
Kontrollér drivremmene			•		•		•		•		•	
Udskift kølevæsken	Efter 200.000 km eller 10 år og derefter for hver 100.000 km eller hvert 5. år											

\*1: I visse lande er det nødvendigt at følge planen for særlige kørselsforhold: Se den lokale garantibog.

\*2: Afhængigt af kvaliteten af det anvendte brændstof kan regelmæssig brug af dyseren være nødvendig for modeller beregnet til følgende lande. Kontakt din forhandler for at få yderligere oplysninger: Melilla, Ceuta, De Kanariske Øer

\*3: Sensormetode

Justér ventilerne under 120.000 km serviceeftersynet, hvis de støjer.

\*4: Det anbefales at udskifte brændstoffilteret, hvis det brændstof, du anvender, mistænkes for at være forurenset med støv osv., da filteret ellers kan blive tilstoppet tidligere.

Udfør vedligeholdelse ved det angivne kilometertal eller tidspunkt - alt efter hvad der kommer først.	km x 1000	20	40	60	80	100	120	140	160	180	200	
	måneder	12	24	36	48	60	72	84	96	108	120	
Udskift gearolien	Manuel gearkasse	Normale kørselsforhold	For hver 120.000 km eller hvert 6. år									
		Særlige kørselsforhold			•			•			•	
	CVT-gearkasse		•		•		•		•		•	
Kontrollér for- og bagbremserne	For hver 10.000 km eller hvert halve år											
Udskift bremsevæsken	Hvert 3. år											
Udskift støv- og pollenfilteret	•	•	•	•	•	•	•	•	•	•	•	
Kontrollér udløbsdatoen for flasken til dækreparationssættet*	Hvert år											
Byt om på dækkene (kontrollér dæktrykket samt dækkenes tilstand mindst én gang om måneden)	For hver 10.000 km											
<b>Efterse følgende dele:</b>												
Forbindelsesstænger, tandstangshus og manchetter	For hver 10.000 km eller hvert halve år											
Ophængskomponenter	For hver 10.000 km eller hvert halve år											
Drivakselmanchetter	For hver 10.000 km eller hvert halve år											
Bremseslanger og -rør (inklusive ABS)	•	•	•	•	•	•	•	•	•	•	•	
Alle væskestande samt væskernes tilstand	•	•	•	•	•	•	•	•	•	•	•	
Udstødningssystem	•	•	•	•	•	•	•	•	•	•	•	
Brændstofrør og -tilslutninger	•	•	•	•	•	•	•	•	•	•	•	

\* Ikke tilgængelig på alle modeller

**Benzinmodeller**

**Modeller til Ukraine**

Udfør vedligeholdelse ved det		km x 1000	15	30	45	60	75	90	105	120	135	150	165	180	195
angivne kilometertal eller tidspunkt		måneder	12	24	36	48	60	72	84	96	108	120	132	144	156
- alt efter hvad der kommer først.															
Udskift motorolien	<b>Modeller uden turbolader</b>	Normale kørselsforhold	•	•	•	•	•	•	•	•	•	•	•	•	•
		Særlige kørselsforhold	For hver 7500 km eller hvert halve år												
	<b>Modeller med turbolader</b>		Når indikatoren lyser eller hvert år												
Udskift motoroliefilteret	<b>Modeller uden turbolader</b>	Normale kørselsforhold	•	•	•	•	•	•	•	•	•	•	•	•	•
		Særlige kørselsforhold	For hver 7500 km eller hvert halve år												
	<b>Modeller med turbolader</b>		Når indikatoren lyser eller hvert 2. år												
Udskift luftfilterelementet			For hver 30.000 km												
Kontrollér ventilspillerummet*1			For hver 120.000 km												
Udskift brændstoffilteret		Normale kørselsforhold						•							•
		Særlige kørselsforhold*2			•			•			•				•
Udskift tændrørene			For hver 120.000 km (kontrollér dem for hver: 15.000 km)												
Kontrollér drivremmene			•	•	•	•	•	•	•	•	•	•	•	•	•
Udskift kølevæsken			Efter 200.000 km eller 10 år og derefter for hver 100.000 km eller hvert 5. år												

\*1: Metode med sensor

Justér ventilerne i forbindelse med 120.000 km serviceeftersynet, hvis de støjer.

\*2: Det anbefales at udskifte brændstoffilteret, hvis det brændstof, du anvender, mistænkes for at være forurennet med støv osv., da filteret ellers kan blive tilstoppet tidligere.

Udfør vedligeholdelse ved det angivne kilometertal eller tidspunkt - alt efter hvad der kommer først.	km x 1000	15	30	45	60	75	90	105	120	135	150	165	180	195
	måneder	12	24	36	48	60	72	84	96	108	120	132	144	156
Udskift gearolien	Manuel gearkasse	For hver 60.000 km eller hvert 4. år												
	CVT-gearkasse			•			•		•		•		•	
Kontrollér for- og bagbremserne		•	•	•	•	•	•	•	•	•	•	•	•	•
Udskift bremsevæsken		Hvert 3. år												
Udskift støv- og pollenfilteret		•	•	•	•	•	•	•	•	•	•	•	•	•
Kontrollér lygternes indstilling		•	•	•	•	•	•	•	•	•	•	•	•	•
Prøvekør (støj, stabilitet, instrumentbrættets funktion)		•	•	•	•	•	•	•	•	•	•	•	•	•
Kontrollér udløbsdatoen for flasken til dækreparationssettet*		•	•	•	•	•	•	•	•	•	•	•	•	•
Byt om på dækkene (kontrollér dæktrykket samt dækkenes tilstand mindst én gang om måneden)		For hver 15.000 km												
<b>Efterse følgende dele:</b>														
Forbindelsstænger, tandstangshus og manchetter														
Ophængskomponenter														
Drivakselmanchetter														
Bremseslanger og -rør (inklusive ABS)		•	•	•	•	•	•	•	•	•	•	•	•	•
Alle væskestande samt væskernes tilstand														
Udstødningssystem														
Brændstofrør og -tilslutninger														

\* Ikke tilgængelig på alle modeller

**Benzinmodeller**

**Undtagen modeller til Europa**

Hvis du kører bilen under særlige kørselsforhold, skal følgende servicepunkter udføres efter planen for særlige kørselsforhold.

Punkter		Betingelse
Motorolie og oliefilter		A, B, C, D og E
Gearolie* <sup>1</sup>	Manuel gearkasse	B og D

\*1: Undtagen modeller til Ukraine

►► Vedligeholdelsesplan\*

**Benzinmodeller**

**Undtagen modeller til Europa**

Forholdene betragtes som særlige, når du kører:

- A. Mindre end 8 km (eller mindre end 16 km ved temperaturer under frysepunktet) pr. tur.
- B. Ved ekstremt varme temperaturer over 35 °C.
- C. I tomgang i lang tid eller ved lange perioder med hyppig standsning og igangsætning.
- D. Med en anhænger, med læs på taget eller i bjerge.
- E. På mudrede, støvede eller afisede veje.

**Dieselmodeller**

**Undtagen modeller til Europa**

Udfør vedligeholdelse ved det angivne kilometertal eller tidspunkt - alt efter hvad der kommer først.	km x 1000	20	40	60	80	100	120	140	160	180	200
	måneder	12	24	36	48	60	72	84	96	108	120
Udskift motorolien	Normale kørselsforhold	For hver 10.000 km eller hvert år									
	Særlige kørselsforhold	For hver 5.000 km eller hvert halve år									
Udskift motoroliefilteret	Normale kørselsforhold	For hver 10.000 km eller hvert år									
	Særlige kørselsforhold	For hver 5.000 km eller hvert halve år									
Udskift luftfilterelementet	For hver 30.000 km										
Udskift brændstoffilteret	For hver 30.000 km										
Kontrollér drivremmene		•		•		•		•		•	
Udskift kølevæsken						•			•		



Udfør vedligeholdelse ved det angivne kilometertal eller tidspunkt - alt efter hvad der kommer først.	km x 1000		20	40	60	80	100	120	140	160	180	200
	måneder		12	24	36	48	60	72	84	96	108	120
Udskift gearolien	Manuel gearkasse	Normale kørselsforhold						•				
		Særlige kørselsforhold			•			•			•	
Kontrollér for- og bagbremserne			For hver 10.000 km eller hvert halve år									
Udskift bremsevæsken			Hvert 3. år									
Udskift støv- og pollenfilteret			•	•	•	•	•	•	•	•	•	•
Kontrollér udløbsdatoen for flasken til dækreparationssættet*			Hvert år									
Byt om på dækkene (kontrollér dæktrykket samt dækkenes tilstand mindst én gang om måneden)			For hver 10.000 km									
<b>Efterse følgende dele:</b>												
Forbindelsesstænger, tandstangshus og manchetter			For hver 10.000 km eller hvert halve år									
Ophængskomponenter												
Drivakselmanchetter												
Bremseslanger og -rør (inklusive ABS)												
Alle væskestande samt væskernes tilstand			•	•	•	•	•	•	•	•	•	•
Udstødningssystem												
Brændstofrør og -tilslutninger												

Hvis du kører bilen under særlige kørselsforhold, skal følgende servicepunkter udføres efter planen for særlige kørselsforhold.

Punkter	Betingelse
Motorolie og oliefilter	A, B, C, D og E
Olie til manuel gearkasse	B og D

►► Vedligeholdelsesplan\*

Forholdene betragtes som særlige, når du kører:

- A. Mindre end 8 km (eller mindre end 16 km ved temperaturer under frysepunktet) pr. tur.
- B. Ved ekstremt varme temperaturer over 35 °C.
- C. I tomgang i lang tid eller ved lange perioder med hyppig standsning og igangsætning.
- D. Med en anhænger, med læs på taget eller i bjerge.
- E. På mudrede, støvede eller afisede veje.

\* Ikke tilgængelig på alle modeller

## Servicepåtegninger (på biler uden servicebog)

Undtagen modeller til Europa og Ukraine

Få serviceforhandleren til at registrere alt påkrævet servicearbejde herunder. Gem kvitteringer for alt arbejde udført på bilen.

Km eller måned	Dato	Underskrift eller stempel
<b>20.000 km</b> (eller for hver 12 måneder)		
<b>40.000 km</b> (eller for hver 24 måneder)		
<b>60.000 km</b> (eller for hver 36 måneder)		
<b>80.000 km</b> (eller for hver 48 måneder)		
<b>100.000 km</b> (eller for hver 60 måneder)		
<b>120.000 km</b> (eller for hver 72 måneder)		
<b>140.000 km</b> (eller for hver 84 måneder)		
<b>160.000 km</b> (eller for hver 96 måneder)		
<b>180.000 km</b> (eller for hver 108 måneder)		
<b>200.000 km</b> (eller for hver 120 måneder)		

Modeller til Ukraine

	Km eller måned	Dato	Underskrift eller stempel
<b>15.000 km</b> (eller 12 måneder)			
<b>30.000 km</b> (eller 24 måneder)			
<b>45.000 km</b> (eller 36 måneder)			
<b>60.000 km</b> (eller 48 måneder)			
<b>75.000 km</b> (eller 60 måneder)			
<b>90.000 km</b> (eller 72 måneder)			
<b>105.000 km</b> (eller 84 måneder)			
<b>120.000 km</b> (eller 96 måneder)			
<b>135.000 km</b> (eller 108 måneder)			
<b>150.000 km</b> (eller 120 måneder)			
<b>165.000 km</b> (eller 132 måneder)			
<b>180.000 km</b> (eller 144 måneder)			
<b>195.000 km</b> (eller 156 måneder)			

## Vedligeholdelsespunkter under motorhjelmen

Benzinmodeller uden turbolader

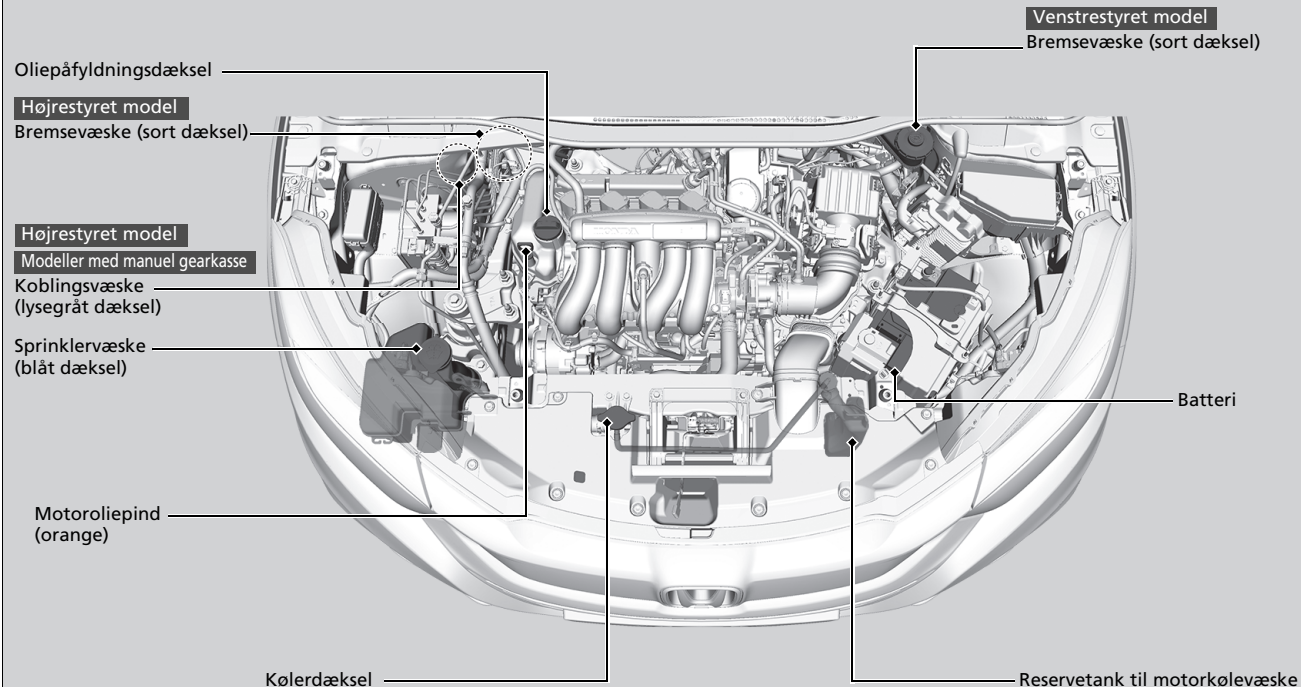

**Benzinmodeller med turbolader**

**Højrestyret model**

Bremsevæske (sort dæksel)

**Højrestyret model**

Koblingsvæske  
(lysegråt dæksel)

Oliepåfyldningsdæksel

Sprinklervæske  
(blåt dæksel)

Reservetank til motorkølevæske

Dæksel til reservetank

Motoroliepind (orange)

**Venstrestyret model**

Bremsevæske (sort dæksel)

Batteri

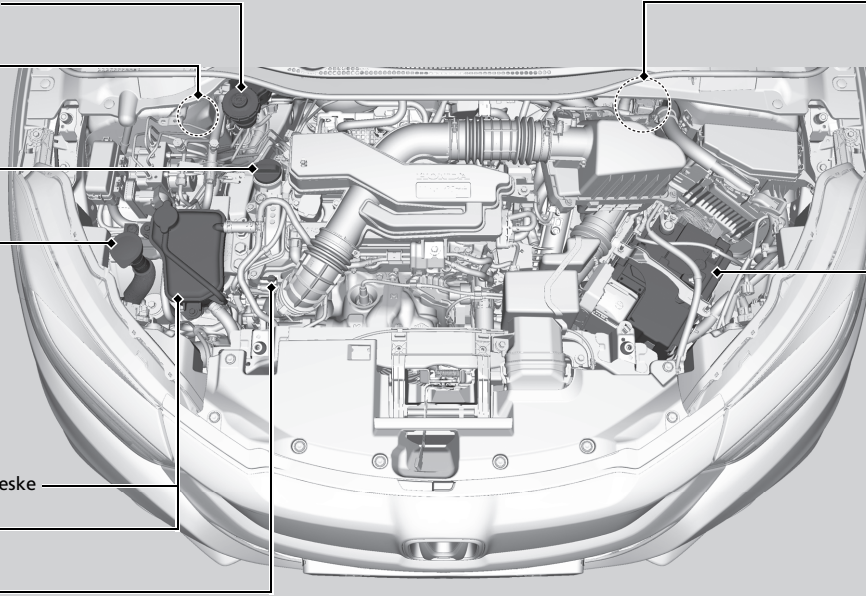

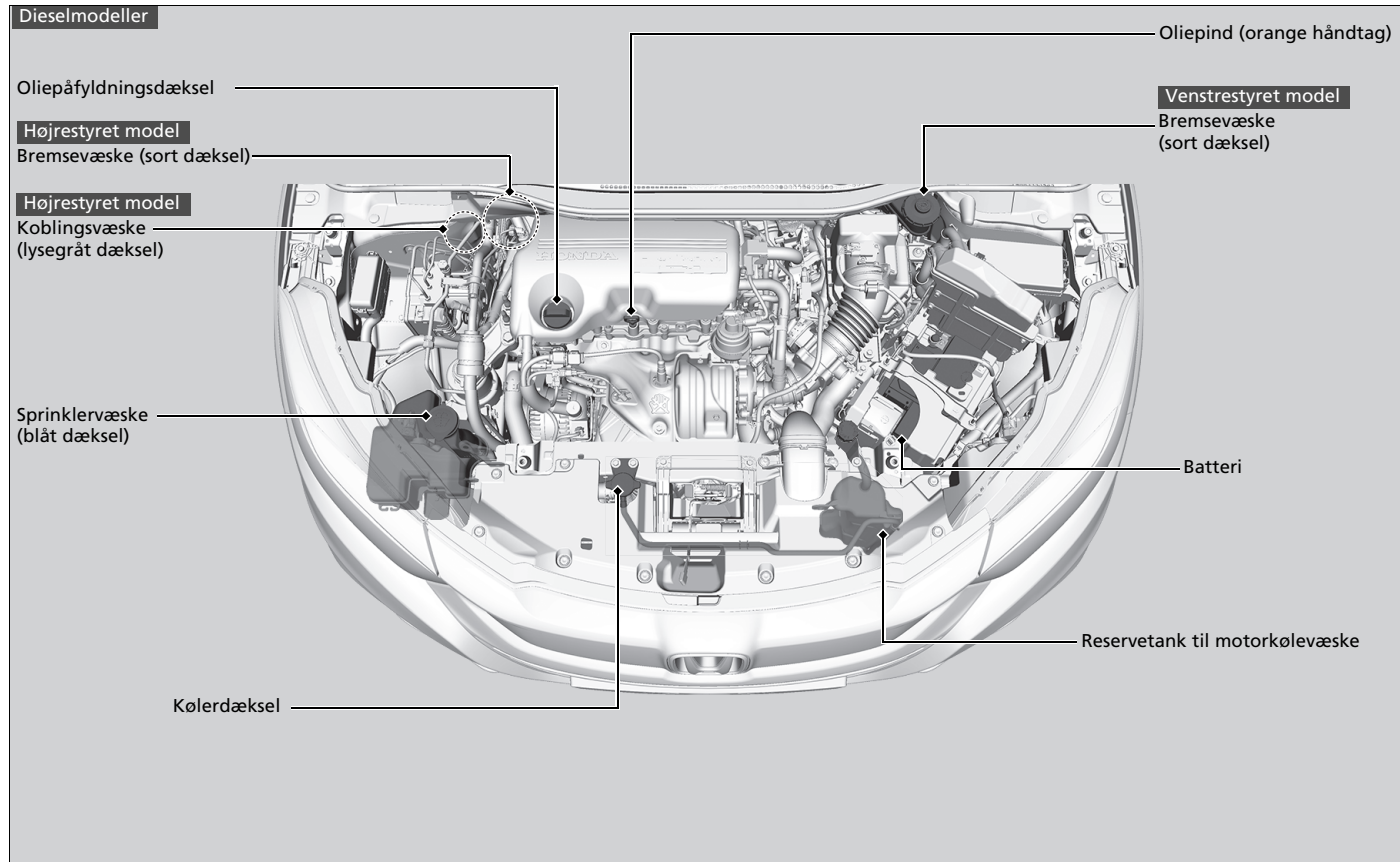

## Åbning af motorhjelmen

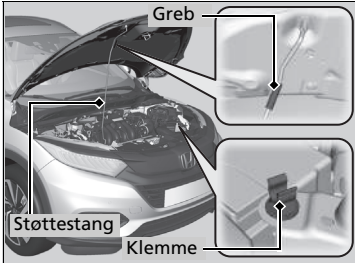
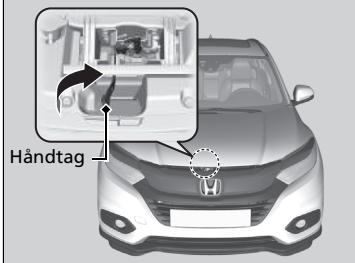
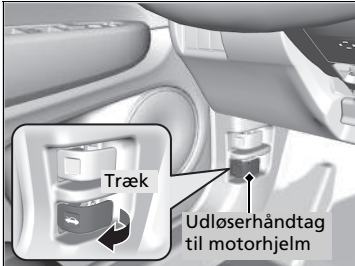

1. Parkér bilen på en plan overflade, og aktivér parkeringsbremsen.
2. Træk i udløserhåndtaget til motorhjelmen under nederste udvendige hjørne af instrumentbrættet i førersiden.
  - Motorhjelmen åbner lidt.

3. Skub låsegrebet til motorhjelmen (placeret i midten under motorhjelmens forkant) til siden, og løft motorhjelmen op. Når du har løftet motorhjelmen en smule op, kan du slippe låsegrebet.

4. Tag støttestangen ud af klemmen vha. grebet. Fastgør støttestangen i motorhjelmen.

Når du vil lukke motorhjelmen igen, fjerner du stangen og sætter den fast i klemmen, hvorefter du forsigtigt lukker motorhjelmen. Hold motorhjelmen ca. 30 cm oppe, og slip den, så den falder ned og lukker.

### ►► Åbning af motorhjelmen

#### BEMÆRK / NOTE

Lad være med at åbne motorhjelmen, mens viskerarmene er vippet op. Motorhjelmen vil ramme viskerne, hvilket kan beskadige motorhjelmen og/eller viskerarmene.

#### Benzinmodeller med turbolader

#### Dieselmotormodeller

#### BEMÆRK / NOTE

Tryk ikke hårdt på motorhjelmen. Det kan beskadige motorhjelmen og komponentdele.

Når du lukker motorhjelmen, skal du kontrollere, at den er forsvarligt lukket.

Hvis udløserhåndtaget til motorhjelmen bevæger sig stramt, eller hvis du kan åbne motorhjelmen uden at løfte i håndtaget, skal låsemekanismen rengøres og smøres.

Åbn ikke motorhjelmen, mens automatisk tomgangsstop er aktiveret.



Benzinmodeller

## Anbefalet motorolie

Brug original motorolie eller en anden kommercielt tilgængelig type motorolie med en viskositet, der er egnet til de aktuelle udetemperaturer som vist på nedenstående grafik.

Olie er en vigtig faktor, hvad angår motorens ydeevne og levetid. Hvis du kører bilen med for lidt eller for gammel motorolie, kan det beskadige motoren.

Modeller uden turbolader

Modeller til Europa

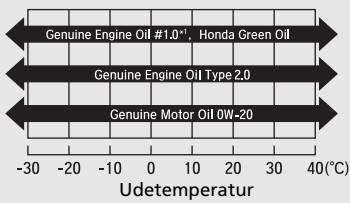
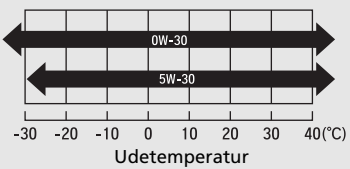
Original motorolie	Kommercielt tilgængelig motorolie
<ul style="list-style-type: none"> <li>• Honda motorolie af typen 1.0*<sup>1</sup></li> <li>• Honda Green Oil</li> <li>• Honda motorolie nr. 2.0</li> <li>• Original Honda motorolie</li> </ul>	<ul style="list-style-type: none"> <li>• ACEA C2/C3</li> </ul>
	

\* 1: Beregnet til at forbedre brændstoføkonomien.

►► Anbefalet motorolie

Additiver i motorolien  
Der må ikke bruges motorolieadditiver.

Modeller uden turbolader

Undtagen modeller til Europa

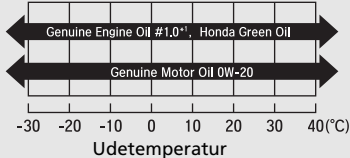
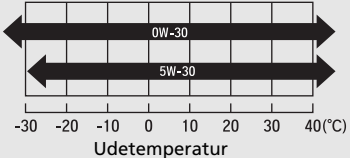
Original motorolie	Kommercielt tilgængelig motorolie
<ul style="list-style-type: none"> <li>• Honda motorolie af typen 1.0*1</li> <li>• Honda Green Oil</li> <li>• Original Honda motorolie</li> </ul>	<ul style="list-style-type: none"> <li>• ACEA C2/C3</li> </ul>
 <p>The chart shows the operating temperature range for Honda oils. The x-axis is labeled 'Udetemperatur' and ranges from -30 to 40°C. Two horizontal bars with arrows at both ends indicate the range: the top bar is labeled 'Genuine Engine Oil #1.0*1, Honda Green Oil' and the bottom bar is labeled 'Genuine Motor Oil 0W-20'. Both bars span from -30°C to 40°C.</p>	 <p>The chart shows the operating temperature range for ACEA C2/C3 oils. The x-axis is labeled 'Udetemperatur' and ranges from -30 to 40°C. Two horizontal bars with arrows at both ends indicate the range: the top bar is labeled '0W-30' and the bottom bar is labeled '5W-30'. Both bars span from -30°C to 40°C.</p>

\*1: Beregnet til at forbedre brændstoføkonomien.

Modeller med turbolader

Modeller til Europa og Ukraine

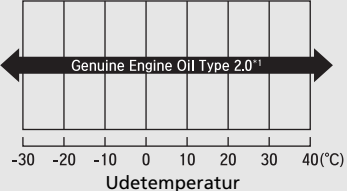
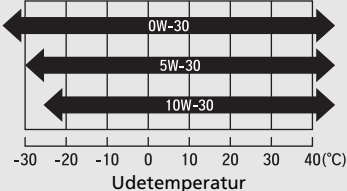
Original motorolie	Kommercielt tilgængelig motorolie
<ul style="list-style-type: none"> <li>• Honda motorolie nr. 2.0*1</li> </ul>	<ul style="list-style-type: none"> <li>• ACEA C2/C3</li> </ul>
 <p>A horizontal bar chart showing the operating temperature range for 'Genuine Engine Oil Type 2.0*1'. The x-axis is labeled 'Udetemperatur' and ranges from -30 to 40°C with major ticks every 10 units. A single black double-headed arrow spans the entire range from -30 to 40°C.</p>	 <p>A horizontal bar chart showing the operating temperature ranges for three ACEA C2/C3 oil grades: 0W-30, 5W-30, and 10W-30. The x-axis is labeled 'Udetemperatur' and ranges from -30 to 40°C with major ticks every 10 units. Three black double-headed arrows are shown, each representing a different oil grade. The 0W-30 arrow spans from approximately -35°C to 40°C. The 5W-30 arrow spans from approximately -25°C to 40°C. The 10W-30 arrow spans from approximately -15°C to 40°C.</p>

\*1: Beregnet til at forbedre brændstoføkonomien.

Modeller med turbolader

Undtagen modeller til Europa og Ukraine

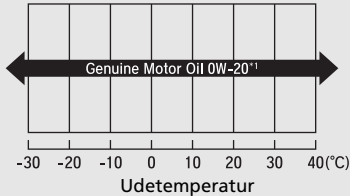
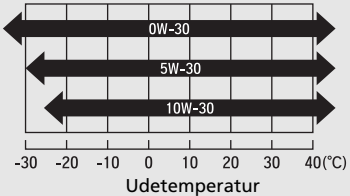
Original motorolie	Kommercielt tilgængelig motorolie
<ul style="list-style-type: none"> <li>Original Honda motorolie*1</li> </ul>	<ul style="list-style-type: none"> <li>ACEA C2/C3</li> </ul>
	

\*1: Beregnet til at forbedre brændstoføkonomien.

Dieselmodeller

## Anbefalet motorolie

Brug original motorolie eller en anden kommercielt tilgængelig type motorolie med en viskositet, der er egnet til de aktuelle udetemperaturer som vist på det efterfølgende billede.

Olie er en vigtig faktor, hvad angår motorens ydeevne og levetid. Hvis du kører bilen med for lidt eller for gammel motorolie, kan det beskadige motoren.

Modeller til Europa

Original motorolie	Kommercielt tilgængelig motorolie
<ul style="list-style-type: none"> <li>Honda dieselmotorolie af typen 1.0*1</li> </ul>	<ul style="list-style-type: none"> <li>ACEA C2/C3</li> </ul>

\*1: Beregnet til at forbedre brændstoføkonomien.

►► Anbefalet motorolie

Additiver i motorolien

Bilen behøver ingen olieadditiver. Faktisk kan de have en negativ indvirkning på motorens ydeevne og levetid.

Undtagen modeller til Europa

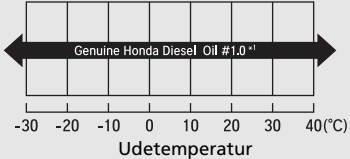
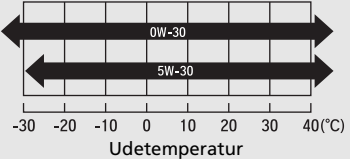
Original motorolie	Kommercielt tilgængelig motorolie
<ul style="list-style-type: none"> <li>• Honda dieselmotorolie af typen 1.0*1</li> </ul>	<ul style="list-style-type: none"> <li>• ACEA C2/C3</li> </ul>
	

\*1: Beregnet til at forbedre brændstoføkonomien.

## Oliekontrol

Det anbefales, at du kontrollerer oliestanden, hver gang du påfylder brændstof. Parkér bilen på en plan overflade.

Vent ca. tre minutter efter at have slukket motoren, før du kontrollerer oliestanden.

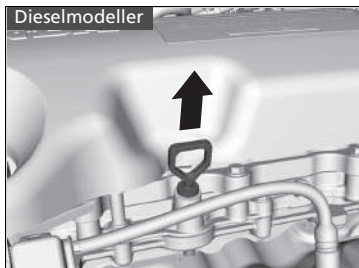
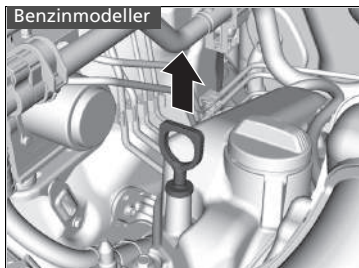

1. Tag oliepinden (orange) ud.
2. Tør oliepinden af med en ren klud eller en papirserviet.
3. Sæt oliepinden i igen, og tryk den helt i bund.

### » Oliekontrol

Hvis olien er ved eller under minimumsmærket, skal du påfylde olie langsomt. Pas på ikke at hælde for meget på.

Hvor meget olie der forbruges, afhænger af, hvordan bilen køres, samt af klima- og vejforholdene. Olieforbruget kan nå op på 1 liter pr. 1000 km.

Forbruget er for det meste større, når motoren er ny.

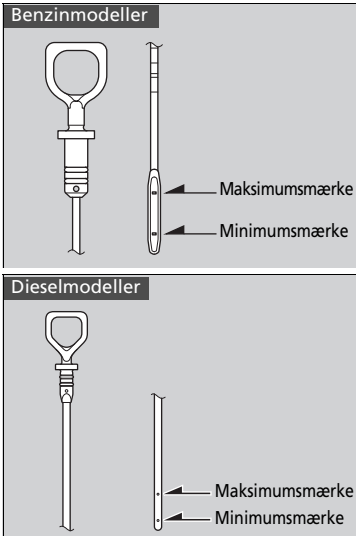

4. Tag oliepinde op igen, og kontrollér oliestanden. Den skal være mellem minimums- og maksimumsmærkerne. Påfyld om nødvendigt olie.



## Påfyldning af motorolie

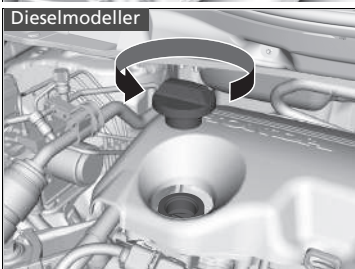
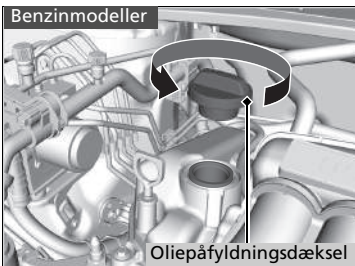

1. Skru oliepåfyldningsdækslet af, og læg det til side.
2. Påfyld langsomt olie.
3. Sæt oliepåfyldningsdækslet på igen, og stram til.
4. Vent tre minutter, og kontrollér oliepejlen igen.

### » Påfyldning af motorolie

#### BEMÆRK / NOTE

Påfyld ikke motorolie over maksimummærket. Overfyldning af motorolie kan medføre lækager og motorskader.

Tør straks eventuelt spildt olie op. Spildt olie kan beskadige komponenter i motorrummet.

Benzinmodeller uden turbolader

## Kølevæske

### Anbefalet kølevæske: Honda helårs frostvæske/kølevæske type 2

Denne kølevæske består af en blanding af 50% frostvæske og 50% vand. Tilsæt ikke yderligere frostvæske eller vand.

Det anbefales, at du kontrollerer kølevæskestanden, hver gang du påfylder brændstof. Kontrollér først reservetanken. Hvis den er helt tom, kontrolleres også kølevæskestanden i køleren. Påfyld kølevæske efter behov.

### Reservetank

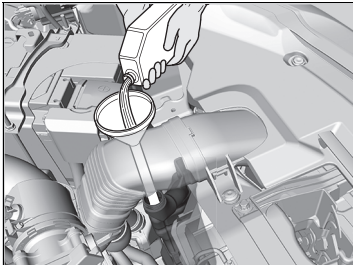
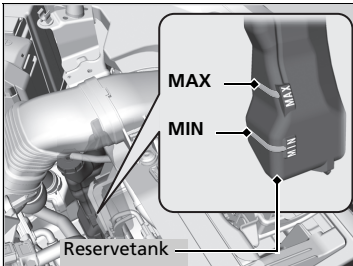

1. **Kontrollér, at motoren og køleren er kølet af.**
2. **Kontrollér kølevæskestanden i reservetanken.**
  - Hvis kølevæskestanden er under **MIN** mærket, påfyldes anbefalet kølevæske op til **MAX** mærket.
3. **Kontrollér kølesystemet for lækager.**

### ⚠ Kølevæske

## ⚠ ADVARSEL

Hvis du tager kølerdækslet af, mens motoren er varm, kan kølevæsken sprøjte ud og dermed forårsage alvorlig skoldning.

Lad altid motoren og køleren køle af, inden kølerdækslet tages af.

### BEMÆRK / NOTE

Hvis der forventes temperaturer under -30 °C, bør kølevæskeblandingen udskiftes med en højere koncentration. Kontakt din Honda forhandler for at få flere oplysninger om en passende kølevæskeblanding.

Hvis du ikke kan få Honda frostvæske/kølevæske, kan du bruge et andet mærke, der ikke indeholder silikat, som midlertidig kølevæske. Kontrollér, at det er en kølevæske af høj kvalitet, som anbefales til aluminiumsmotorer. Fortsat brug af kølevæske, som ikke er fra Honda, kan medføre tæring og fejl i kølesystemet. Få kølesystemet efterset og påfyldt med frostvæske/kølevæske fra Honda hurtigst muligt.

Tilsæt ikke korrosionshæmmere eller andre additiver til bilens kølesystem. De er muligvis ikke kompatible med kølevæsken og motorkomponenterne.

## ■ Køler

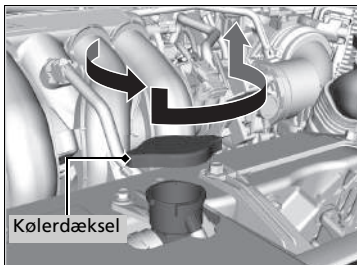

1. **Kontrollér, at motoren og køleren er kølet af.**
2. Drej kølerdækslet 1/8 omgang mod uret, og luk eventuelt tryk i kølesystemet ud.
3. Tryk ned, og drej kølerdækslet mod uret for at tage det af.
4. Kølevæsken skal nå op til kanten af påfyldningsstudsens. Påfyld kølevæske, hvis væskestanden er lav.
5. Sæt kølerdækslet på plads, og stram til.

## ■ Kølerdæksel



- Må aldrig åbnes i varm tilstand.
- Der trænger varm kølevæske ud, som skolder dig.
- Overtryksventilen begynder at åbne ved 108 kPa.

## »Køler

### BEMÆRK / NOTE

Påfyld væsken langsomt og forsigtigt uden at spilde. Tør straks eventuelt spildt væske op. Det kan beskadige komponenter i motorrummet.

Benzinmodeller med turbolader

## Kølevæske

### Anbefalet kølevæske: Honda helårs frostvæske/kølevæske type 2

Denne kølevæske består af en blanding af 50% frostvæske og 50% vand. Tilsæt ikke yderligere frostvæske eller vand.

Det anbefales, at du kontrollerer kølevæskestanden, hver gang du påfylder brændstof. Kontrollér reservetanken. Påfyld kølevæske efter behov.

### Kontrol af kølevæske

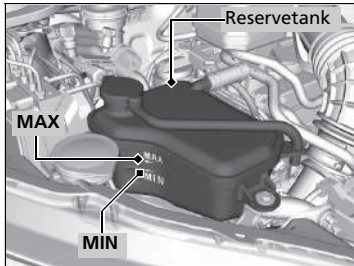

1. **Kontrollér, at motoren og køleren er kølet af.**
2. Kontrollér kølevæskestanden i reservetanken.
  - Hvis kølevæskestanden er under **MIN** mærket, påfyldes anbefalet kølevæske op til **MAX** mærket.
3. Kontrollér kølesystemet for lækager.

☒ Kølevæske

## ⚠ ADVARSEL

Hvis du tager dækslet til reservetanken af, mens motoren er varm, kan kølevæsken sprøjte ud og dermed forårsage alvorlig skoldning.

La altid motoren og køleren køle af, inden dækslet til reservetanken tages af.

### BEMÆRK / NOTE

Hvis der forventes temperaturer under -30 °C, bør kølevæskeblandingen udskiftes med en højere koncentration. Kontakt din Honda forhandler for at få flere oplysninger om en passende kølevæskeblanding.

Hvis du ikke kan få Honda frostvæske/kølevæske, kan du bruge et andet mærke, der ikke indeholder silikat, som midlertidig kølevæske. Kontrollér, at det er en kølevæske af høj kvalitet, som anbefales til aluminiumsmotorer. Fortsat brug af kølevæske, som ikke er fra Honda, kan medføre tæring og fejl i kølesystemet. Få kølesystemet eftersat og påfyldt med frostvæske/kølevæske fra Honda hurtigst muligt.

Tilsæt ikke korrosionshæmmere eller andre additiver til bilens kølesystem. De er muligvis ikke kompatible med kølevæsken og motorkomponenterne.

## ■ Påfyldning af kølevæske

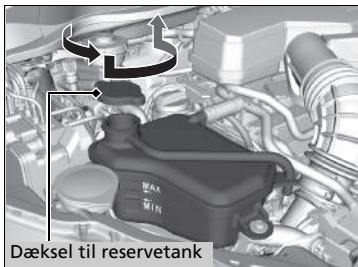

1. **Kontrollér, at motoren og køleren er kølet af.**
2. Drej dækslet til reservetanken 1/8 omgang mod uret, og luk eventuelt tryk i kølesystemet ud.
3. Tryk ned, og drej dækslet til reservetanken mod uret for at tage det af.
4. Hæld kølevæske i reservetanken, indtil det når **MAX** mærket.
5. Sæt dækslet på reservetanken igen, og stram til.

## ■ Reservetankdækslet til kølevæske til motoren



- Må aldrig åbnes i varm tilstand.
- Der trænger varm kølevæske ud, som skolder dig.
- Overtryksventilen begynder at åbne ved 108 kPa.

## ►► Påfyldning af kølevæske

### BEMÆRK / NOTE

Påfyld væsken langsomt og forsigtigt uden at spilde. Tør straks eventuelt spildt væske op. Det kan beskadige komponenter i motorrummet.

Dieselmodeller

## Kølevæske

### Anbefalet kølevæske: Honda helårs frostvæske/kølevæske type 2

Denne kølevæske består af en blanding af 50% frostvæske og 50% vand. Tilsæt ikke yderligere frostvæske eller vand.

Det anbefales, at du kontrollerer kølevæsketstanden, hver gang du påfylder brændstof. Kontrollér reservetanken. Påfyld kølevæske efter behov.

### Reservetank

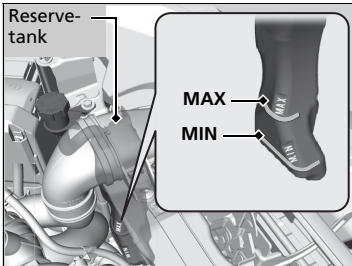

1. Kontrollér kølevæsketstanden i reservetanken.

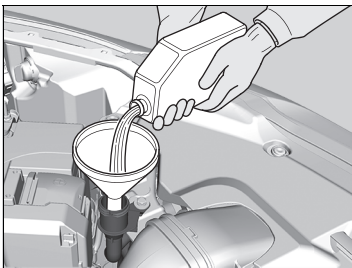

2. Hvis kølevæsketstanden er under **MIN** mærket, påfyldes anbefalet kølevæske op til **MAX** mærket.
3. Kontrollér kølesystemet for lækager.

### ⊠ Kølevæske

## ⚠ ADVARSEL

Hvis du tager kølerdækslet af, mens motoren er varm, kan kølevæsken sprøjte ud og dermed forårsage alvorlig skoldning.

Lad altid motoren og køleren køle af, inden kølerdækslet tages af.

Hvis du ikke kan få fat i Honda frostvæske/kølevæske, kan du bruge et andet mærke, der ikke indeholder silikat, som midlertidig kølevæske. Kontrollér, at det er en kølevæske af høj kvalitet, som anbefales til aluminiumsmotorer. Forsat brug af kølevæske, som ikke er fra Honda, kan medføre tæring og fejl i kølesystemet. Få kølesystemet efterset og påfyldt med frostvæske/kølevæske fra Honda hurtigst muligt.

Tilsæt ikke korrosionshæmmere eller andre additiver til bilens kølesystem. De er muligvis ikke compatible med kølevæsken og motorkomponenterne.

## Køler

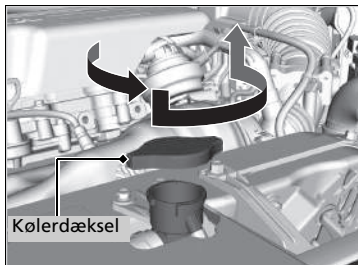

1. **Kontrollér, at motoren og køleren er kølet af.**
2. Drej kølerdækslet 1/8 omgang mod uret, og luk eventuelt tryk i kølesystemet ud.
3. Tryk ned, og drej kølerdækslet mod uret for at tage det af.
4. Kølevæsken skal nå op til kanten af påfyldningsstudsene. Påfyld kølevæske, hvis væskestanden er lav.
5. Sæt kølerdækslet på plads, og stram til.
6. Hæld kølevæske i reservetanken, indtil det når **MAX** mærket. Sæt dækslet på reservetanken igen.

## Kølerdæksel



- Må aldrig åbnes i varm tilstand.
- Der trænger varm kølevæske ud, som skolder dig.
- Overtryksventilen begynder at åbne ved 108 kPa.

## »Køler

### BEMÆRK / NOTE

Påfyld væsken langsomt og forsigtigt uden at spilde. Tør straks eventuelt spildt væske op. Det kan beskadige komponenter i motorrummet.

# Gearolie

## Modeller med trinløst variabel transmission

### Gearolie til trinløst variabel transmission

#### Anbefalet væske: Honda HCF-2 gearolie

Få en forhandler til at kontrollere væskestanden, og udskift om nødvendigt. Følg vedligeholdelsesplanen for bilen vedrørende intervaller for skift af gearolie til trinløst variabel transmission.

➤ **Vedligeholdelsesplan**\* S. 521

Forsøg ikke selv at kontrollere eller skifte gearolien i den trinløst variable transmission.

## Modeller med manuel gearkasse

### Gearolie til manuel gearkasse

#### Anbefalet væske: Honda MTF

Få en forhandler til at kontrollere væskestanden, og udskift om nødvendigt. Følg vedligeholdelsesplanen for bilen vedrørende intervaller for skift af gearolie til manuel gearkasse.

➤ **Vedligeholdelsesplan**\* S. 521

Forsøg ikke selv at kontrollere eller skifte gearolien i den manuelle gearkasse.

#### ⌘ Gearolie til trinløst variabel transmission

##### BEMÆRK / NOTE

#### Undgå at blande Honda HCF-2 med anden gearolie.

Brug af anden gearolie end Honda HCF-2 kan påvirke gearkassens funktionalitet og holdbarhed samt beskadige gearkassen.

Enhver form for materielle skader, som forårsages af brug af anden gearolie end Honda HCF-2, er ikke dækket af Hondas begrænsede nyvognsgaranti.

#### ⌘ Gearolie til manuel gearkasse

Hvis du ikke kan få fat i Honda gearolie til manuel gearkasse, kan du bruge API klassificeret SAE 0W-20 eller 5W-20 motorolie som en midlertidig løsning.

Denne motorolie skal dog udskiftes med Honda gearolie til manuel gearkasse hurtigst muligt, da den ikke indeholder de rette additiver til gearkassen, hvorfor fortsat brug kan gøre gearskift problematisk samt beskadige gearkassen.

\* Ikke tilgængelig på alle modeller



## Bremsevæske/koblingsvæske\*

**Anbefalet væske: Bremsevæske mærket DOT 3 eller DOT 4**

Brug den samme væske til både bremses og kobling.

### Kontrol af bremsevæske

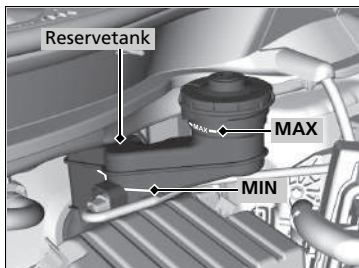

Væskestanden skal være mellem **MIN** og **MAX** mærkerne på siden af reservetanken.

Venstrestyret model

Modeller med manuel gearkasse

Reservetanken til bremsevæske bruges også til bilens koblingsvæske. Så længe du holder bremsevæsken på det ovenfor angivne niveau, er det ikke nødvendigt at kontrollere væskestanden i koblingen.

Højrestyret model

Modeller med manuel gearkasse

### Kontrol af koblingsvæske

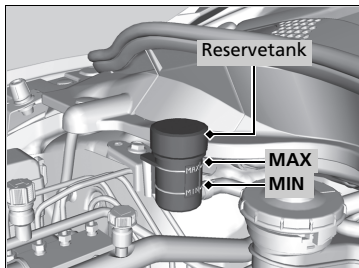

Væskestanden skal være mellem **MIN** og **MAX** mærkerne på siden af reservetanken.

### ►► Bremsevæske/koblingsvæske\*

#### BEMÆRK / NOTE

Bremsevæske mærket DOT 5 er ikke kompatibel med bilens bremsesystem og kan forårsage omfattende materielle skader.

Vi tilråder at bruge et originalt produkt.

Hvis bremsevæsken er ved eller under **MIN** mærket, skal en forhandler hurtigst muligt kontrollere bilen for lækager eller slidte bremseklodser.

### ►► Kontrol af koblingsvæske

Hvis koblingsvæsken er ved eller under **MIN** mærket, skal en forhandler hurtigst muligt kontrollere bilen for lækager eller en slidt koblingsplade.

## Påfyldning af sprinklervæske

### Benzinmodeller uden turbolader

#### Dieselmotoller

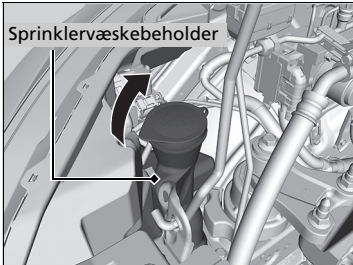

Kontrollér mængden af sprinklervæske ved at se på beholderen.

Hvis sprinklervæskestanden er lav, fyldes der sprinklervæske i beholderen.

### Benzinmodeller med turbolader

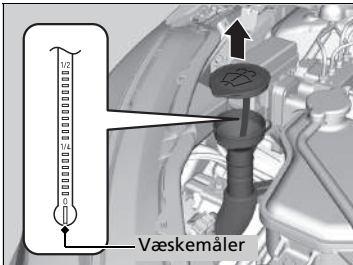

Kontrollér sprinklervæskestanden vha. måleren for sprinklervæskestand på dækslet.

Hvis sprinklervæskestanden er lav, fyldes der sprinklervæske i beholderen.

### Alle modeller

Påfyld sprinklervæsken omhyggeligt. Hæld ikke for meget i beholderen.

### ►► Påfyldning af sprinklervæske

#### BEMÆRK / NOTE

Fyld ikke frostvæske eller en blanding af eddike/vand i sprinklervæskebeholderen.  
Frostvæske kan forårsage laksader. En blanding af eddike/vand kan beskadige sprinklervæskesumpen.  
Brug kun kommercielt tilgængelig sprinklervæske.  
Undgå længere tids brug af hårdt vand, da der ellers kan danne sig kalk.

## Brændstoffilter

Brændstoffiltre skal udskiftes i henhold til de intervaller i tid og kilometer, der anbefales i vedligeholdelsesplanen.

Få en kvalificeret tekniker til at udskifte brændstoffilteret. Da systemet er under tryk, kan der sprøjte brændstof ud, hvilket kan udgøre en fare, hvis ikke alle rørforbindelserne behandles korrekt.

### » Brændstoffilter

#### Modeller med servicepåmindelsessystem

Brændstoffilteret skal udskiftes i henhold til servicepåmindelsesvisningen.

## Dieselpartikelfilter

Optager partikler fra udstødningsgassen. Dieselpartikelfilteret er monteret i katalysatoren.

### Sådan virker dieselpartikelfilteret

Dieselpartikelfilteret afbrænder med mellemrum de indsamlede partikler under kørsel ved høje temperaturer i katalysatoren.

Når partiklerne brændes af, vil du muligvis bemærke røg fra udstødningen og en stigning i det gennemsnitlige brændstofforbrug. Dette er forbigående og helt normalt.

### ⌘ Dieselpartikelfilter

Dieselpartikelfilteret arbejder ved høje temperaturer, for at de kemiske reaktioner kan finde sted. Det kan antænde brændbare materialer, der kommer i nærheden af det. Parkér aldrig bilen i nærheden af højt græs, tørre blade eller andet brændbart materiale.

\* Ikke tilgængelig på alle modeller

## Regenerering af dieselpartikelfilteret



Hvis du ser  på multiinformationsdisplayet, skal du regenerere dieselpartikelfilteret:

- Kør bilen med en hastighed på 60 km/t eller hurtigere, indtil symbolet forsvinder.
  - Det tager ca. 20 minutter at øge katalysatortemperaturen, så partiklerne kan blive brændt væk.

## Regenerering af dieselpartikelfilteret

### BEMÆRK / NOTE

Hvis du ignorerer symbolet og ikke regenererer dieselpartikelfilteret, skifter multiinformationsdisplayet til DPF-advarselssymbolet. Hvis dette sker, skal du få bilen eftersat af en forhandler hurtigst muligt. En fortsat ignorering af advarselssikonerne på multiinformationsdisplayet medfører, at dieselpartikelfilteret tilstoppes af partikler, hvilket giver alvorlige skader på både filteret og emissionskontrollsystemet.

Ophobningen af partikler i dieselpartikelfilteret minimeres ved altid at benytte den anbefalede dieselttype.

 **Anbefalet brændstof** S. 500

Der ophobes partikler i katalysatoren, når du kører langsomt i længere tid ad gangen eller ved hyppige korte ture.

## Forlygter

---

Forlygterne er af LED-typen. Få en autoriseret Honda forhandler til at efterse og udskifte lygteenheden.

## Forreste afviserblink

---

Pærerne til de forreste afviserblink er af LED-typen. Få en autoriseret Honda forhandler til at efterse og udskifte lygteenheden.

## Positionsllys/kørellys

---

Pærerne til positionslýset/kørelýset er af LED-typen. Få en autoriseret Honda forhandler til at efterse og udskifte lygteenheden.

## Afviserblink på siden/katastrofeblink

---

Pærerne til afviserblinkene i sidespejlene er af LED-typen. Få en autoriseret Honda forhandler til at efterse og udskifte lygteenheden.

### » Forlygter

---

Forlygternes lyskegle er fabriksindstillet og behøver normalt ikke indstilles. Hvis du dog jævnligt kører med tunge genstande i bagagerummet, skal du få lyskeglen genjusteret hos en forhandler eller af en kvalificeret tekniker.

## Pærer til tågeforlygter\*

Brug følgende pærer ved udskiftning.

**Tågeforlygte: 35 W (H8 for halogenpærer)\***

**Tågeforlygte: LED-type\***

**Modeller med halogentågeforlygter**

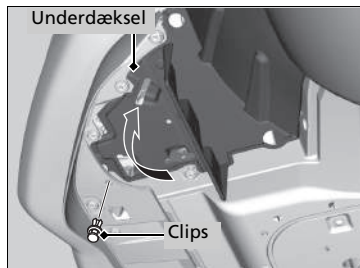

1. Fjern clipsen vha. en kærnskruetrækker, og skub det underste dæksel op.

### ►► Pærer til tågeforlygter\*

**Modeller med LED-tågeforlygter**

Tågeforlygterne er af LED-typen. Få en autoriseret Honda forhandler til at efterse og udskifte lygteenheden.

**Modeller med halogentågeforlygter**

Indsæt en kærnskruetrækker, løft op, og fjern midterstiften for at afmontere clipsen.

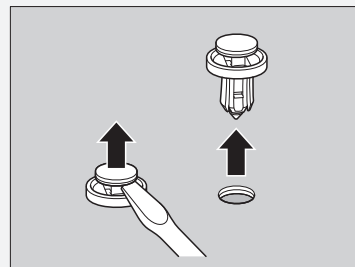

Indsæt clipsen med midterstiften hævet, og tryk ned, indtil den ligger fladt.

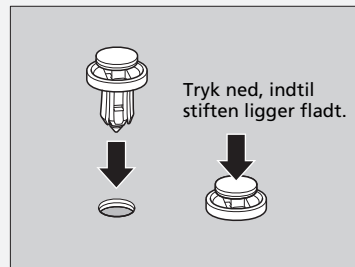

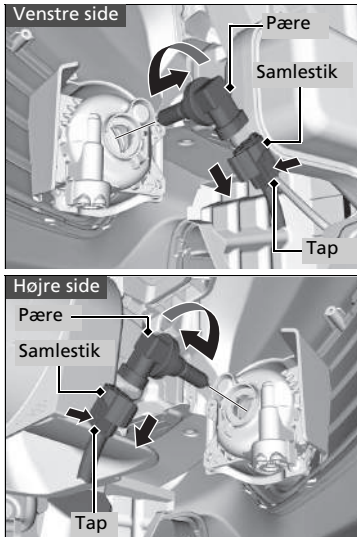

2. Tryk på tappen for at afmontere samlestykket.
3. Drej den gamle pære til venstre på venstre side og til højre på højre side for at afmontere den.
4. Sæt en ny pære i tågelygteholderen, og drej den til højre på venstre side og til venstre på højre side.
5. Tryk samlestykket ind i pærens fatning.

#### ►► Pærer til tågeforlygter\*

##### Modeller med halogentågeforlygter

##### BEMÆRK / NOTE

Halogenpærer bliver meget varme, når de er tændt. Olie, væske eller en ridse på glasset kan få pæren til at overophede og sprænge glasset.

Når du udskifter en halogenpære, skal du holde på plastdelen og undgå, at glasset kommer i kontakt med huden eller hårde genstande. Hvis du rører ved glasset, skal du rengøre det med denatureret sprit og en ren klud.

\* Ikke tilgængelig på alle modeller



## Pærer til bageste afviserblink

Brug følgende pærer ved udskiftning.

**Bageste afviserblink: 21 W (gult)**

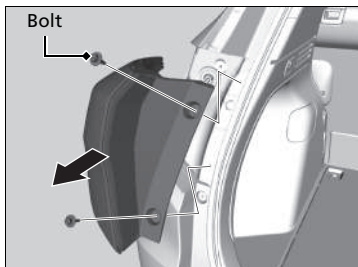

1. Brug en stjerneskruetrækker til at afmontere boltene.
2. Træk lygtehuset ud af bagstolpen.

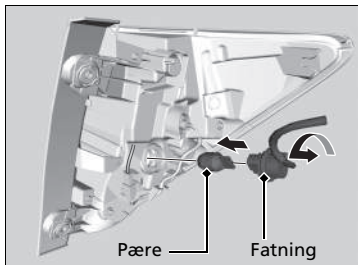

3. Drej fatningen til venstre, og tag den ud. Afmonter den gamle pære.
4. Indsæt en ny pære.
5. Skub lygteholderen ind på styreskinnen.

## Stoplygter\*, baglygter\* og stoplygter/baglygter\*

Pærene til stoplygterne, baglygterne og stoplygterne/baglygterne er af LED-typen. Få en autoriseret Honda forhandler til at efterse og udskifte lygteenheden.

## Baglygter\* og baklygter

Brug følgende pærer ved udskiftning.

**Baglygter\*: LED**  
**Baklygte: 16 W**

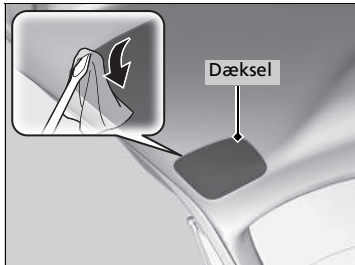

1. Afmonter dækslet ved at lirke kanten af dækslet op med en kærnskruetrækker.
  - Pak skruetrækkeren ind i en klud for at undgå at lave ridser.

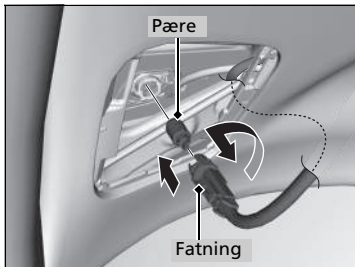

2. Drej fatningen til venstre, og tag den ud.
3. Udskift den gamle pære med den nye pære.

### Baglygter\* og baklygter

Baglygterne er af LED-typen. Få en autoriseret Honda forhandler til at efterse og udskifte lygteenheden.

\* Ikke tilgængelig på alle modeller

## Højt monteret stoplygte

---

Pæren til den højt monterede stoplygte er af LED-typen. Få en autoriseret Honda forhandler til at efterse og udskifte lygteenheden.

## Bageste nummerpladelys

---

Pærerne til det bageste nummerpladelys er af LED-typen. Få en autoriseret Honda forhandler til at efterse og udskifte lygteenheden.

## Pære til tågebaglygte

Brug følgende pærer ved udskiftning.

**Tågebaglygte: 21 W**

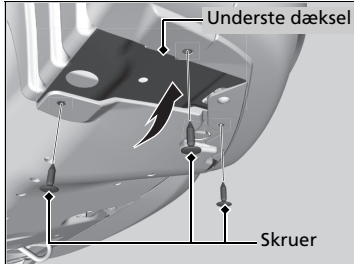

1. Fjern skruerne vha. en kærnskruetrækker, og skub det underste dæksel op.

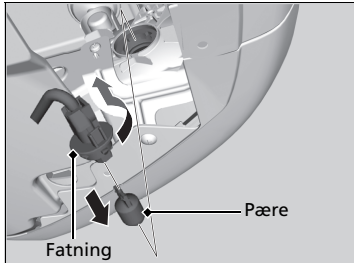

2. Drej fatningen til venstre, og tag den ud.

3. Udskift den gamle pære med den nye pære.

## Andre pærer

### ■ Pærer til lys til makeup-spejl

Brug følgende pærer ved udskiftning.

**Lys til makeup-spejl: 2 W**



1. Lirk kanten af dækslet op med en kærvskruetrækker for at tage dækslet af.  
► Pak skruetrækkeren ind i en klud for at undgå at lave ridser.

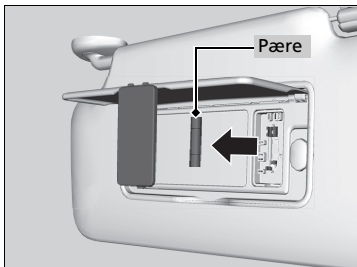

2. Udskift den gamle pære med den nye pære.

### ■ Pære til lys i bagagerum

Brug følgende pærer ved udskiftning.

**Lys i bagagerum: 5 W**

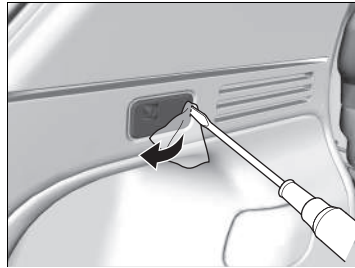

1. Lirk kanten af lygteholderen fri med en kærvskruetrækker for at afmontere lygteholderen.  
► Pak skruetrækkeren ind i en klud for at undgå at lave ridser.

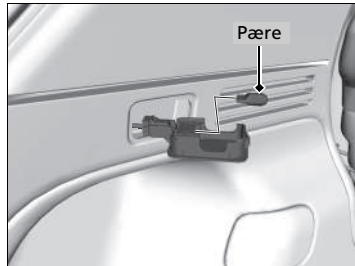

2. Udskift den gamle pære med den nye pære.

## Kontrol af viskerblade

Hvis viskergummiet er nedbrudt, vil det efterlade striber, og de hårde overflader af viskerbladet kan ridse ruden.

## Udskiftning af viskergummi på forrudevisker

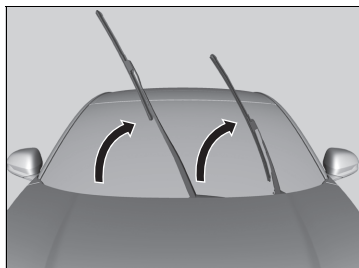

1. Vip først viskerarmen i førersiden og derefter viskerarmen i passagersiden op.

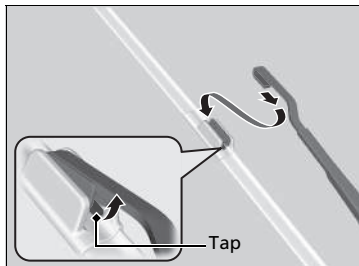

2. Tryk på tappen, og hold den nede, hvorefter holderen skubbes af viskerarmen.

### » Udskiftning af viskergummi på forrudevisker

#### BEMÆRK / NOTE

Undgå at tabe viskerarmen ned på forruden, da det kan beskadige viskerarmen og/eller forruden.

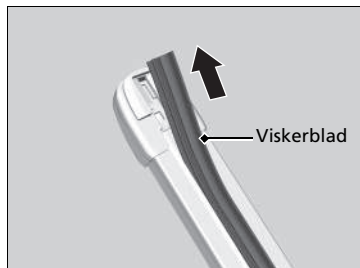

3. Skub viskerbladet ud af holderen ved at trække enden med tappen ud.

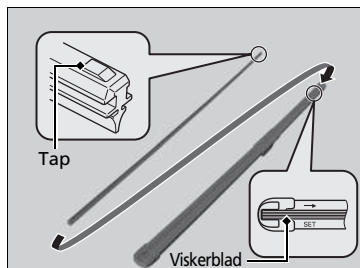

4. Skub det nye viskerblad på holderen fra den nederste ende.
  - Tappen på holderen skal passe i fordybningen på viskerbladet.
5. Skub holderen forsvarligt ind på viskerarmen.
6. Vip først viskerarmen i passagersiden og derefter viskerarmen i førersiden ned.

## Udskiftning af viskergummi på bagrudevisker

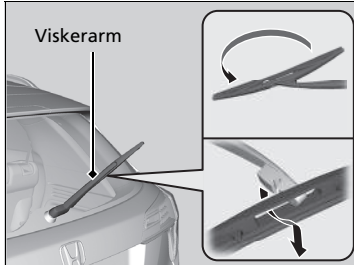

1. Vip viskerarmen op.
2. Vip den nederste ende af viskerbladet op, indtil det frigøres fra viskerarmen.

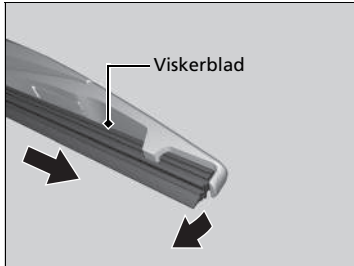

3. Skub viskerbladet ud af viskerarmen.

### ► Udskiftning af viskergummi på bagrudevisker

#### BEMÆRK / NOTE

Pas på ikke at tabe viskerarmen. Det kan beskadige bagruden.



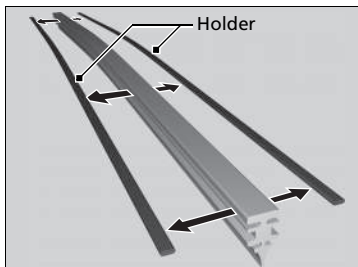

4. Afmonter holderne fra viskerbladet, og monter dem på et nyt viskerblad.

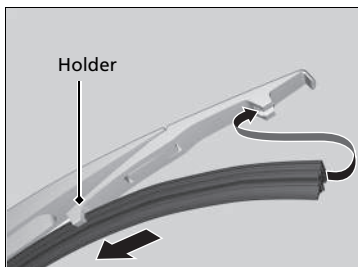

5. Skub det nye viskerblad på holderen.  
► Kontrollér, at det er sat ordentligt fast, og monter derefter viskerbladsenheden på viskerarmen.

## Kontrol af dæk

For at kunne køre sikkert i bilen skal dækkene være af den rigtige type og størrelse. De skal ligeledes være i god stand, være forsynet med en tilstrækkelig slidbane og være pumpet op til det korrekte dæktryk.

### ■ Retningslinjer for dæktryk

Korrekt dæktryk giver den bedste kombination af køreegenskaber, slidbanelevetid og kørekødfort. De foreskrevne dæktryk findes på et mærkat på dørstolpen i førersiden.

Dæk med for lavt tryk slides uensartet, forringer køreegenskaberne og brændstoføkonomien og kan lettere svigte på grund af overophedning.

Dæk med for højt tryk giver bilen en hårdere kørsel, ødelægges nemmere af huller i vejbanen og slides uensartet.

Kontrollér alle dækkene dagligt før kørsel. Hvis det ene dæk ser fladere ud end det andet, kontrolleres med en dæktryksmåler.

Mål trykket i alle dæk, inklusive reservehjulet\*, mindst én gang om måneden og før lange ture. Selv dæk, der er i god stand, kan miste 10-20 kPa (0,1-0,2 bar) om måneden.

### ■ Retningslinjer for kontrol

Hver gang dæktrykket måles, skal dækkene og ventilspindlerne også kontrolleres. Se efter:

- Buler og ujævnheder i slidbanen eller på siden af dækket. Udskift dækket, hvis du finder snit eller revner på siden af det. Udskift dækket, hvis du kan se stoffet eller trådene.
- Fjern alle fremmedlegemer, og kontrollér for utætheder.
- Uens slitage af slidbanen. Få en forhandler til at kontrollere sporingen.
- Kraftig slitage af slidbanen.
  - ➔ **Slidindikatormærker** S. 570
- Revner eller andre skader omkring ventilspindlen.

\* Ikke tilgængelig på alle modeller

### ☒ Kontrol af dæk

## ⚠ ADVARSEL

Brug af dæk, der er meget slidte, eller som ikke er pumpet tilstrækkeligt op, kan forårsage kollision med alvorlig personskade eller dødsfald til følge.

Følg alle anvisningerne i denne instruktionsbog med hensyn til dæktryk og vedligeholdelse af dæk.

Mål dæktrykket, mens dækkene er kolde. Det vil sige, at bilen har været parkeret i mindst tre timer eller har kørt mindre end 1,6 km. Pump luft i eller luk luft ud af dækket, indtil korrekt dæktryk er opnået.

Hvis dæktrykket kontrolleres, når dækkene ikke er kølet af, kan dæktrykket være helt op til 30 til 40 kPa (0,3 til 0,4 bar) højere, end hvis dækkene var kølet af.

Når dæktrykket justeres, skal du kalibrere dæktrykadvarselssystemet.

➔ **Kalibrering af dæktrykadvarselssystem** S. 474

Få en forhandler til at kontrollere dækkene, hvis der mærkes vedvarende vibrationer under kørsel. Nye dæk og alle dæk, der har været af- og påmonteret, skal afbalanceres korrekt.

## Slidindikatormærker

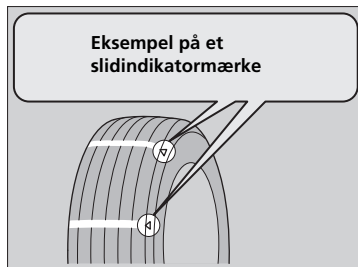

Dækkets mønsterdybde er 1,6 mm mindre ved slidindikatormærket end på resten af dækket. Hvis slidbanen er slidt så langt ned, at slidindikatormærket kan ses, skal dækket udskiftes.

**Slidte dæk har dårligt vejgreb på våd vej.**

## Dæklevetid

Dæklevetiden afhænger af mange forskellige faktorer, herunder kørestil, vejforhold, belastning, dæktryk, vedligeholdelsehistorik, hastighed og miljøforhold (selv om dækkene ikke er taget i brug).

Ud over regelmæssige eftersyn og dæktryksmålinger anbefales det, at du får dækkene kontrolleret én gang om året, når dækkene er fem år gamle. Alle dæk, inklusive reservehjulet\*, skal skrotes efter 10 år fra produktionstidspunktet, uanset hvilken stand de er i, eller hvor slidte de er.

## Udskiftning af dæk og hjul

Udskift dækkene med radialdæk af samme størrelse og med samme bæreevne samt hastigheds- og dæktryksskategorisering (som vist på siden af dækket). Brug af dæk af en anden størrelse eller type kan medføre, at visse af bilens systemer som f.eks. ABS- og VSA-systemet ikke fungerer korrekt.

Det er bedst at udskifte alle fire dæk på samme tid. Hvis dette ikke er muligt, skal fordækkene og bagdækkene udskiftes parvis.

Kontrollér, at hjulenes specifikationer svarer til de originale hjul.

### Udskiftning af dæk og hjul

#### **⚠ ADVARSEL**

Montering af forkerte dæk kan påvirke bilens styreegenskaber og stabilitet. Dette kan forårsage kollision med alvorlig personskade eller dødsfald til følge.

Brug altid den størrelse og type dæk, der anbefales på mærkatet med dækinformationer i bilen.

## Dækrotation

Dækrotation som beskrevet i vedligeholdelsesplanen medvirker til at sikre en mere jævn slitage og forlænger dækkenes levetid.

### ■ Dæk uden rotationsmærker

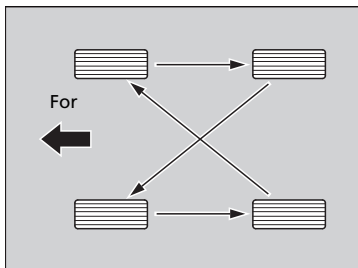

Flyt rundt på dækkene som vist her.

### ■ Dæk med rotationsmærker

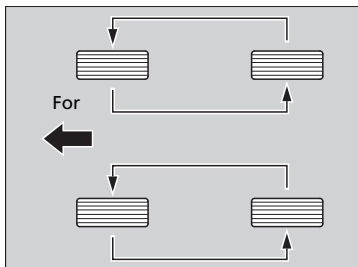

Flyt rundt på dækkene som vist her.

### ►► Dækrotation

Ved rotation af dæk med retningsbestemt mønster må dæk kun flyttes fra for til bag og omvendt (ikke fra den ene side til den anden).

Dæk med retningsbestemt mønster skal monteres med rotationsmærket vendt fremad som vist nedenfor.

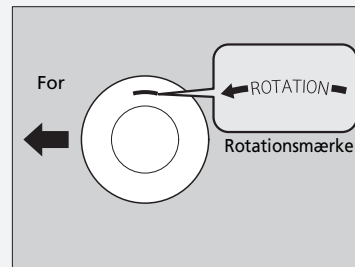

Når du har flyttet rundt på dækkene, skal du huske at kontrollere dæktrykket.

Når dækkene flyttes rundt, skal du kalibrere dæktrykadvarselssystemet.

► **Kalibrering af dæktrykadvarselssystem** S. 474

## Sneudstyr

Ved kørsel på sne- eller isglatte veje monteres vinterdæk eller snekæder. Sæt farten ned, og sørg for at holde passende afstand til forankørende.

Pas især på, når du betjener rattet eller bremserne for at undgå udskridning.

Brug snekæder, vinterdæk eller helårsdæk, når det er nødvendigt eller i henhold til den lokale lovgivning.

Bemærk følgende ved montering.

Om vinterdæk:

- Vælg dæk af samme størrelse og med samme bæreevne som de originale dæk.
- Montér dækkene på alle fire hjul.

### ⚠ Sneudstyr

## ⚠ ADVARSEL

Brug af forkerte snekæder eller forkert montering af snekæder kan beskadige bremserebene og forårsage kollision med alvorlig personskade eller dødsfald til følge.

Følg alle anvisningerne i denne instruktionsbog med hensyn til valg og brug af snekæder.

### BEMÆRK / NOTE

Udstyr, som har den forkerte størrelse, eller som er forkert monteret, kan beskadige bilens bremserør, ophæng, chassis og hjul. Stands, hvis udstyr rammer dele af bilen.

Hvis den maksimale hastighed for vinterdækkene er lavere end bilens tophastighed, skal der i henhold til EU-direktivet for dæk påsættes et mærkat med den maksimale hastighed for dækkene inden for førerens synsfelt. Der kan fås et mærkat hos dækforhandleren. Kontakt en forhandler, hvis du har spørgsmål.

Om snekæder:

- Rådfør dig med en forhandler, før du køber snekæder til bilen.
- Montér kun snekæder på forhjulene.
- Da bilen kun har begrænset frigang mellem hjul og skærmkasser, anbefaler vi på det kraftigste at bruge nedenstående snekæder:

Original dækstørrelse*1	Kædetype
<b>215/60R16</b>	<b>RUD-matic classic 48492</b>
<b>215/55R17</b>	<b>RUD-matic classic 48493</b>
<b>225/50R18*2</b>	<b>(Ikke tilgængelig)</b>

\*1: Den originale dækstørrelse er anført på mærkatet med dækinformationer på dørstolpen i førersiden.

\*2: Du kan ikke montere kæder på dette dæk. Hvis du er nødt til at bruge snekæder, skal dækkene udskiftes med 215/55R17 dæk (ekstraudstyr).

- Følg snekædeproducentens anvisninger ved montering. Montér dem så stramt som muligt.
- Kontrollér, at kæderne ikke kommer i berøring med bremserørene eller ophænget.
- Kør langsomt.

### » Sneudstyr

Når du monterer snekæder, skal du sørge for at følge snekædeproducentens anvisninger, hvad angår restriktioner i bilens funktionalitet.

Brug kun snekæder i nødstilfælde, eller hvis loven kræver, at de bruges ved kørsel i et bestemt område.

Kør mere forsigtigt ved kørsel med snekæder på sne eller is. Dæk med snekæder kan opføre sig mere uforudsigeligt end gode vinterdæk uden kæder.

Hvis bilen er udstyret med sommerdæk, skal du være opmærksom på, at dækkene ikke er beregnet til vinterkørselsforhold. Kontakt en forhandler for at få yderligere oplysninger.

## Kontrol af batteriet

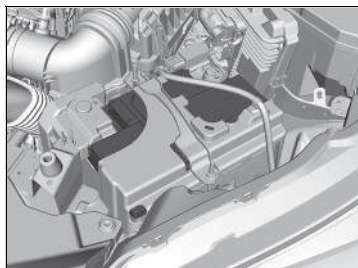

Batteriets tilstand overvåges af en sensor, der sidder på batteriets negative pol. Hvis der er en fejl i sensoren, viser multiinformationsdisplayet en advarselsmeddelelse. Hvis det sker, skal du få bilen efterset hos en forhandler.

Kontrollér batteripolerne for tæring én gang om måneden.

Hvis batteriet er frakoblet eller afladet:

- Lydanlægget deaktiveres.
  - **Genaktivering af lydanlægget** S. 246
- Uret nulstilles.
  - **Ur** S. 154

### ⓘBatteri

#### ⚠ADVARSEL

Batteriet afgiver eksplosive gasarter under normal drift.

Gnister eller åben ild kan få batteriet til at eksplodere med alvorlig personskade eller dødsfald til følge.

Hold batteriet væk fra åben ild, gnister og brændbare materialer.

Brug beskyttelsesbeklædning og en ansigtsmaske, eller få en faglært tekniker til at udføre vedligeholdelse på batteriet.

#### ⚠ADVARSEL

Batteriet indeholder svovlsyre (elektrolytvæske), som er stærkt ætsende og giftig.

Hvis elektrolytvæske kommer i kontakt med øjnene eller huden, kan det medføre alvorlige forbrændinger. Brug beskyttelsesbeklædning og sikkerhedsbriller, når du arbejder på eller i nærheden af batteriet.

Hvis elektrolytvæske indtages, kan det medføre en dødelig forgiftning, hvis der ikke handles med det samme.

OPBEVARES UTILGÆNGELIGT FOR BØRN



## Opladning af batteriet

Afmonter begge batterikabler for at undgå beskadigelse af bilens elektriske system. Frakobl altid kablet til minuspolen ⊖ først, og tilslut det igen til sidst.

### »Batteri

#### Nødprocedurer

Øjne: Skyl med vand fra en kop eller anden beholder i mindst 15 minutter (vand under tryk kan beskadige øjet). Ring straks til en læge.

Hud: Tag kontamineret beklædning af. Skyl huden med rigelige mængder vand. Ring straks til en læge.

Indtagelse: Drik vand eller mælk. Ring straks til en læge.

I tilfælde af tæring rengøres batteripolerne med en natron- og vandopløsning. Rengør polerne med en fugtig klud. Tør batteriet med en klud/papirserviet. Smør polerne med fedt for at forhindre fremtidig tæring.

Ved udskiftning af batteriet skal det nye batteri have samme specifikationer.

Bed en forhandler om flere oplysninger.

#### Modeller med automatisk tomgangsstop

Batteriet, som er monteret i denne bil, er specielt designet til en model med automatisk tomgangsstop.

Brug af et andet batteri end den angivne type kan forkorte batteriets levetid og forhindre funktionen automatisk tomgangsstop i at blive aktiveret. Hvis batteriet skal udskiftes, skal du sørge for at vælge den angivne type. Bed en forhandler om yderligere oplysninger.

» **Specifikationer** S. 654

## Udskiftning af batteri

Når du afmonterer og udskifter batteriet, skal du altid følge sikkerhedsforanstaltningerne for vedligeholdelse samt advarslerne ved kontrol af batteriet for at undgå mulige faresituationer.

➤ **Sikkerhed under vedligeholdelse** S. 509

➤ **Kontrol af batteriet** S. 575

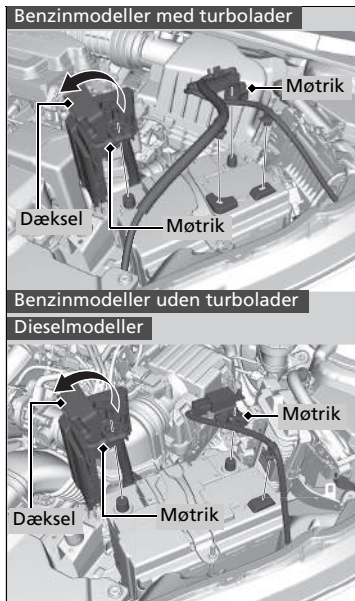

1. Drej tændingskontakten til positionen LÅST  $\boxed{0}$ \*1. Åbn motorhjælmen.
2. Skru møtrikken på det negative batterikabel løs, og frakobl derefter kablet fra minuspolen  $\ominus$ .
3. Åbn dækslet til batteriets pluspol. Skru møtrikken på det positive batterikabel løs, og frakobl derefter kablet fra pluspolen  $\oplus$ .

\*1: Modeller med nøglefrit adgangssystem har en **ENGINE START/STOP** knap i stedet for en tændingskontakt.

### ► Udskiftning af batteri

#### BEMÆRK / NOTE

Et batteri, der bortskaffes forkert, kan være skadeligt for miljøet og sundheden. Sørg for at undersøge reglerne for bortskaffelse af batterier.

Dette symbol på batteriet betyder, at produktet ikke må behandles som husholdningsaffald.



Et nyt batteri monteres ved at følge fremgangsmåden i omvendt rækkefølge.

Frakobl altid kablet til minuspolen  $\ominus$  først, og tilslut det igen til sidst.

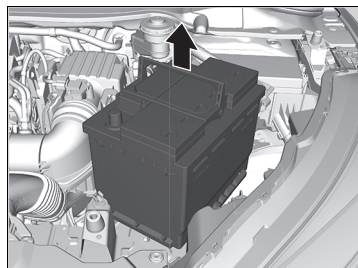
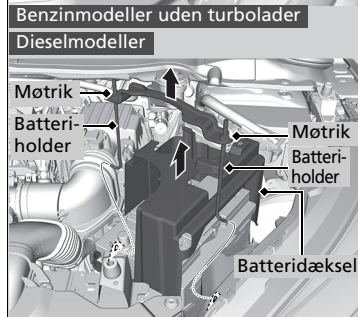
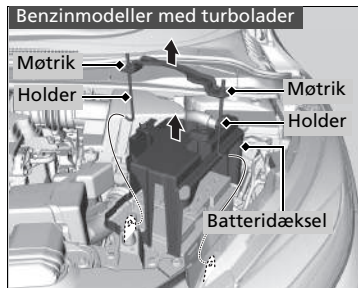

4. Skru møtrikken på begge sider af batteribeslaget løs med en skrueøgle.
5. Træk den nederste ende af hver batteriholder ud af hullet på batterikonsollen, og afmontér batteribeslaget med holderne samtidig.
6. Afmontér batteridækslet.

7. Tag forsigtigt batteriet ud.

## Batterimærkat



### ⌘ Batterimærkat

#### FARE

- Hold åben ild og gnister væk fra batteriet. Batteriet producerer eksplosiv gas, som kan forårsage en eksplosion.
- Brug beskyttelsesbriller og gummihandsker ved håndtering af batteriet for at beskytte dig mod forbrændinger og øjenskader, som ellers kan forekomme, hvis du kommer i kontakt med batteriets elektrolytvæske.
- Lad under ingen omstændigheder børn håndtere batteriet. Sørg for, at enhver, som håndterer batteriet, har en god forståelse for farerne og de korrekte håndteringsprocedurer.
- Håndtér batteriets elektrolytvæske med yderste forsigtighed, da den indeholder fortyndet svovlsyre. Øjen- eller hudkontakt kan give alvorlige forbrændinger eller øjenskader.
- Læs denne instruktionsbog omhyggeligt og forstå den, før batteriet håndteres. Hvis du ikke gør det, kan det medføre personskaade og skader på bilen.
- Brug ikke batteriet, hvis elektrolytniveauet er ved eller under det anbefalede niveau. Brug af et batteri med et lavt elektrolytniveau kan få det til at eksplodere og forårsage alvorlig personskaade.

## Udskiftning af knapcellebatteriet

Hvis indikatoren ikke tændes, når der trykkes på knappen, skal batteriet udskiftes.

### Foldenøgle\*

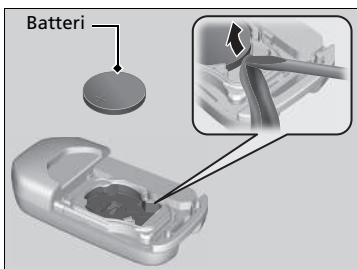
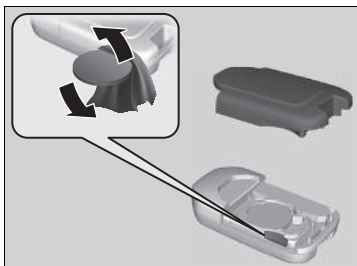

### Batteritype: CR2032

1. Afmonter den øverste halvdel af dækslet ved forsigtigt at lirke kanten op med en mønt.  
▶ Pak mønten ind i en klud for at undgå at ride foldenøglen.
2. Tag knapcellebatteriet ud ved hjælp af kærvskruetrækkeren.
3. Sørg for at anbringe batteriets plus- og minuspoler korrekt.

### Udskiftning af knapcellebatteriet

## ⚠️ ⚠️ ADVARSEL

### FARE FOR FORBRÆNDING PÅ GRUND AF KEMIKALIER

Batteriet, der giver strøm til den fjernbetjeningen, kan forårsage alvorlige indre forbrændinger og kan tilmed føre til dødsfald ved indtagelse.

Hold nye og brugte batterier uden for børns rækkevidde.

Hvis der er mistanke om, at et barn har slugt batteriet, skal der omgående søges lægehjælp.

Der sidder et advarselmærkat ved siden af knapbatteriet\*.

### BEMÆRK / NOTE

Et batteri, der bortskaffes forkert, kan være skadeligt for miljøet. Sørg for at undersøge reglerne for bortskaffelse af batterier.

Dette symbol på batteriet betyder, at produktet ikke må behandles som husholdningsaffald.



Nye batterier er kommercielt tilgængelige eller fås hos din forhandler.

## Nøglefri fjernbetjening \*

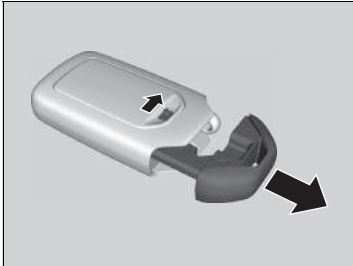

**Batteritype: CR2032**

1. Tag den indbyggede nøgle ud.
  
2. Afmontér den øverste halvdel ved forsigtigt at lirke kanten op med en mønt.
  - Afmontér det forsigtigt for at undgå at miste knapcellebatteriet.
  - Pak mønten ind i en klud for at undgå at ridse den nøglefri fjernbetjening.
  
3. Sørg for at anbringe batteriets plus- og minuspoler korrekt.

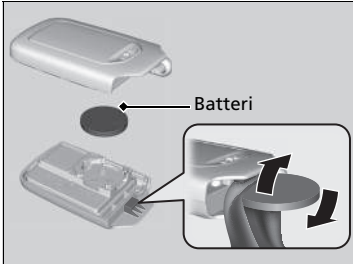

\* Ikke tilgængelig på alle modeller

## Airconditionanlæg

For korrekt og sikker brug af klimaanlægget må kølemiddelsystemet kun betjenes af en kvalificeret tekniker.

Reparér eller udskift aldrig fordampere til airconditionssystemet (køleelement) med én, der er blevet fjernet fra en brugt eller skrottet bil.

### » Airconditionanlæg

#### BEMÆRK / NOTE

Udluftet kølemiddel er skadeligt for miljøet. Undgå udluftning af kølemiddel ved aldrig at udskifte fordampere med én, der er blevet fjernet fra en brugt eller skrottet bil.

Kølemidlet i bilens airconditionssystem er brændbart og kan antændes under vedligeholdelse, hvis de korrekte procedurer ikke følges.

Airconditionmærkatet findes under motorhjelm:



 : Forsigtig

 : Brændbart kølemiddel

 : Vedligeholdelse skal udføres af en kvalificeret tekniker

 : Airconditionssystem

## Støv- og pollenfilter

### Hvornår støv- og pollenfilteret skal udskiftes

Udskift støv- og pollenfilteret i henhold til anbefalingerne i bilens vedligeholdelsesplan. Det tilrådes at udskifte filteret endnu tidligere, hvis bilen har kørt i støvede omgivelser.

📖 **Vedligeholdelsesplan** \* S. 521

### Hvordan støv- og pollenfilteret skal udskiftes

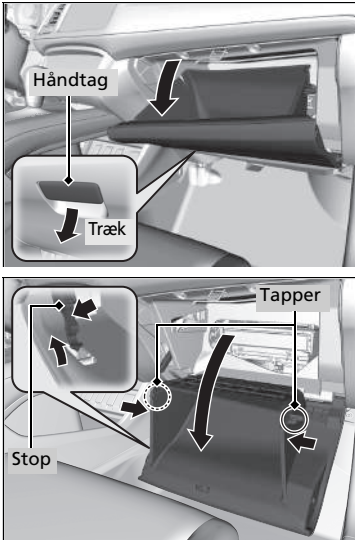

1. Åbn handskerummet.
2. Tryk på stoppet i førersiden af handskerummet for at frigøre det.
3. Løsn de to tapper ved at trykke på hver side af sidepanelet.
4. Vip handskerummet til side.

### ☒ Støv- og pollenfilter

Hvis luften fra klimaanlægget er mærkbart mindre frisk end forventet, og ruderne nemt dugger til, skal filteret muligvis udskiftes.

Støv- og pollenfilteret filtrerer pollen, støv og anden snavs i luften.

\* Ikke tilgængelig på alle modeller



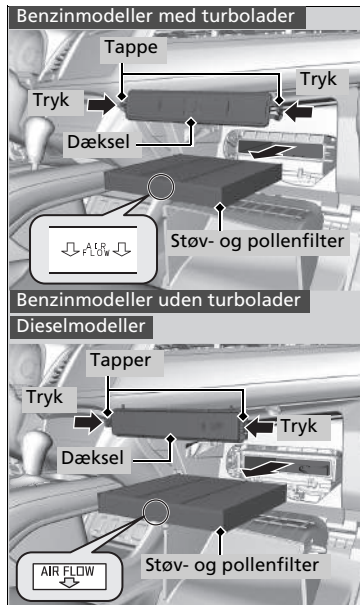

5. Tryk tapperne på hjørnerne af filterhusdækslet ind, og afmonter filterhusdækslet.
6. Tag filteret ud af huset.
7. Indsæt det nye filter i huset.
  - Vend siden med **AIR FLOW** pilen nedad.

#### ►► Støv- og pollenfilter

Hvis du ikke er sikker på, hvordan du udskifter støv- og pollenfilteret, skal du få det udskiftet hos en forhandler.

## Vedligeholdelse af kabinen

Fjern støv med en støvsuger, før du bruger en klud.

Brug en fugtig klud med et mildt rengøringsmiddel og varmt vand til at fjerne snavs.

Brug en ren klud til at tørre eventuelle rester af rengøringsmidlet af.

### Rengøring af sikkerhedssele

Brug en blød børste med en mild sæbe og varmt vand til at rengøre sikkerhedssele. Lad seleterne lufttørre. Tør løkken til sikkerhedsseleens befæstninger af med en ren klud.

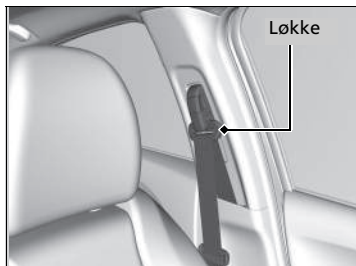

### Rengøring af ruden

Rengør med ruderens.

### ▣ Vedligeholdelse af kabinen

Pas på, at der ikke spildes væske i kabinen. Det kan medføre fejl i elektriske apparater og systemer, hvis der sprøjtes væske på dem.

Brug ikke silikoneholdig spray på elektriske apparater såsom lydanlæg og kontakter. Det kan medføre fejlfunktioner eller brand i kabinen.

Hvis der ved et uheld er blevet brugt silikoneholdig spray på elektriske apparater, skal du kontakte en forhandler.

Afhængigt af den kemiske sammensætning kan duftspray og lignende forårsage misfarvning, rynker og revner i kunststofbaserede dele og tekstiler.

Brug ikke syreholdige eller organiske opløsningsmidler såsom benzen eller benzin.

Sørg for at tørre kemikalier af med en tør klud efter brug. Lad ikke brugte klude ligge på kunststofbaserede dele eller tekstiler i længere tid, uden at de er skyllet.

Pas på ikke at spilde flydende luftrensemidler.

### ▣ Rengøring af ruden

Der er monteret varmetråde indvendigt på bagruden. Det er meget vigtigt at følge varmetrådene fra side til side, når bagruden tørres af med en blød klud.

### ■ Vedligeholdelse af ægte læder\*

Sådan rengøres læder korrekt:

1. Brug først en støvsuger eller en blød, tør klud til at fjerne snavs og støv.
2. Rengør læderet med en blød klud fugtet med en opløsning af 90% vand og 10% neutral sæbe.
3. Aftør eventuelle sæberester med en ren, fugtig klud.
4. Aftør overskydende vand, og lad læderet lufttørre i skyggen.

### ▣ Vedligeholdelse af ægte læder\*

Det er vigtigt at fjerne snavs og støv så hurtigt som muligt. Spildte væsker kan trænge ind i læderet og efterlade pletter. Snavs eller støv kan forårsage slitage i læderet. Bemærk også, at visse mørktfarvede beklædningsgenstande kan smitte af på lædersæderne og forårsage misfarvning eller pletter.

## Udvendig vedligeholdelse

Tør bilen af for støv, efter at du har kørt. Kontrollér regelmæssigt bilen for ridser i lakken. En ridse i lakken kan medføre korrosion senere. Hvis du finder en ridse, skal du straks få den repareret.

### Vask af bilen

Vask bilen regelmæssigt. Vask bilen oftere, hvis du kører under følgende forhold:

- Hvis du har kørt på saltede veje.
- Hvis du kører i kystområder.
- Hvis der sidder tjære, sod, fugleklatter, insekter eller harpiks fast i lakken.

### Vask i vaskehal

- Sørg for at følge anvisningerne i vaskehallen.
- Klap sidespejlene ind.
- På modeller, der er udstyret med automatiske intervalviskere, skal vinduesviskerne deaktiveres.

### Brug af højtryksrenser

- Sørg for, at der er passende afstand mellem højtryksrenserens dyse og chassiset.
- Pas især på omkring ruderne. Hvis højtryksrenseren kommer for tæt på, kan der trænge vand ind i kabinen.
- Du må ikke sprøjte vand under højt tryk direkte ind i motorrummet. Brug i stedet vand under lavt tryk og et mildt rengøringsmiddel.

### ► Vask af bilen

Pas på ikke at sprøjte vand ind i luftindtagene. Det kan forårsage funktionsfejl.

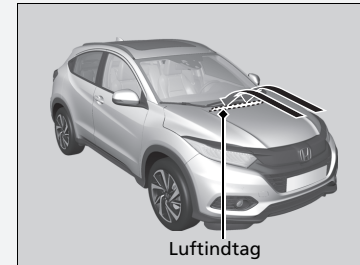

### Dieselmodeller

Undgå at sprøjte vand på enheden, når brændstofklappen er åben. Det kan medføre skade på brændstofssystemet eller motoren.

## ■ Påføring af voks

Et godt lag bilvoks beskytter lakken på din bil mod vind og vejr. Bilvoks slides af med tiden. Så sørg for at påføre bilvoks, når der er behov for det, så du sikrer, at lakken på din bil altid er beskyttet mod vind og vejr.

## ■ Vedligeholdelse af kofangere og andre kunststofbelagte dele

Hvis du får benzin-, olie-, kølevæske- eller elektrolytvæskestænk på kunststofbelagte dele, kan de blive plettet, eller belægningen kan skalle af. Tør straks efter med en blød klud og rent vand.

## ■ Rengøring af ruden

Rengør med ruderens.

## ■ Vedligeholdelse af alufælg

Aluminium er følsomt over for salt og vejsnavs generelt. Hvis det er nødvendigt, bruges en svamp og et mildt rengøringsmiddel så tidligt som muligt til at aftørre disse forurenende stoffer. Brug ikke en stiv børste eller kraftige kemikalier (herunder visse fælgrensninger, der fås i almindelig handel). Disse midler kan beskadige den beskyttende belægning på aluminiumsfælg og medføre korrosion. Afhængigt af belægningstypen kan fælgene også miste deres glans eller fremstå brunlige. For at undgå vandpletter aftørres fælgene med en klud, mens de stadig er våde.

## ►► Påføring af voks

### BEMÆRK / NOTE

Kemiske opløsningsmidler og skræppe rengøringsmidler kan beskadige lakken samt metal- og plastdele på bilen. Tør straks spildt væske op.

## ►► Vedligeholdelse af kofangere og andre kunststofbelagte dele

Kontakt en forhandler for råd vedrørende brug af korrekte lakeringsmidler i forbindelse med reparation af lakerede overflader på dele fremstillet af kunststof.

## ■ Tilduggede lygteglas i de udvendige lygter

Indersiden af lygteglassene i de udvendige lygter (forlygter, stoplygter mv.) kan dugge midlertidigt til ved kørsel i regn eller efter bilvask. Der kan også dannes dug på indersiden af lygteglassene, hvis der er en tilstrækkelig stor forskel mellem udetemperaturen og temperaturen inde i lygterne (dette svarer til, når bilens ruder dugges til i regnvejr). Dette er resultatet af en naturlig proces og skyldes ikke defekter i de udvendige lygter.

Lygteglassene er konstrueret på en sådan måde, at der kan opstå fugtdannelse på lygteglasrammens overflader. Dette er heller ikke en defekt.

Hvis der ophober sig meget vand eller dannes store vanddråber inde i lygterne, skal du imidlertid få bilen efterset af en forhandler.

## Tilbehør

Kontrollér følgende ved montering af tilbehør:

- Undgå at montere tilbehør på forruden. Det kan blokere for udsynet og påvirke din reaktionsevne.
- Montér ikke tilbehør over områder markeret SRS Airbag, på siderne eller bagsiderne af forsæderne, på for- eller sidestolperne eller i nærheden af ruderne.  
Tilbehør monteret i disse områder kan vanskeliggøre korrekt funktion af bilens airbags, eller du eller en anden passager kan blive ramt af det, hvis en airbag udløses.
- Sørg for, at elektronisk udstyr ikke overbelaster elektriske systemer eller påvirker bilens funktionalitet.
  - ▣ **Sikringer** S. 638
- Før installation af elektronisk udstyr skal du bede montøren om at kontakte en forhandler med henblik på assistance. Få om muligt en forhandler til at kontrollere den endelige installation.

### » Tilbehør og ændringer

## ⚠ ADVARSEL

Forkert tilbehør eller uhensigtsmæssige ændringer kan påvirke bilens styring, stabilitet og ydelse samt forårsage ulykker, hvor du kan blive kvæstet eller omkomme.

Sørg for at følge anvisningerne i denne instruktionsbog med hensyn til tilbehør og ændringer.

Når mobiltelefoner, alarmer, tovejsradioer, radioantenner og lydanlæg med lav signalstyrke er korrekt monteret, bør de ikke genere bilens computerstyrede systemer såsom airbags og ABS-system.

Brug af originalt Honda tilbehør anbefales for at sikre, at bilen fungerer korrekt.

## Ændringer

---

Du må under ingen omstændigheder foretage ændringer på din bil, der kan påvirke dens køreegenskaber, stabilitet og driftssikkerhed, og du må heller ikke montere uoriginale reservedele eller tilbehør, der kan have en lignende virkning.

Selv små ændringer af bilens systemer kan påvirke bilens overordnede ydeevne. Sørg for, at alt tilbehør til enhver tid er korrekt monteret og vedligeholdt, og at det overholder alle lokale lovbestemmelser, og lad være med at foretage ændringer på din bil eller dens systemer, som indvirker på dette.

Den indbyggede diagnosticeringsport (OBD-II/SAE J1962-stikket), som denne bil er udstyret med, er beregnet til at skulle anvendes sammen med systemdiagnosticeringsudstyr til biler eller sammen med andet udstyr, som Honda har godkendt. Brug af andre typer udstyr kan have en negativ indvirkning på bilens elektroniske systemer eller kompromittere dem og eventuelt føre til fejl i et system, til et afladet batteri eller til andre uventede problemer.

Du må ikke ændre eller forsøge på at reparere elektriske komponenter.





# Håndtering af uventede problemer

Dette kapitel indeholder en beskrivelse af, hvordan uventede problemer løses.

<b>Værktøj</b>	
Typer af værktøj .....	594
<b>I tilfælde af punktering</b>	
Midlertidig reparation af et punkteret dæk* .....	596
Håndtering af donkraft .....	608, 610
Udskiftning af punkteret dæk* .....	611
<b>Motoren starter ikke</b>	
Kontrol af motor .....	621
Hvis batteriet i den nøglefri fjernbetjening er svagt .....	623
Nødstandsning af motor .....	624
<b>Starthjælpsprocedure</b> .....	625
<b>Gearvælgeren fungerer ikke</b> .....	628

<b>Overophedning</b>	
Håndtering af overophedning .....	629
<b>Indikator, tændes/blinker</b>	
Hvis indikatoren for lavt olietryk tændes .....	632
Hvis indikatoren for ladesystemet tændes .....	632
Hvis fejlindikatoren tændes eller blinker .....	633
Hvis indikatoren for bremsesystemet (rød) tændes .....	633
Hvis indikatoren for elektrisk servostyring (EPS) tændes .....	634
Hvis indikatoren for det elektroniske parkeringsbremssystem tændes .....	635

Hvis indikatoren for lavt dæktryk/ dæktrykadvarselssystem tændes eller blinker ....	636
Hvis symbolet for lav oliestand vises .....	637
Hvis PGM-FI symbolet vises .....	637
<b>Sikringer</b>	
Sikringernes placering .....	638
Kontrol og udskiftning af sikringer .....	646
<b>Nødtransport</b> .....	647
<b>Hvis bagklappen ikke kan åbnes</b> .....	650
<b>Påfyldning af brændstof</b>	
Påfyldning af brændstof fra en dunk .....	652

\* Ikke tilgængelig på alle modeller

## Typer af værktøj

### Modeller med dækreparationssæt

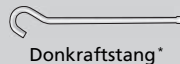
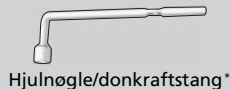
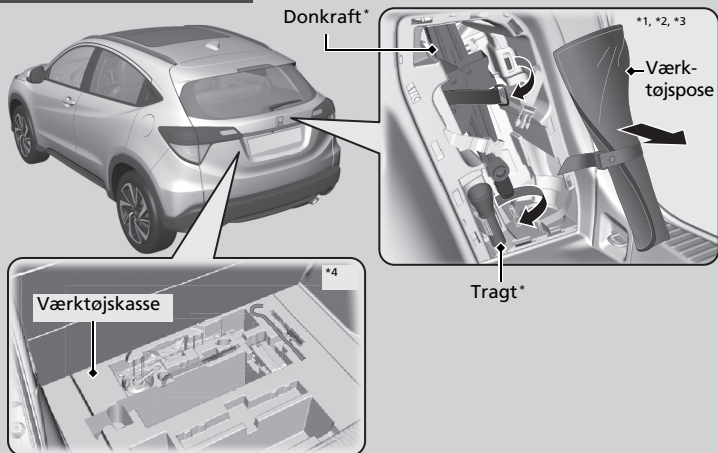

- \*1: Benzinmodeller uden turbolader og med tågeforlygter
- \*2: Benzinmodeller med turbolader
- \*3: Dieselmotormodeller
- \*4: Benzinmodeller uden turbolader og uden tågeforlygter

\* Ikke tilgængelig på alle modeller

### Typer af værktøj

Værktøjet opbevares i bagagerummet.

Modeller med kompakt reservehjul

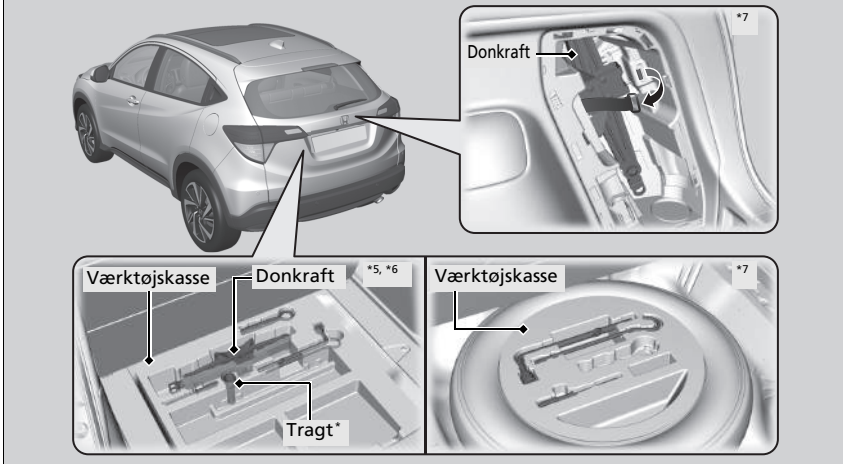

\*5: Benzinmodeller uden turbolader

\*6: Dieselmodeller

\*7: Benzinmodeller med turbolader

\* Ikke tilgængelig på alle modeller

## Midlertidig reparation af et punkteret dæk \*

Hvis dækket har en lang flænge eller på anden måde er alvorligt beskadiget, skal bilen transporteres. Hvis dækket kun har en lille punktering fra f.eks. et søm, kan du bruge det midlertidige dækreparations sæt, så du kan køre til det nærmeste værksted med henblik på en permanent reparation.

Hvis et af dækkene punkterer under kørslen, skal du holde godt fast i rattet og bremse gradvist for at tage farten af. Køр derefter ind til siden et sikkert sted.

1. Parkér bilen på en plan, stabil og skridsikker overflade, og aktivér parkeringsbremsen.

### Modeller med trinløst variabel transmission

2. Sæt gearvælgeren i positionen **P**.

### Modeller med manuel gearkasse

2. Sæt gearvælgeren i positionen **R**.

### Alle modeller

3. Aktivér katastrofeblinket, og drej tændingskontakten til positionen LÅST **0**\*1.  
▶ Hvis du kører med en anhænger, skal den kobles fra.

\*1: Modeller med nøglefrit adgangssystem har en **ENGINE START/STOP** knap i stedet for en tændingskontakt.

\* Ikke tilgængelig på alle modeller

### Midlertidig reparation af et punkteret dæk \*

Sættet må ikke bruges i følgende situationer. Kontakt i stedet en forhandler eller tilkald vejhjælp for at få bilen kørt på værksted.

- Dæktætningsmidlets udløbsdato er overskredet.
- Mere end ét dæk er punkteret.
- Punkteringen eller revnen er større end 4 mm i diameter.
- Dæksiden er beskadiget, eller punkteringen er uden for kontaktområdet.

 Kontakt-område	Hvis punkteringen er:	Brug af sæt
	Mindre end 4 mm	Ja
	Større end 4 mm	Nej

- Der er sket skader som følge af kørsel med et dæk med et alt for lavt dæktryk.
- Dækkets kantvulst sidder ikke rigtigt på fælgen.
- Fælgen er beskadiget.

Tag ikke søm eller lignende ud af et punkteret dæk. Hvis det trækkes ud af dækket, kan punkteringen muligvis ikke repareres med sættet.

## Forberedelse til midlertidig reparation af et punkteret dæk

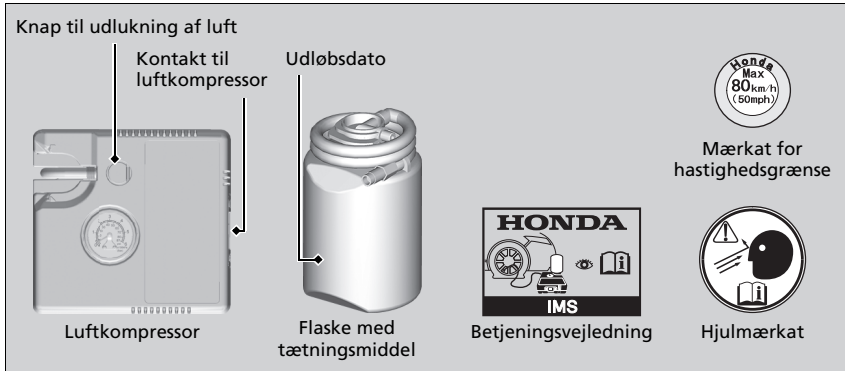

## Forberedelse til midlertidig reparation af et punkteret dæk

Ved udførelse af en midlertidig reparation skal betjeningsvejledningen, der følger med sættet, læses omhyggeligt.

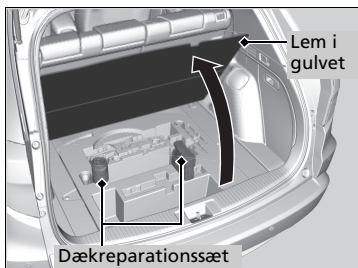
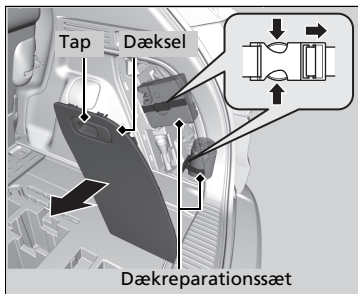

1. Åbn bagklappen.

**Benzinmodeller uden turbolader og med tågeforlygter**

**Benzinmodeller med turbolader**

**Dieselmotorer**

2. Træk i tappen for at åbne dækslet til opbevaringsrummet i højre side af bagagerummet.

3. Tag sættet ud af opbevaringsrummet.

4. Læg sættet med forsiden opad på et fladt underlag i nærheden af det punkterede dæk og på afstand af trafikken. Læg ikke sættet på siden.

**Benzinmodeller uden turbolader og uden tågeforlygter**

2. Træk i stroppen, og åbn lemmen i gulvet i bagagerummet.

3. Tag sættet ud.

4. Læg sættet med forsiden opad på et fladt underlag i nærheden af det punkterede dæk og på afstand af trafikken. Læg ikke sættet på siden.

►► Forberedelse til midlertidig reparation af et punkteret dæk

**Modeller med bagagerumsbakke**

Bagagerumsbakken ligger på bagagerummets gulv. Tag den ud, hvis det er nødvendigt.

## Indsprøjtning af tætningsmiddel og luft

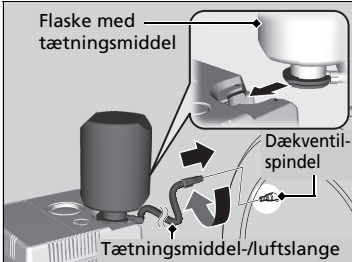
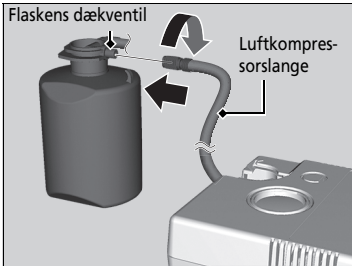
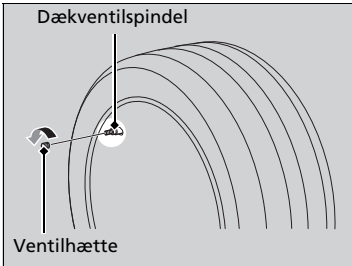

1. Fjern ventilhætten fra dækventilspindlen.

2. Ryst flasken med tætningsmiddel.

3. Sæt luftkompressorlangen på flaskens dækventil. Skru den helt fast.

4. Vend flasken med tætningsmiddel på hovedet, og sæt derefter flasken i udsparingen på luftkompressoren.

5. Skru tætningsmiddel-/luftslangen på dækventilspindlen. Skru den helt fast.

## Indsprøjtning af tætningsmiddel og luft

### ⚠ ADVARSEL

Dæktætningsmiddel indeholder stoffer, som er sundhedsskadelige og kan være livsfarlige ved indtagelse.

Ved indtagelse: Undgå at fremprovokere opkastning. Drik masser af vand, og søg straks lægehjælp.

Ved hud- eller øjenkontakt: Skyl efter med koldt vand, og søg lægehjælp, hvis det er nødvendigt.

Opbevar flasken med tætningsmiddel utilgængeligt for børn.

Ved lave temperaturer flyder tætningsmidlet muligvis ikke nemt. I en sådan situation varmes det op i fem minutter før brug.

Tætningsmidlet er latexbaseret og kan give varige pletter på tøj og andre materialer. Vær forsigtig under håndteringen, og tør spildt tætningsmiddel op med det samme.



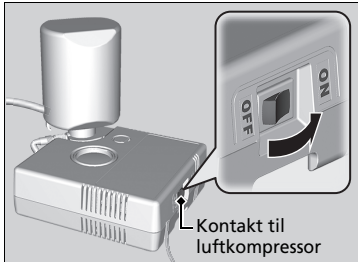
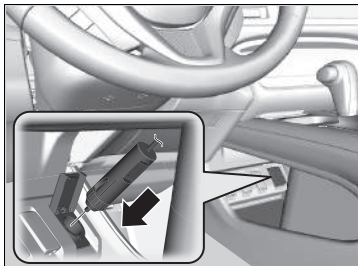

6. Tilslut kompressoren til strømudtaget.
  - Pas på ikke at klemme ledningen i en dør eller et vindue.
  - **Strømudtag til tilbehør** S. 224
7. Drej tændingskontakten til positionen **START** <sup>\*1</sup> uden at træde på speederen, og start derefter motoren.
  - **Kulilte** S. 88
8. Tænd for luftkompressoren for at pumpe dækket op.
  - Kompressoren begynder at sprøjte tætningsmiddel og luft ind i dækket.
9. Efter at lufttrykket når det angivne tryk, skal du slukke for sættet.
  - Hold øje med manometeret på luftkompressoren.
  - De foreskrevne dæktryk findes på et mærkat på dørstolpen i førersiden.

#### ► Indsprøjtning af tætningsmiddel og luft

### ⚠ ADVARSEL

Hvis du lader motoren køre i et aflukket eller blot delvist aflukket rum, kan der hurtigt ophobe sig giftig kulilte.

Indånding af denne farveløse og lugtfrie gas kan medføre bevidstløshed og endda dødsfald. Lad kun motoren køre for at drive luftkompressoren, når bilen er i fri luft.

#### BEMÆRK / NOTE

Betjen ikke kompressoren til det midlertidige dækreparationssæt i mere end 15 minutter. Kompressoren kan blive overophedet og få varige skader.

Indtil indsprøjtningen af tætningsmiddel er færdig, vil trykket på trykmåleren være højere end det faktiske tryk. Når indsprøjtningen af tætningsmiddel er færdig, falder trykket, og det stiger derefter igen, efterhånden som dækket pumpes op med luft. Dette er helt normalt. For at kunne måle lufttrykket nøjagtigt med trykmåleren må luftkompressoren først slukkes, når indsprøjtningen af tætningsmiddel er færdig.

\*1: Modeller med nøglefrit adgangssystem har en **ENGINE START/STOP** knap i stedet for en tændingskontakt.

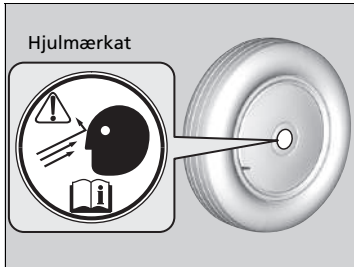

10. Tag strømstikket ud af strømudtaget til tilbehør.
11. Skru tætningsmiddel-/luftslangen af dækventilspindlen. Sæt ventilhætten på.
12. Sæt hjilmærkatet på hjulets flade side.
  - Hjulets overflade skal være ren for at sikre, at mærkatet vedhæftes ordentligt.

#### ► Indsprøjtning af tætningsmiddel og luft

Hvis det nødvendige dæktryk ikke nås inden for 10 minutter, kan dækket være for alvorligt beskadiget til, at sættet kan give den nødvendige tætningssevne, og bilen skal derfor transporteres til et værksted.

Kontakt en Honda forhandler vedrørende udlevering af en ny flaske med tætningsmiddel og korrekt bortskaffelse af en tom flaske.

## ■ Fordeling af tætningsmiddel i dækket



1. Påsæt mærkatet for hastighedsgrænse på det viste sted.
2. Kør bilen i ca. 10 minutter.
  - Kør ikke hurtigere end 80 km/t.
3. Kør ind til siden et sikkert sted.

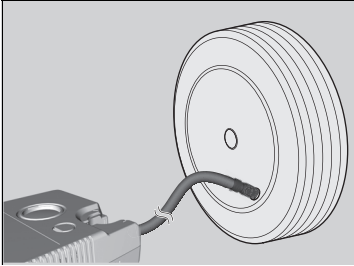

4. Kontrollér dæktrykket igen med manometeret på luftkompressoren.
  - Tænd ikke for luftkompressoren for at kontrollere trykket.
5. Hvis lufttrykket er:
  - Under 130 kPa (1,3 bar):  
Du må ikke tilføje luft eller fortsætte kørslen. Lækagen er for alvorlig. Tilkald hjælp, og få bilen bugseret.

► **Nødtransport** S. 647

**Modeller med 215/60R16 95H dæk**

- 210 kPa (2,1 bar) i fordækkene/200 kPa (2,0 bar) i bagdækkene eller mere:

**Modeller med 215/55R17 94V dæk**

**Modeller med 225/50R18 95V dæk**

- 220 kPa (2,2 bar) i fordækkene/210 kPa (2,1 bar) i bagdækkene eller mere:  
Fortsæt kørslen i 10 minutter mere, eller indtil du når den nærmeste servicestation. Kør ikke hurtigere end 80 km/t.
- Hvis lufttrykket ikke falder efter 10 minutters kørsel, behøver du ikke at kontrollere trykket længere.



#### Modeller med 215/60R16 95H dæk

- Mere end 130 kPa (1,3 bar), men mindre end 210 kPa (2,1 bar) i fordækkene/200 kPa (2,0 bar) i bagdækkene:  
Tænd luftkompressoren for at pumpe dækkene op, indtil dæktrykket når 210 kPa (2,1 bar) i fordækkene/200 kPa (2,0 bar) i bagdækkene.

#### Modeller med 215/55R17 94V dæk

#### Modeller med 225/50R18 95V dæk

- Mere end 130 kPa (1,3 bar), men mindre end 220 kPa (2,2 bar) i fordækkene/210 kPa (2,1 bar) i bagdækkene:  
Tænd luftkompressoren for at pumpe dækkene op, indtil dæktrykket når 220 kPa (2,2 bar) i fordækkene/210 kPa (2,1 bar) i bagdækkene.

#### ► Indsprøjtning af tætningsmiddel og luft S. 599

Kør derefter forsigtigt i 10 minutter mere, eller indtil du når den nærmeste servicestation.  
Kør ikke hurtigere end 80 km/t.

- Gentag denne procedure, så længe lufttrykket er inden for dette område.
- 6. Frakobl sættet fra strømutaget til tilbehør.
- 7. Skru tætningsmiddel-luftslangen af dækventilspindlen. Sæt ventilhætten på.
- 8. Tryk på knappen til udlukning af luft, indtil måleren viser 0 kPa (0 bar).
- 9. Pak sættet sammen igen, og læg det på plads.

#### ►► Fordeling af tætningsmiddel i dækket

### ⚠ ADVARSEL

Hvis du lader motoren køre i et aflukket eller blot delvist aflukket rum, kan der hurtigt ophobe sig giftig kulilte.

Indånding af denne farveløse og lugtfrie gas kan medføre bevidstløshed og endda dødsfald. Lad kun motoren køre for at drive luftkompressoren, når bilen er i fri luft.

## ■ Oppumpning af et dæk med for lavt dæktryk

Du kan bruge sættet til oppumpning af et ikke-punkteret dæk med for lavt dæktryk.

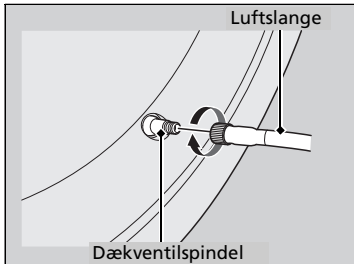
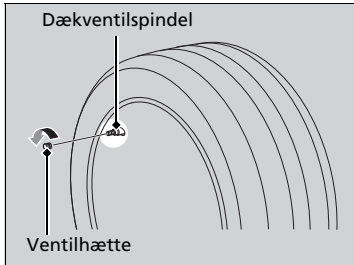

1. Tag sættet ud af bagagerummet.  
 ► **Forberedelse til midlertidig reparation af et punkteret dæk** S. 597
2. Læg sættet med forsiden opad på et fladt underlag i nærheden af det punkterede dæk og på afstand af trafikken. Læg ikke sættet på siden.
3. Tag luftslangen ud af sættet.
4. Fjern ventilhætten fra dækventilspindlen.
5. Fastgør luftslangen til dækventilspindlen. Skru den helt fast.

## ►► Oppumpning af et dæk med for lavt dæktryk

### ⚠ ADVARSEL

Hvis du lader motoren køre i et aflukket eller blot delvist aflukket rum, kan der hurtigt ophobe sig giftig kulilte.

Indånding af denne farveløse og lugtfrie gas kan medføre bevidstløshed og endda dødsfald. Lad kun motoren køre for at drive luftkompressoren, når bilen er i fri luft.

### BEMÆRK / NOTE

Betjen ikke kompressoren til det midlertidige dækreparationssæt i mere end 15 minutter. Kompressoren kan blive overophedet og få varige skader.

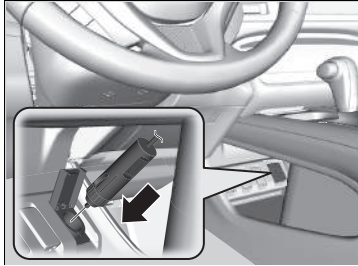

6. Tilslut kompressoren til strømudtaget.

- Pas på ikke at klemme ledningen i en dør eller et vindue.

► **Strømuttag til tilbehør** S. 224

7. Drej tændingskontakten til positionen TILBEHØR \*1.

- Ved temperaturer under frysepunktet skal du starte motoren og lade den køre, mens det punkterede dæk oppumpes.

► **Kulilte** S. 88

\*1: Modeller med nøglefrit adgangssystem har en **ENGINE START/STOP** knap i stedet for en tændingskontakt.

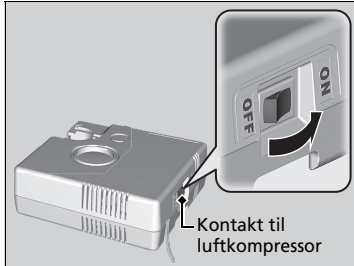

- 8.** Tænd for luftkompressoren for at pumpe dækket op.
  - Kompressoren begynder at pumpe luft ind i dækket.
  - Hvis du har startet motoren, skal du lade den køre under oppumpningen.
- 9.** Pump dækket op til det angivne dæktryk.
- 10.** Sluk sættet.
  - Hold øje med lufttrykmåleren på luftkompressoren.
  - Tryk på knappen til udlukning af luft, hvis dæktrykket er for højt.
- 11.** Tag strømstikket ud af strømodtaget til tilbehør.
- 12.** Skru luftslangen løs fra dækventilspindlen. Sæt ventilhætten på.
- 13.** Pak sættet sammen igen, og læg det på plads.



Modeller med dækreparationssæt

Modeller med donkraft

## Håndtering af donkraft

### Placering af donkraft

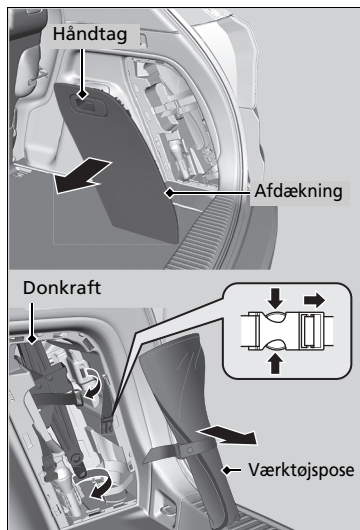

1. Parkér bilen på en plan, stabil og skridsikker overflade, og aktivér parkeringsbremsen.

Modeller med trinløst variabel transmission

2. Flyt gearvælgeren til **P**.

Modeller med manuel gearkasse

2. Flyt gearvælgeren til **R**.

Alle modeller

3. Aktivér katastrofeblinket, og drej tændingskontakten til positionen LÅST **0**\*1.
4. Træk i håndtaget for at åbne afdækningen til opbevaringsrummet i højre side af bagagerummet.
5. Tag donkraften og værktøjsposen ud af opbevaringsrummet.
6. Tag hjulnøglen og donkraftstangen ud af værktøjsposen.

►► Placering af donkraft

## ⚠ ADVARSEL

Bilen kan nemt glide af donkraften med alvorlig personskade til følge.

Følg nøje instruktionerne for hjulskift, og sørg for, at ingen har nogen dele af kroppen inde under en bil, der hviler på en donkraft.

**ADVARSEL:** Donkraften skal placeres på et fladt og stabilt underlag på samme niveau, som bilen er parkeret på.

Donkraften, der fulgte med bilen, er udstyret med følgende mærkat.

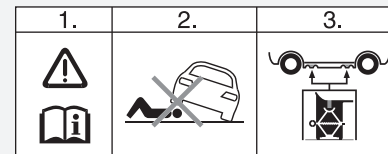

1. Se instruktionsbogen.
2. Kom aldrig ind under bilen, når denne hviler på en donkraft.
3. Anbring donkraften under det forstærkede område.

\*1: Modeller med nøglefrit adgangssystem har en **ENGINE START/STOP** knap i stedet for en tændingskontakt.

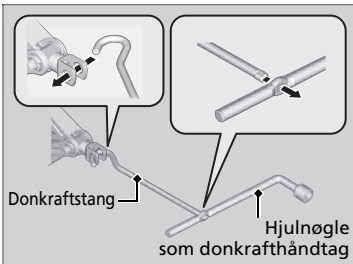
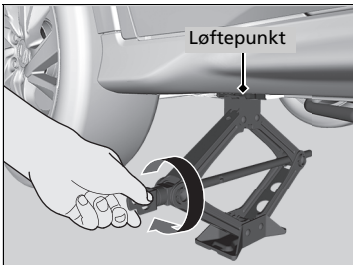
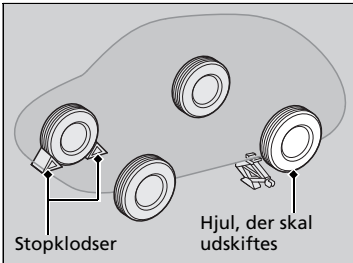

7. Anbring en stopklods eller en sten foran og bag ved det hjul, der sidder diagonalt modsat det, der skal udskiftes.

8. Donkraften skal placeres under det løftepunkt, der er tættest på det dæk, der skal udskiftes.

9. Drej endebeslaget med uret, som vist på illustrationen, indtil den øverste del af donkraften har kontakt med løftepunktet.

► Kontrollér, at tappen på løftepunktet hviler i fordybningen på donkraften.

10. Løft bilen så højt med donkraftstangen og donkrafthåndtaget, at hjulet er fri af jorden.

#### Placering af donkraft

En donkraft skal placeres på følgende måde:

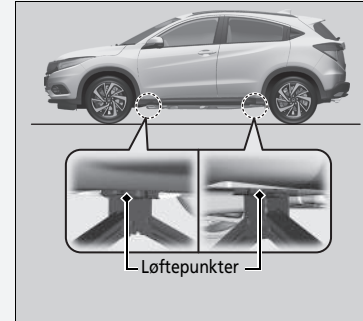

Lad aldrig passagerer opholde sig i bilen, og efterlad aldrig bagage i bilen, når den løftes med donkraft.

Brug den donkraft, der fulgte med bilen.

Andre donkrafte kan muligvis ikke bære vægten ("lasten") eller passer ikke til løftepunktet.

Følgende instruktioner skal følges for sikker brug af donkraften:

- Donkraften må ikke bruges, mens motoren kører.
- Donkraften må kun bruges på en plan overflade.
- Donkraften må kun bruges ved løftepunkterne.
- Du må ikke sætte dig ind i bilen, når den løftes med donkraft.
- Der må aldrig placeres noget oven på eller under donkraften.

Modeller med dækreparationsæt

Modeller uden donkraft

## Håndtering af donkraft

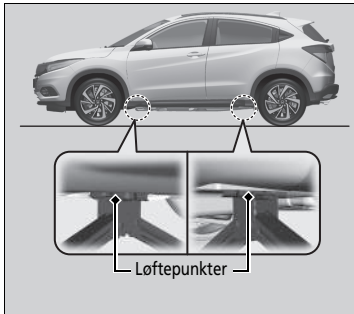

Bilen har løftepunkter som vist. Ved udskiftning af dæk skal du kontakte en forhandler.

## Udskiftning af punkteret dæk\*

Hvis et af dækkene punkterer under kørslen, skal du holde godt fast i rattet og bremse gradvist for at tage farten af. Kør derefter ind til siden et sikkert sted. Udskift hjulet med det punkterede dæk med det kompakte reservehjul. Kontakt en forhandler hurtigst muligt for at få det almindelige hjul lappet eller udskiftet.

1. Parkér bilen på en plan, stabil og skridsikker overflade, og aktivér parkeringsbremsen.

### Modeller med trinløst variabel transmission

2. Sæt gearvælgeren i positionen **P**.

### Modeller med manuel gearkasse

2. Sæt gearvælgeren i positionen **R**.

### Alle modeller

3. Aktivér katastrofeblinket, og drej tændingskontakten til positionen LÅST **0**\*1.

\*1: Modeller med nøglefrit adgangssystem har en **ENGINE START/STOP** knap i stedet for en tændingskontakt.

\* Ikke tilgængelig på alle modeller

### Udskiftning af punkteret dæk\*

Overhold sikkerhedsforanstaltningerne for kompakte reservehjul:  
Kontrollér regelmæssigt dæktrykket i det kompakte reservehjul. Det skal være pumpet op til det foreskrevne tryk. Foreskrevet dæktryk: 420 kPa (4,2 bar).

Ved kørsel med det kompakte reservehjul skal bilens hastighed holdes under 80 km/t. Udskift reservehjulet med et almindeligt hjul hurtigst muligt.

Det kompakte reservehjul er specielt for denne model. Det må ikke bruges på andre biler. Brug ikke en anden type kompakt reservehjul på din bil.

Der må ikke monteres snekæder på et kompakt reservehjul. Hvis et dæk på et forhjul med snekæder punkterer, skal du afmontere et af bilens baghjul og udskifte det med det kompakte reservehjul. Afmonter forhjulet med det punkterede dæk, og udskift det med det afmonterede baghjul. Monter snekæderne på forhjulet.

Et kompakt reservehjul er hårdere at køre på og har mindre vejgreb på visse vejoverflader. Vær mere forsigtig under kørslen.

Brug ikke mere end ét kompakt reservehjul ad gangen.

Det kompakte reservehjul er mindre end det almindelige hjul. Bilens frihøjde reduceres, når det kompakte reservehjul er monteret. Kørsel over sten og grus eller bump på vejen kan beskadige bilens undervogn.

## Forberedelse til udskiftning af et hjul med et punkteret dæk

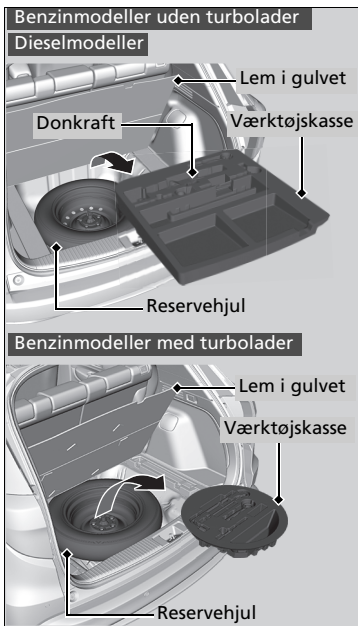

1. Åbn lemmen i gulvet i bagagerummet.
2. Løft værktøjskassen ud af bagagerummet.

**Benzinmodeller uden turbolader**  
**Dieselmodeller**

Tag hjulnøglen, donkraftstangen og donkraften ud af værktøjskassen.

**Benzinmodeller med turbolader**

Tag hjulnøglen og donkraftstangen ud af værktøjskassen.

**Alle modeller**

3. Skru vingebolten ud, og fjern afstandskeglen.  
Løft reservehjulet op.

## ►► Udskiftning af punkteret dæk \*

**ADVARSEL:** Donkraften skal kun benyttes i en nødsituation, hvor bilen er brudt sammen, ikke i forbindelse med almindelige sæsonmæssige dækskift eller andet normalt vedligeholdelses- eller reparationsarbejde.

### BEMÆRK / NOTE

Benyt ikke donkraften, hvis den ikke fungerer korrekt. Kontakt din forhandler, eller tilkald vejhjælp.

Formen på værktøjskassen varierer alt efter model.

## ►► Forberedelse til udskiftning af et hjul med et punkteret dæk

Pas på ikke at komme til skade, når du tager reservehjulet ud eller lægger det på plads igen.

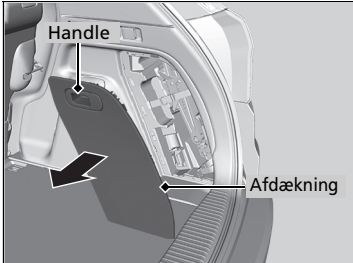

**Benzinmodeller med turbolader**

4. Træk i håndtaget for at åbne afdækningen til opbevaringsrummet i højre side af bagagerummet.

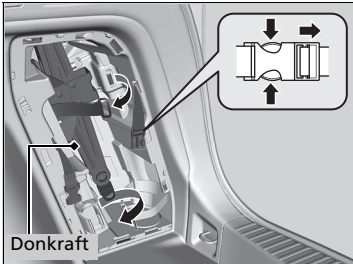

**Benzinmodeller med turbolader**

5. Tag donkraften ud af opbevaringsrummet.

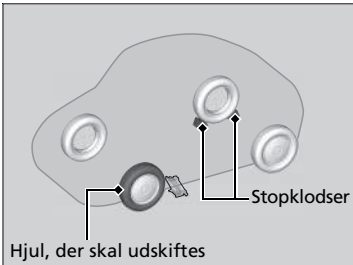

**Alle modeller**

6. Anbring en stopklods eller en sten foran og bag ved det hjul, der er placeret diagonalt modsat det, der skal udskiftes.



**7.** Anbring reservehjulet (med ydersiden opad) under bilens chassis ved det hjul, der skal udskiftes.



**8.** Løsn hver hjulbolt ca. en omgang med hjulnøglen.

## Placering af donkraft

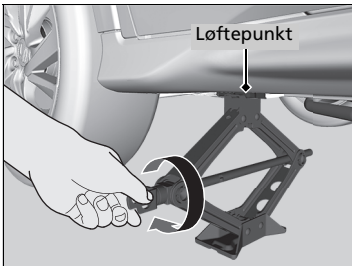
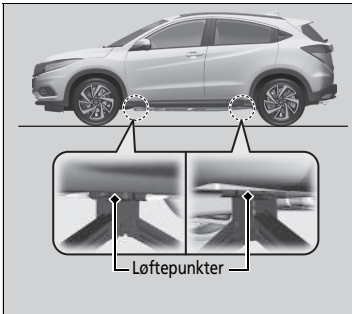

1. Donkraften skal placeres under det løftepunkt, der er tættest på det dæk, der skal udskiftes.

2. Drej endebeslaget med uret, som vist på illustrationen, indtil den øverste del af donkraften har kontakt med løftepunktet.
  - Kontrollér, at tappen på løftepunktet hviler i fordybningen på donkraften.

## Placering af donkraft

### ⚠ ADVARSEL

Bilen kan nemt glide af donkraften med alvorlig personskade til følge.

Følg nøje instruktionerne for hjulskift, og sørg for, at ingen har nogen dele af kroppen inde under en bil, der hviler på en donkraft.

**ADVARSEL:** Donkraften skal placeres på et fladt og stabilt underlag på samme niveau, som bilen er parkeret på.

Donkraften, der fulgte med bilen, er udstyret med følgende mærkat.

1.	2.	3.

1. Se instruktionsbogen.
2. Læg dig aldrig ind under bilen, når denne hviler på en donkraft.
3. Anbring donkraften under det forstærkede område.



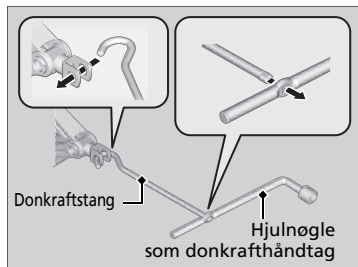

3. Løft bilen så højt med donkraftstangen og donkrafthåndtaget, at hjulet er fri af jorden.

#### ►► Placering af donkraft

Lad aldrig passagerer opholde sig i bilen, og efterlad aldrig bagage i bilen, når den løftes med donkraft.

Brug den donkraft, der fulgte med bilen.  
Andre donkræfter kan muligvis ikke bære vægten ("lasten") eller passer ikke til løftepunktet.

Følgende instruktioner skal følges for sikker brug af donkraften:

- Donkraften må ikke bruges, mens motoren kører.
- Donkraften må kun bruges på en plan overflade.
- Donkraften må kun bruges ved løftepunkterne.
- Du må ikke sætte dig ind i bilen, når den løftes med donkraft.
- Der må aldrig placeres noget oven på eller under donkraften.

## Udskiftning af et hjul med et punkteret dæk

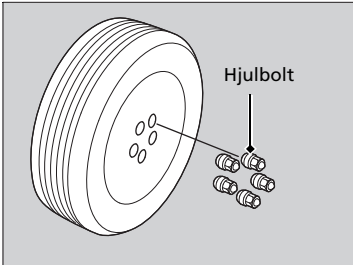

1. Fjern hjulboltene og hjulet med det punkterede dæk.

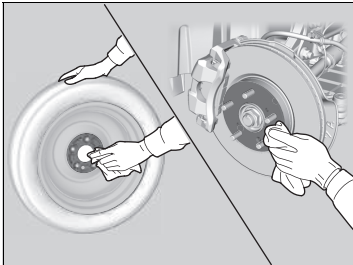

2. Rengør anlægsfladerne på hjulet med en ren klud.

3. Montér det kompakte reservehjul.

4. Skru hjulboltene i, indtil bolthovedet rammer kanten af hullerne, og stop med at skrue.

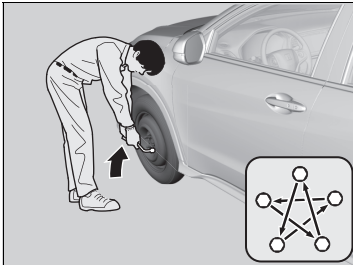

5. Sænk bilen, og fjern donkraften. Tilspænd hjulboltene i den rækkefølge, der fremgår af illustrationen. Tilspænd hjulboltene i denne rækkefølge 2-3 gange.

### Tilspændingsmoment:

108 Nm

## Udskiftning af et hjul med et punkteret dæk

Det er vigtigt, at hjulboltene har det rette tilspændingsmoment, hvorfor du ikke må bruge din fod eller et rør til at tilspænde dem yderligere.

Benzinmodeller uden turbolader

Dieselmodeller

## Opbevaring af et hjul med et punkteret dæk

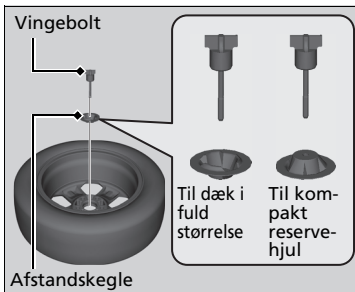
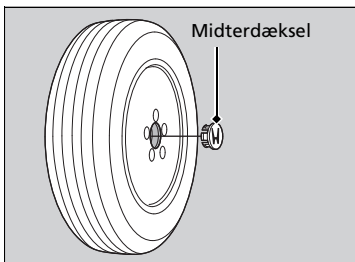

1. Afmonter midterdækslet.

2. Fjern afstandskeglen fra vingebolten, vend den, og monter den på bolten igen.

3. Anbring hjulet med det punkterede dæk med ydersiden nedad i rummet til reservehjulet.

4. Fastgør hjulet med det punkterede dæk med vingebolten.

5. Læg donkraften, hjulnøglen og donkraftstangen sikkert tilbage i værktøjskassen.

6. Læg værktøjskassen i bagagerummet.

►► Opbevaring af et hjul med et punkteret dæk

## ⚠ ADVARSEL

Løse genstande kan ryge rundt i kabinen i tilfælde af kollision og forårsage alvorlig personskade.

Kontrollér, at hjul, donkraft og værktøj er fastgjort, før du kører.

Benzinmodeller med turbolader

**Opbevaring af et hjul med et punkteret dæk**

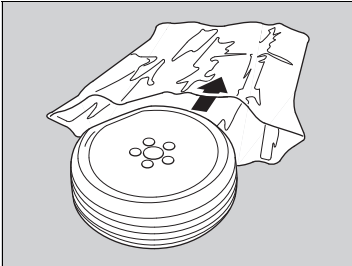

1. Læg hjulet med det flade dæk i opbevaringsposen, der fulgte med bilen.  
► Opbevaringsposen er i værktøjskassen.
2. Slå en knude på toppen af opbevaringsposen.
3. Anbring donkraften i dens holder. Drej donkraftens endebeslag for at låse den på plads.
4. Læg donkraftstangen og hjulnøglen sikkert tilbage i værktøjskassen.

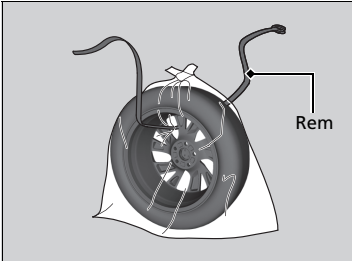

5. Bor et hul i posen, og træk holderremmen gennem hullet i posen og hjulet med det flade dæk som vist.

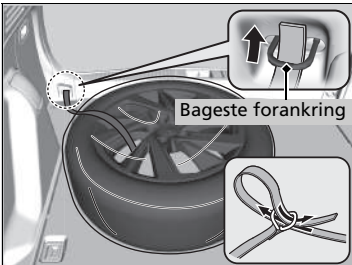

6. Placér hjulet med det flade dæk i bagagerummet, og før remmen gennem den bageste forankring som vist.
7. Træk remmen gennem ringen, og stram remmen til for at sikre, at det flade dæk holdes på plads.

► Opbevaring af et hjul med et punkteret dæk

**⚠ ADVARSEL**

Løse genstande kan ryge rundt i kabinen i tilfælde af kollision og forårsage alvorlig personskade.

Kontrollér, at hjul, donkraft og værktøj er fastgjort, før du kører.

## ■ Dæktrykadvarselssystem og reservehjul

Hvis du udskifter et hjul med et punkteret dæk med det kompakte reservehjul, tændes  indikatoren under kørsel. Når du har kørt nogle kilometer, begynder indikatoren at blinke kortvarigt og lyser derpå konstant; det er helt normalt og bør ikke give anledning til bekymring.

Kalibrer dæktrykadvarselssystemet, når dækket udskiftes med et specificeret almindeligt dæk.

➔ **Kalibrering af dæktrykadvarselssystem** S. 474

## Kontrol af motor

Hvis motoren ikke starter, skal du kontrollere starteren.

### » Kontrol af motor

Hvis du skal starte bilen med det samme, skal du låne strøm fra en anden bils batteri eller fra et startbatteri.

» **Starthjælpsprocedure** S. 625

Starterens tilstand	Tjekliste
<b>Starteren kører ikke eller kører langsomt.</b> Batteriet er muligvis afladet. Kontrollér alle punkter på listen til højre, og tag de nødvendige skridt.	<b>Modeller med nøglefrit adgangssystem</b> <b>Kontrollér, om der vises en meddelelse på multiinformationsdisplayet.</b> <ul style="list-style-type: none"><li>Hvis  vises<ul style="list-style-type: none"><li>» <b>Hvis batteriet i den nøglefri fjernbetjening er svagt</b> S. 623</li></ul></li><li>» Sørg for, at den nøglefri fjernbetjening er i sit driftsområde.<ul style="list-style-type: none"><li>» <b>ENGINE START/STOP knappens rækkevidde</b> S. 183</li></ul></li></ul> <hr/> <b>Kontrollér, hvor kraftigt interiørlyset lyser.</b> <p>Tænd interiørlyset, og kontrollér lysstyrken.</p> <ul style="list-style-type: none"><li>Hvis interiørlyset lyser svagt eller slet ikke lyser » <b>Batteri</b> S. 575</li><li>Hvis interiørlyset lyser normalt » <b>Sikringer</b> S. 638</li></ul> <hr/> <b>Gennemgå proceduren for start af motoren.</b> <p>Følg anvisningerne, og prøv at starte motoren igen.</p> <ul style="list-style-type: none"><li>» <b>Start af motoren</b> S. 413, 416</li></ul> <hr/> <b>Kontrollér indikatoren for startspærrefunktionen.</b> <p>Hvis indikatoren for startspærrefunktionen blinker, kan motoren ikke startes.</p> <ul style="list-style-type: none"><li>» <b>Startspærrefunktion</b> S. 171</li></ul> <hr/> <b>Kontrollér brændstofstanden.</b> <p>Der skal være tilstrækkeligt med brændstof i tanken.</p> <ul style="list-style-type: none"><li>» <b>Brændstofmåler</b> S. 140</li></ul> <hr/> <b>Kontrollér sikringen.</b> <p>Kontrollér alle sikringer, eller få bilen eftersat af en forhandler.</p> <ul style="list-style-type: none"><li>» <b>Kontrol og udskiftning af sikringer</b> S. 646</li></ul> <hr/> <b>Hvis problemet fortsætter:</b> <ul style="list-style-type: none"><li>» <b>Nødtransport</b> S. 647</li></ul>
<b>Starteren kører normalt, men motoren starter ikke.</b> Der kan være et problem med sikringen. Kontrollér alle punkter på listen til højre, og tag de nødvendige skridt.	

---

Starterens tilstand

Tjekliste

**Starteren kører normalt, men motoren starter ikke.**

Der kan være fejl i en af sikringerne. Kontrollér alle punkter på listen til højre, og tag de nødvendige skridt.

**Dieselmodeller**

**Få bilen eftersat af en forhandler. Hvis fejlindikatoren tændes, eller **PGM-FI** vises på multiinformationsdisplayet under følgende omstændigheder:**

- Brændstoftanken er kørt tør.

➤ **Advarsler og informationsmeddelelser på multiinformationsdisplayet** S. 135

**Dieselmodeller**

**Få brændstoffilteret kontrolleret og tappet for vand af en forhandler.**

 vises på multiinformationsdisplayet.

➤ **Advarsler og informationsmeddelelser på multiinformationsdisplayet** S. 134

Modeller med nøglefrit adgangssystem

## Hvis batteriet i den nøglefri fjernbetjening er svagt

Hvis der høres en biplyd,  vises på multiinformationsdisplayet, **ENGINE START/STOP** knappen blinker, og motoren ikke starter. Start motoren på følgende måde:

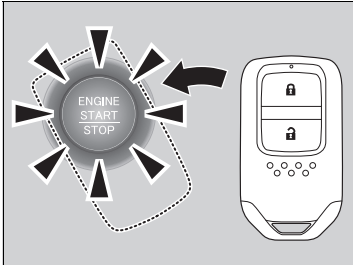

1. Berør midten af **ENGINE START/STOP** knappen med **H** logoet på den nøglefri fjernbetjening, mens **ENGINE START/STOP** knappen blinker. Knapperne på den nøglefri fjernbetjening skal vende imod dig.
  - **ENGINE START/STOP** knappen blinker i ca. 30 sekunder.

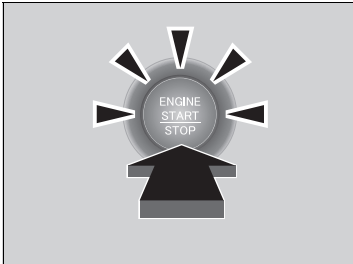

2. Træd på bremsepedalen (trinløst variabel transmission) eller koblingspedalen (manuel gearkasse), og tryk på **ENGINE START/STOP** knappen inden for 10 sekunder, efter at bipperen har lydt, og **ENGINE START/STOP** knappen skifter fra blinkende til tændt.
  - Hvis du ikke træder pedalen ned, skifter tilstanden til TILBEHØR.



#### Modeller med nøglefrit adgangssystem

## Nødstandsning af motor

**ENGINE START/STOP** knappen kan bruges til at standse motoren i en nødsituation selv under kørsel. Hvis du skal standse motoren, skal du gøre et af følgende:

- Tryk på **ENGINE START/STOP** knappen, og hold den inde i to sekunder.
- Tryk hårdt på **ENGINE START/STOP** knappen tre gange.

Rattet kan ikke låses.

#### Modeller med trinløst variabel transmission

Bilen er i strømtilstanden TILBEHØR, når motoren er standset.

Hvis du vil skifte tilstand til KØRETØJ FRA, skal du sætte gearvælgeren i positionen **P**, når bilen holder helt stille, og tryk derefter to gange på **ENGINE START/STOP** knappen uden at træde på bremsepedalen.

#### Modeller med manuel gearkasse

Strømtilstanden skifter til KØRETØJ FRA.

#### » Nødstandsning af motor

Tryk ikke på **ENGINE START/STOP** knappen under kørsel, medmindre det er absolut nødvendigt, at motoren standses. Hvis du trykker på **ENGINE START/STOP** knappen under kørsel, lyder der en biplyd.

## Starthjælpsprocedure

Sluk for strømmen til elektriske apparater såsom lydanlæg og lygter. Sluk motoren, og åbn derefter motorhjelmen.

### Benzinmodeller uden turbolader

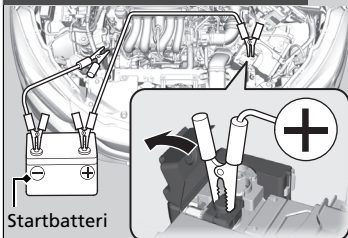

### Benzinmodeller med turbolader

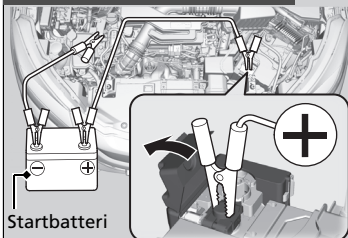

### Dieselmoteller

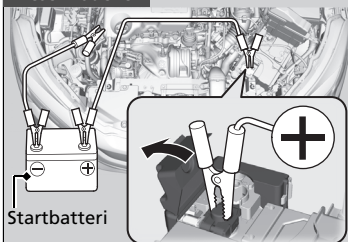

1. Tilslut det første startkabel til  $\oplus$  polen på din bils batteri.
  - ▶ Tag låget af sikringsboksen under motorhjelmen.
    - **Sikringsboks i motorrum** S. 640
2. Slut den anden ende af det første startkabel til pluspolen  $\oplus$  på startbatteriet.
  - ▶ Der må kun bruges et 12 V startbatteri.
  - ▶ Hvis du bruger batteriopladeren til brug i biler til at oplade dit 12 V batteri, skal du vælge en ladespænding på under 15 V. Den korrekte indstilling fremgår af betjeningsvejledningen til opladeren.
3. Slut det andet startkabel til minuspolen  $\ominus$  på startbatteriet.

## Starthjælpsprocedure

### ⚠ ADVARSEL

Batteriet kan eksplodere med alvorlig personskade til følge, hvis du ikke følger anvisningerne.

Hold batteriet væk fra åben ild, gnister og brændbare materialer.

#### BEMÆRK / NOTE

Under ekstreme kuldeforhold kan batteriets elektrolytvæske fryse til is. Forsøg på at give motoren starthjælp med et frosset batteri kan forårsage brud.

Sørg for at sætte klemmerne til startkablerne godt fast, så de ikke falder af, når motoren vibrerer. Sørg også for, at startkablerne ikke bliver viklet sammen, og pas på, at enderne ikke rører hinanden, når startkablerne tilsluttes og frakobles.

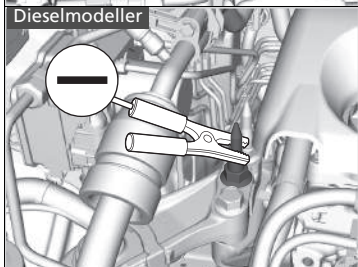
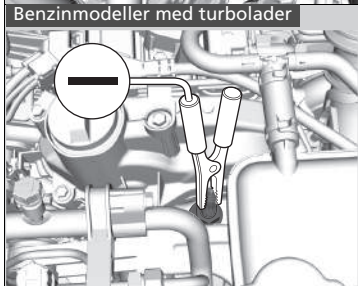
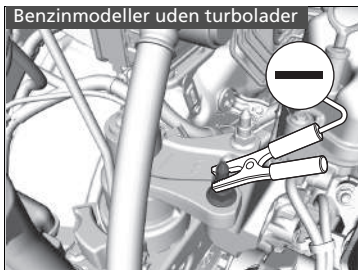

4. Slut den anden ende af det andet startkabel til gevindstykket som vist. Startkablet må ikke sluttes til andre dele af bilen.
5. Hvis startkablet er forbundet til en anden bil, skal hjælpebilens motor startes, og motoromdrejningstallet øges en smule.
6. Prøv at starte motoren i din egen bil. Hvis den kører langsomt, skal du kontrollere, at startkablerne har god metal-til-metal kontakt.

▶▶ Starthjælpsprocedure

Batteriets ydeevne formindskes under kolde vejrforhold, så motoren muligvis ikke kan starte.

## ■ Når motoren starter

Når motoren i din egen bil er startet, skal du frakoble startkablerne i følgende rækkefølge.

1. Frakobl startkablet fra gevindstykket på din bil.
2. Kobl den anden ende af startkablet fra minuspolen  $\ominus$  på startbatteriet.
3. Frakobl startkablet fra  $\oplus$  polen på din bils batteri.
4. Kobl den anden ende af startkablet fra pluspolen  $\oplus$  på startbatteriet.

Få din bil efterset på det nærmeste serviceværksted eller hos en forhandler.

# Gearvælgeren fungerer ikke

## Modeller med trinløst variabel transmission

Følg proceduren nedenfor, hvis du ikke kan flytte gearvælgeren ud af positionen **P**.

## Deaktivering af lås

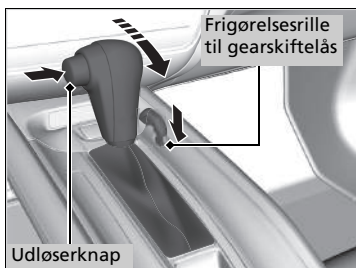
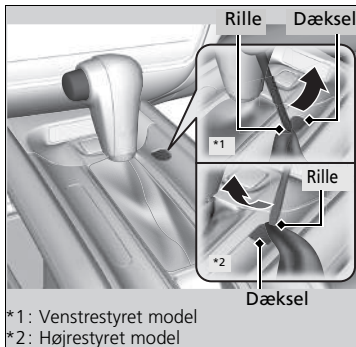

1. Aktivér parkeringsbremsen.

### Modeller uden nøglefrit adgangssystem

2. Tag nøglen ud af tændingskontakten.

### Modeller med nøglefrit adgangssystem

2. Tag den indbyggede nøgle ud af den nøglefri fjernbetjening.

### Alle modeller

3. Vikl en klud rundt om spidsen på en kærvsruetrækker. Før den ind i frigørelsesrillen til gearskiftelåsen som vist på billedet, og fjern dækslet.

4. Indsæt nøglen i frigørelsesrillen til gearskiftelåsen.

5. Mens du trykker nøglen ned, skal du trykke på udløserknappen på gearvælgeren og flytte gearvælgeren til positionen **N**.

► Låsen er nu deaktiveret. Få gearvælgeren kontrolleret af en forhandler hurtigst muligt.

## Håndtering af overophedning

Tegn på overophedning:

- Indikatoren for høj temperatur (rød) tændes, eller motoren taber pludselig kraft.
- Der kommer damp eller stænk ud af motorrummet.

### ■ Det første, du skal gøre

1. Parkér straks bilen et sikkert sted.
2. Sluk for alt elektronisk udstyr, og aktivér katastrofeblinket.
  - ▶ **Ingen damp eller stænk til stede:** Lad motoren køre, og åbn motorhjelm.
  - ▶ **Damp eller stænk til stede:** Sluk for motoren, og vent, indtil det stilner af. Åbn derefter motorhjelm.

### » Håndtering af overophedning

## ⚠ ADVARSEL

Damp og stænk fra en overophedet motor kan forårsage alvorlig skoldning.

Lad være med at åbne motorhjelm, hvis der strømmer damp ud.

### BEMÆRK / NOTE

Fortsat kørsel med indikatoren for høj temperatur tændt kan beskadige motoren.

## ■ Det næste, du skal gøre

### Benzinmodeller uden turbolader

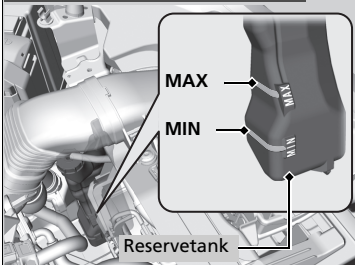

### Dieselmotoller

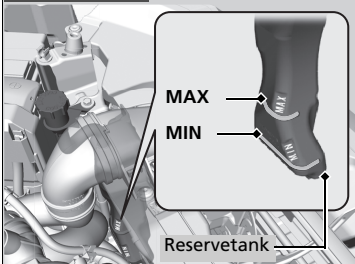

### Benzinmodeller uden turbolader

#### Dieselmotoller

1. Kontrollér, at kølblæseren kører, og sluk motoren, så snart indikatoren for høj temperatur viser, at temperaturen falder.
  - Hvis kølblæseren ikke kører, skal du slukke motoren med det samme.
2. Når motoren er kølet af, skal du kontrollere kølevæskestanden samt kølesystemets komponenter for lækager.
  - Hvis kølevæskestanden i reservetanken er lav, påfyldes der kølevæske op til **MAX** mærket.
  - Hvis der ikke er mere kølevæske i reservetanken, skal du kontrollere, at køleren er kold. Tildæk kølerdækslet med en kraftig klud, og skru det af. Påfyld om nødvendigt kølevæske op til kanten af påfyldningsstudsene, og skru dækslet på igen.

### ►► Håndtering af overophedning

#### Benzinmodeller uden turbolader

#### Dieselmotoller

## ⚠ ADVARSEL

Hvis du tager kølerdækslet af, mens motoren er varm, kan kølevæsken sprøjte ud og dermed forårsage alvorlig skoldning.

Lad altid motoren og køleren køle af, inden kølerdækslet tages af.

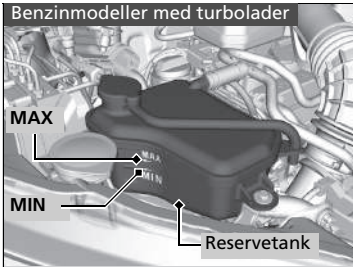

#### Benzinmodeller med turbolader

1. Kontrollér, at køleblæseren kører, og sluk motoren, så snart indikatoren for høj temperatur viser, at temperaturen falder.
  - Hvis køleblæseren ikke kører, skal du slukke motoren med det samme.
2. Når motoren er kølet af, skal du kontrollere kølevæskestanden samt kølesystemets komponenter for lækager.
  - Hvis kølevæskestanden i reservetanken er lav, eller der ikke er noget kølevæske i tanken, skal du kontrollere, at køleren er kold. Tildæk reservetankens dæksel med en kraftig klud, og skru dækslet af. Påfyld kølevæske op til **MAX** mærket, og sæt dækslet på igen.

#### ■ Det sidste, du skal gøre

Når motoren er kølet tilstrækkeligt af, skal du genstarte motoren og kontrollere indikatoren for høj temperatur.

Genoptag kørslen, hvis indikatoren for høj temperatur er slukket. Hvis indikatoren for høj temperatur ikke slukkes, skal du kontakte en forhandler med henblik på reparation.

#### » Håndtering af overophedning

##### Benzinmodeller med turbolader

### ⚠ ADVARSEL

Hvis du tager dækslet til reservetanken af, mens motoren er varm, kan kølevæsken sprøjte ud og dermed forårsage alvorlig skoldning.

Lad altid motoren og køleren køle af, inden dækslet til reservetanken tages af.

##### Alle modeller

Hvis systemet lækker kølevæske, skal du kontakte en forhandler med henblik på reparation.

Brug kun vand i nødstilfælde eller som en midlertidig løsning. Få en forhandler til at skylle systemet igennem med rigtig frostvæske hurtigst muligt.



## Hvis indikatoren for lavt olietryk tændes



### ■ Årsager til, at indikatoren tændes

Tændes, når olietrykket er lavt.

### ■ Så snart indikatoren tændes, skal du gøre følgende

1. Parkér straks bilen et sikkert sted på en plan overflade.
2. Aktivér om nødvendigt katastrofeblinket.
- **Efter parkering af bilen skal du gøre følgende**
  1. Sluk motoren, og lad den være slukket i ca. 3 minutter.
  2. Åbn motorhjelm, og kontrollér oliestanden.  
➔ **Oliekontrol** S. 542
  3. Start motoren, og kontrollér indikatoren for lavt olietryk.
    - ▶ Indikatoren slukkes: Genoptag kørslen.
    - ▶ Indikatoren slukkes ikke inden for 10 sekunder: Sluk motoren med det samme, og kontakt en forhandler med henblik på reparation.

## Hvis indikatoren for ladesystemet tændes



### ■ Årsager til, at indikatoren tændes

Tændes, når batteriet ikke oplades.

### ■ Når indikatoren tændes, skal du gøre følgende

Sluk for klimaanlægget, elbagruden og andre elektriske systemer, og kontakt straks en forhandler med henblik på reparation.

### » Hvis indikatoren for lavt olietryk tændes

#### BEMÆRK / NOTE

Det kan resultere i alvorlige og næsten øjeblikkelige mekaniske skader, hvis motoren køres med lavt olietryk.

### » Hvis indikatoren for ladesystemet tændes

Hvis du bliver nødt til at standse midlertidigt, skal du ikke slukke motoren. Genstart af motoren kan hurtigt aflade batteriet.

## Hvis fejlindikatoren tændes eller blinker



### ■ Årsager til, at indikatoren tændes eller blinker

- Tændes, hvis der er en fejl i motorens emissionskontrollsystem.

#### Benzinmodeller

- Blinker, når der registreres fejltænding.

#### Dieselmotormodeller

- Tændes, hvis der kan være kommet luft ind i brændstofsyste-  
met.

### ■ Når indikatoren tændes, skal du gøre følgende

Undgå at køre ved høj hastighed, og få straks bilen efterset af en forhandler.

#### Benzinmodeller

### ■ Når indikatoren blinker, skal du gøre følgende

Parkér bilen et sikkert sted væk fra brændbare materialer, og vent mindst 10 minutter med motoren slukket, indtil den er kølet af.

## Hvis indikatoren for bremsesystemet (rød) tændes



### ■ Årsager til, at indikatoren tændes

- Bremsevæskestanden er lav.
- Der er en fejl i bremsesystemet.

### ■ Når indikatoren tændes under kørsel, skal du gøre følgende

Træd let på bremsepedalen for at kontrollere pedalmodstanden.

- Hvis pedalmodstanden er normal, skal du kontrollere bremsevæskestanden, næste gang du standser.
- Hvis pedalmodstanden ikke er normal, skal du straks reagere. Gear om nødvendigt ned for at motorbremse.

### » Hvis fejlindikatoren tændes eller blinker

#### BEMÆRK / NOTE

Hvis du kører med fejlindikatoren tændt, kan emissionskontrollsystemet og motoren blive beskadiget.

#### Benzinmodeller

Hvis fejlindikatoren blinker igen, når du genstarter motoren, skal du køre til den nærmeste forhandler med 50 km/t eller derunder. Få bilen efterset.

### » Hvis indikatoren for bremsesystemet (rød) tændes

Få straks bilen repareret.

Det er farligt at køre, hvis bremsevæskestanden er lav. Hvis bremsepedalen ikke yder modstand, skal du straks standse bilen et sikkert sted. Gear om nødvendigt ned.

Hvis indikatoren for bremsesystemet og **ABS** indikatoren tændes samtidigt, fungerer det elektroniske bremsekraftfordelingssystem ikke. Dette kan medføre, at bilen bliver ustabil ved pludselig opbremsning. Få straks bilen efterset af en forhandler.

## Hvis indikatoren for elektrisk servostyring (EPS) tændes



### ■ Årsager til, at indikatoren tændes

- Tændes, hvis der er en fejl i servostyringen.
- Hvis du træder på speederen gentagne gange for at øge motoromdrejningstallet under tomgang, tændes indikatoren, og nogle gange bliver rattet tungere at dreje.

### ■ Når indikatoren tændes, skal du gøre følgende

Kør ind til siden et sikkert sted, og genstart motoren.

Hvis indikatoren tændes og bliver ved med at lyse, skal bilen straks efterses af en forhandler.

## Hvis indikatoren for det elektroniske parkeringsbremssystem tændes



### ■ Årsager til, at indikatoren tændes

Tændes, hvis der er en fejl i det elektroniske parkeringsbremssystem.

### ■ Når indikatoren tændes, skal du gøre følgende

Undgå at anvende parkeringsbremsen, og få straks bilen efterset af en forhandler.

### ■ Hvad gør du, når indikatoren for den elektroniske parkeringsbremse tændes eller blinker på samme tid

Deaktiver parkeringsbremsen.

#### ➤ Parkeringsbremse S. 477

- Hvis indikatoren for den elektroniske parkeringsbremse lyser eller blinker selv efter deaktivering af parkeringsbremsen, skal du straks standse bilen et sikkert sted og ringe til en forhandler.

- ▶ Gør følgende for at forhindre bilen i at bevæge sig:

#### Modeller med trinløst variabel transmission

Sæt gearvælgeren i positionen **P**.

#### Modeller med manuel gearkasse

Sæt gearvælgeren i positionen **1** eller **R**.

- Hvis det kun er indikatoren for den elektroniske parkeringsbremse, der slukkes, skal du straks få bilen efterset af en forhandler.

### ☒ Hvis indikatoren for det elektroniske parkeringsbremssystem tændes

Hvis du aktiverer parkeringsbremsen, kan det hælde, at den ikke kan deaktiveres igen.

Hvis indikatoren for den elektroniske parkeringsbremse lyser, er parkeringsbremsen stadig aktiveret.

Hvis indikatoren for den elektroniske parkeringsbremse og indikatoren for det elektroniske parkeringsbremssystem blinker samtidig, skal systemet kontrolleres. Parkeringsbremsen fungerer muligvis ikke under disse forhold.

## Hvis indikatoren for lavt dæktryk/ dæktrykadvarselssystem tændes eller blinker



### ■ Årsager til, at indikatoren tændes/blinker

Trykket i et dæk er meget lavt, eller dæktrykadvarselssystemet er ikke blevet kalibreret. Hvis der er et problem med dæktrykadvarselssystemet, eller hvis det kompakte reservehjul\* er monteret, blinker indikatoren i ca. 1 minut, og derefter lyser den konstant.

### ■ Når indikatoren tændes, skal du gøre følgende

Kør forsigtigt, og undgå skarpe sving og hårde opbremsninger. Kør ind til siden et sikkert sted. Kontrollér dæktrykket, og justér det til det angivne niveau. Det angivne dæktryk fremgår af et mærkat på dørstolpen i førersiden.

- Kalibrér dæktrykadvarselssystemet, efter at dæktrykket er justeret.

➤ **Kalibrering af dæktrykadvarselssystem** S. 474

### ■ Når indikatoren blinker og derefter lyser konstant, skal du gøre følgende

Få dækket eftersat af en forhandler hurtigst muligt. Hvis det kompakte reservehjul\* får indikatoren til at blinke, skal der skiftes til et dæk i fuld størrelse. Indikatoren slukkes, når du har kørt nogle kilometer.

- Kalibrér dæktrykadvarselssystemet efter skift til et dæk i fuld størrelse.

➤ **Kalibrering af dæktrykadvarselssystem** S. 474

►► Hvis indikatoren for lavt dæktryk/dæktrykadvarselssystem tændes eller blinker

### BEMÆRK / NOTE

Hvis der køres på et dæk med et alt for lavt dæktryk, kan det overophede dækket. Et overophedet dæk kan svigte. Hold altid dækkene pumpet op til det foreskrevne tryk.

## Hvis symbolet for lav oliestand vises



### ■ Årsager til, at symbolet vises

Vises, når oliestanden er lav.

### ■ Så snart symbolet vises, skal du gøre følgende

1. Parkér straks bilen et sikkert sted på en plan overflade.
2. Aktivér om nødvendigt katastrofeblinket.

### ■ Efter parkering af bilen skal du gøre følgende

1. Sluk motoren, og lad den være slukket i ca. 3 minutter.
2. Åbn motorhjelman, og kontrollér oliestanden.

➔ **Oliekontrol** S. 542

### Dieselmoteller

## Hvis PGM-FI symbolet vises



### ■ Årsager til, at symbolet vises, mens motoren kører

Der er fejl i motorstyringssystemet.

### ■ Når symbolet vises gentagne gange, skal du gøre følgende

Undgå at træde speederen i bund og at køre med høj hastighed. Få bilen eftersat af en forhandler.

### » Hvis symbolet for lav oliestand vises

#### BEMÆRK / NOTE

Det kan resultere i alvorlige og næsten øjeblikkelige mekaniske skader, hvis motoren køres med lav oliestand.

Systemet aktiveres, når motoren er blevet varm. Hvis udetemperaturen er ekstremt lav, skal du muligvis køre i lang tid, før motoren registrerer oliestanden.

Hvis symbolet vises igen, skal du stoppe motoren og kontakte en forhandler med henblik på omgående reparation.

### » Hvis PGM-FI symbolet vises

#### BEMÆRK / NOTE

Vedvarende kørsel med dette symbol aktiveret kan beskadige emissionskontrolsystemet og motoren. Sådanne reparationer vil muligvis ikke være dækket af bilens garanti.

## Sikringernes placering

Hvis nogen af de elektriske apparater ikke fungerer, skal du dreje tændingskontakten til positionen LÅST **0**\*1 og kontrollere, om en af de berørte sikringer er sprunget.

### Sikringsboks i motorrum

#### ■ Sikringsboks A

Placeret i nærheden af batteriet. Tryk på tappene for at åbne sikringsboksen.

Sikringernes placering vises på illustrationen nedenfor.

Find frem til de forskellige sikringer ved at sammenligne nummeret på sikringen og nummeret på illustrationen og diagrammet.

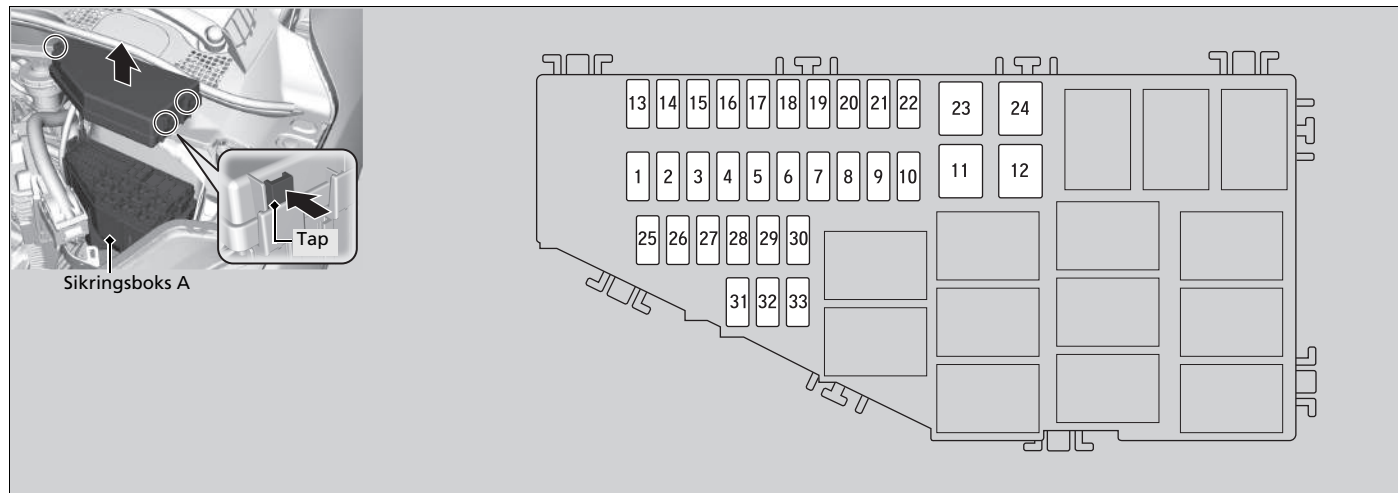

\*1: Modeller med nøglefrit adgangssystem har en **ENGINE START/STOP** knap i stedet for en tændingskontakt.

■ **Beskyttet kredsløb og sikringsklassificering**

	Beskyttet kredsløb	A
1	Vinduesvisker*	30 A
2	–	–
3	Stop primær	30 A
4	–	–
5	Nærlys, primær	20 A
6	Fremad-/bagudjustering af elektrisk førersæde*	20 A
7	Indsprøjtningssyde <sup>*1, *2</sup> _ <sup>*3</sup>	20 A –
8	IGP	15 A <sup>*1, *2</sup> 20 A <sup>*3</sup>
9	IG spole <sup>*1, *2</sup> IGP2 <sup>*3</sup>	15 A
10	Elektronisk styret gasspjæld <sup>*1, *2</sup> LAF <sup>3</sup>	15 A 10 A
11	VST2	30 A
12	Hovedblæser <sup>*1, *3</sup> _ <sup>*2</sup>	30 A –
13	Startkontakt*	30 A
14	MG kobling	7,5 A
15	Batterisensor <sup>*1, *3</sup> Backup FI ECU <sup>*2</sup>	7,5 A 10 A
16	Tågeforlygter*	10 A
17	Bagudvipning af elektrisk førersæde <sup>*, *1, *3</sup> TCU <sup>*, *2</sup>	20 A 15 A
18	Horn	10 A
19	Lille hovedsikring til lygter	10 A

	Beskyttet kredsløb	A
	_ <sup>*1</sup>	–
20	UB ECU <sup>*, *2</sup> Backup FI ECU <sup>*3</sup>	7,5 A
21	Backup _ <sup>*1, *3</sup>	10 A –
22	Lydanlæg <sup>*, *2</sup>	10 A
23	Underventilator <sup>*1, *3</sup> _ <sup>*2</sup>	30 A –
24	VST1*	30 A
25	IGP2 Sub <sup>*1</sup> VBACT <sup>*2</sup> _ <sup>*3</sup>	7,5 A 10 A –
26	FI underrelæ <sup>*1, *2</sup> IGP2 <sup>*3</sup>	7,5 A
27	Venstre forlygte, nærlys	10 A
28	Højre forlygte, nærlys	10 A
29	Starter*	7,5 A
30	Backup (VST)*	30 A
31	Stop	10 A
32	Katastrofeblink	10 A
33	Kørellys	10 A

\*1: Benzinmodeller uden turbolader

\*2: Benzinmodeller med turbolader

\*3: Dieselmodeller

\* Ikke tilgængelig på alle modeller





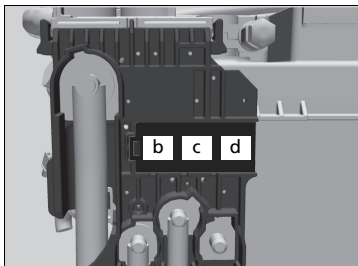
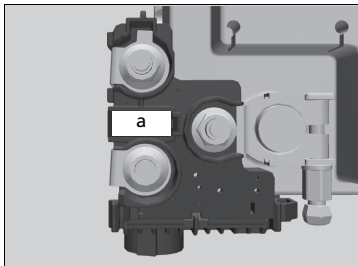
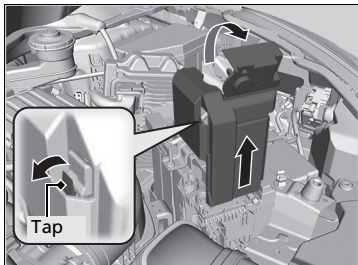

### ■ Sikringsboks B



Træk dækslet på ⊕ polen op, og fjern det, samtidig med at du trækker tappen ud som vist.

Udskiftning af sikringer i motorrummet skal udføres af en forhandler.

### ■ Beskyttet kreds og sikringsklassificering

	Beskyttet kreds	A
a	 Batteri, primær	100 A <sup>*1</sup> 125 A <sup>*2</sup> 150 A <sup>*3</sup>
b	 RB primær 1	70 A
c	 RB primær 2	80 A
d	 CAP primær <sup>*1</sup> RFC <sup>*2</sup> Forvarme <sup>*3</sup>	70 A <sup>*1, *3</sup> 50 A <sup>*2</sup>

\*1: Benzinmodeller uden turbolader

\*2: Benzinmodeller med turbolader

\*3: Dieselmodeller

## Sikringsboks i kabine

### ■ Sikringsboks A

Bag instrumentpanelet.

Sikringernes placering vises på illustrationen nedenfor.

Find frem til de forskellige sikringer ved at sammenligne nummeret på sikringen og nummeret på illustrationen og diagrammet.

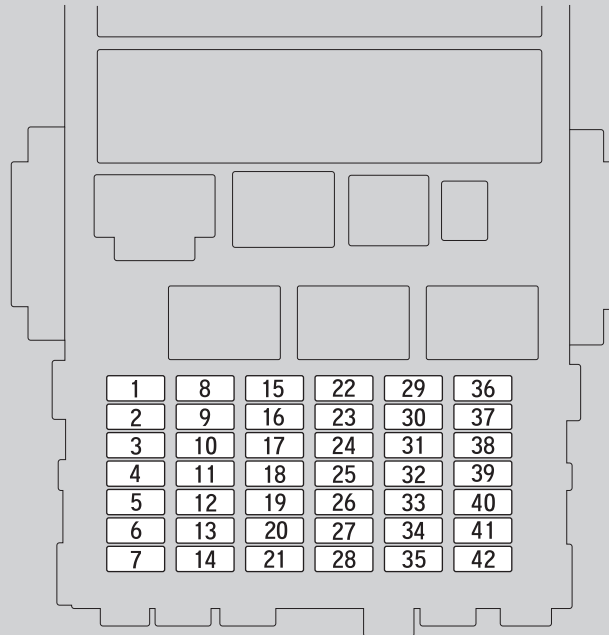
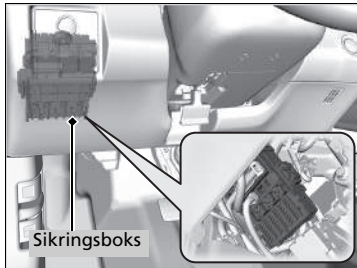

■ Beskyttet kreds og sikringsklassificering

	Beskyttet kreds	A
1	Dørlås	20 A
2	–	–
3	Nøglefrit adgangssystem*	10 A
4	Venstre dør, oplåsning	10 A
5	Højre dør, oplåsning	10 A
6	–	–
7	–	–
8	Elrude i fordør, førerside	20 A
9	Elrude i fordør, passagerside	20 A
10	Elrude i bagdør, venstre side	20 A
11	Elrude i bagdør, højre side	20 A
12	Venstre dør, låsning	10 A
13	Højre dør, låsning	10 A
14	Tågebaglygte	10 A
15	Højre forlygte, fjernlys	10 A
16	STS*	7,5 A
17	Solskærm*	20 A
18	Panoramatag*	20 A
19	Sædevarmere*	20 A
20	Frem-/bagudjustering af elektrisk passagersæde*	20 A
21	Bagudvipning af elektrisk passagersæde* <sup>1</sup>	20 A
	Multifunktionskamera <sup>3, 4</sup>	10 A
22	Sprinkler	15 A
23	Hovedsikring til bagrudevisker*	10 A
24	A/C	7,5 A

	Beskyttet kreds	A
25	Kørellys	7,5 A
26	Starter	7,5 A
27	ABS/VSA	7,5 A
28	SRS	10 A
29	Venstre forlygte, fjernlys	10 A
30	ACG	10 A
31	Relæ	10 A
32	Brændstofpumpe	15 A
33	SRS 2	7,5 A
34	Måler	7,5 A
35	Mission SOL	7,5 A
36	Strømuttag til tilbehør (konsolpanel)	20 A
37	ACC <sup>*1</sup>	7,5 A
38	ACC <sup>*2</sup>	7,5 A
39	Tilbehør	10 A
40	Bagrudevisker	10 A
41	–	–
42	–	–

\*1: Modeller med nøglefrit adgangssystem

\*2: Modeller uden nøglefrit adgangssystem

\*3: Modeller med halogentågeforlygter

\*4: Benzinmodeller med turbolader

### ■ Sikringsboks B

Sikringernes placering vises på illustrationen nedenfor.

Find frem til de forskellige sikringer ved at sammenligne nummeret på sikringen og nummeret på illustrationen og diagrammet.

Fjern dækslet ved at placere kærvskruetrækkeren i sideåbningen som vist.

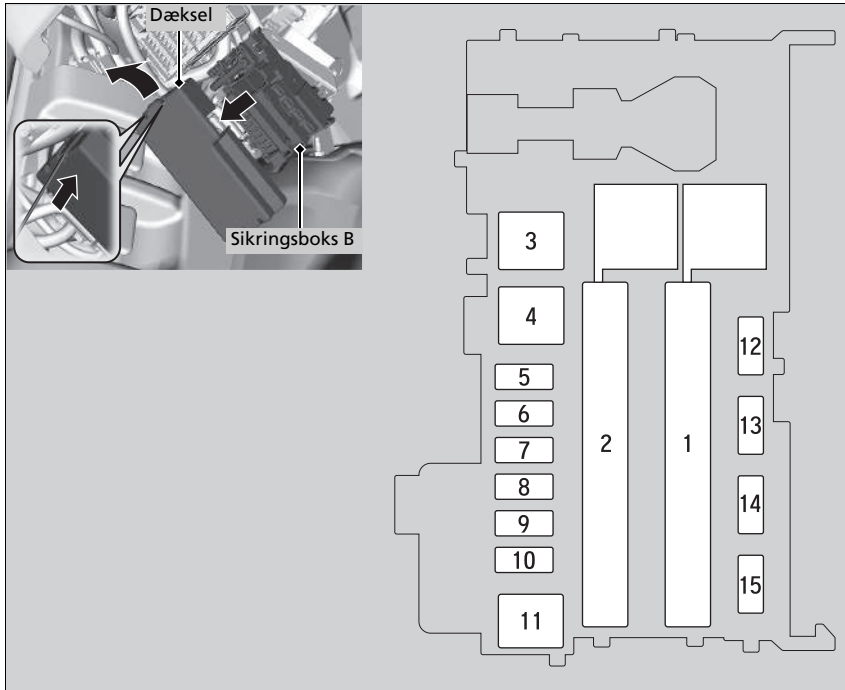

■ Beskyttet kreds og sikringsklassificering

	Beskyttet kreds	A
1	Elektrisk servostyring (EPS)	70 A
	IG primær	30 A <sup>*1</sup> 50 A <sup>*2</sup>
	Hovedsikringsboks 2	50 A
	ABS/VSA motor	40 A
	Hovedsikringsboks	30 A
	Hovedsikringsboks 3	40 A
	Elbagrude	30 A
	Elektronisk parkeringsbremse, venstre	30 A
	IG primær 2 <sup>*1</sup>	30 A
	Varmermotor	40 A
2 <sup>*3</sup>	Elektronisk parkeringsbremse, højre	30 A
	ABS/VSA FSR	30 A
	A/C PTC 1	40 A
	A/C PTC 2	40 A
	A/C PTC 3	40 A
	A/C PTC 4	40 A
	Elektronisk parkeringsbremse, højre	30 A
2 <sup>*4</sup>	Elektronisk parkeringsbremse, venstre	30 A
	Varmermotor <sup>*4</sup>	40 A
	IG primær 2 <sup>*1, *4</sup>	30 A
	ABS/VSA FSR <sup>*4</sup>	30 A
	Dobbeltlås <sup>*</sup>	20 A
	Bageste strømudtag til tilbehør	20 A
	8	–
	8	–

	Beskyttet kreds	A
9	Interiørlys	7,5 A
10	Midterste strømudtag til tilbehør <sup>*</sup>	20 A
11	Elbagrude <sup>*4</sup>	30 A
12	ACC nøglelås <sup>*2, *3</sup>	7,5 A
13	–	–
14	–	–
15	Forrudevisker <sup>*2</sup>	30 A

\*1: Modeller med nøglefrit adgangssystem

\*2: Modeller uden nøglefrit adgangssystem

\*3: Benzinmodeller

\*4: Dieselmodeller

### ■ Sikringsboks C\*

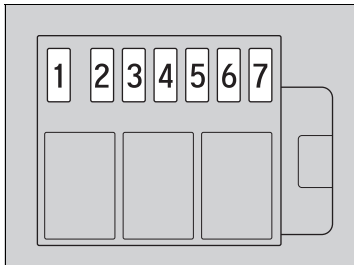
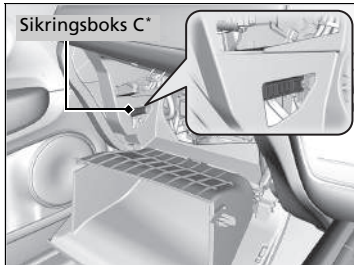
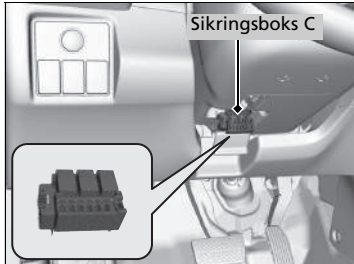

### Venstrestyret model

Bag ratstammen.

Find frem til de forskellige sikringer ved at sammenligne nummeret på sikringen og nummeret på illustrationen og diagrammet.

### Højrestyret model

Bag handskerummet.

Find frem til de forskellige sikringer ved at sammenligne nummeret på sikringen og nummeret på illustrationen og diagrammet.

➤ **Hvordan støv- og pollenfilteret skal udskiftes** S. 583

### ■ Beskyttet kredsløb og sikringsklassificering

	Beskyttet kredsløb	A
1	IG1 brændstofpumpe*	7,5 A
2	IG1 relæ 2*	7,5 A
3	Elektrisk pumpe*	10 A
4	Elektronisk styret gasspæld*	7,5 A
5	Tilbehør*	7,5 A
6	IG1 relæ 1*	7,5 A
7	Backup 2, hovedsikring*	15 A

\* Ikke tilgængelig på alle modeller

## Kontrol og udskiftning af sikringer

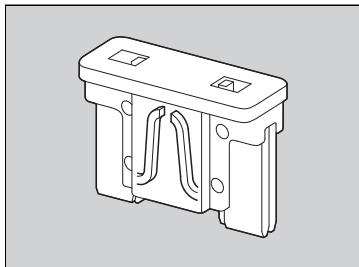
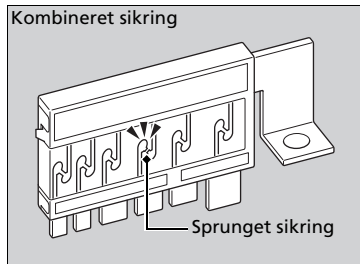
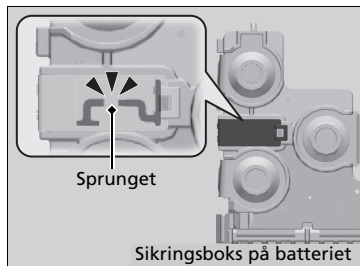

1. Drej tændingskontakten til positionen LÅST **0**\*1. Sluk forlygterne og alt elektronisk udstyr.
2. Kontrollér sikringerne på batteriet i motorrummet.
  - Hvis sikringen er sprunget, skal den udskiftes af en forhandler.
3. Tag låget til sikringsboksen af.
4. Kontrollér den store sikring i motorrummet.
  - Hvis sikringen er sprunget, skal du bruge en stjerneskruetrækker til at fjerne skruen, hvorefter du udskifter sikringen.
5. Kontrollér de små sikringer i motorrummet og kabinen.
  - Hvis der er en sprunget sikring, skal den tages ud og udskiftes med en ny.

### » Kontrol og udskiftning af sikringer

#### BEMÆRK / NOTE

Udskiftning af en sikring til en med en højere klassificering øger risikoen for beskadigelse af det elektriske system betydeligt.

Udskift sikringen med en ny med samme strømstyrke. Brug diagrammerne til at finde frem til den pågældende sikring, og kontrollér den foreskrevne strømstyrke.

► **Sikringernes placering** S. 638

\*1: Modeller med nøglefrit adgangssystem har en **ENGINE START/STOP** knap i stedet for en tændingskontakt.

Tilkald professionel assistance, hvis du har brug for hjælp til at få transporteret bilen.

## ■ Transport på fejeblad

Din bil læsses op bag på en lastvogn.

**Dette er den bedste måde at transportere bilen på.**

## ■ Løfteudstyr

Der anvendes to drejearme, der indsættes under forhjulene og løfter dem op fra jorden.

Bagdækkene forbliver på jorden. **Dette er en acceptabel måde at transportere bilen på.**

## » Nødtransport

### BEMÆRK / NOTE

Forsøg på at løfte eller bugsere bilen vha. kofangerne kan forårsage alvorlige materielle skader på bilen. Kofangerne er ikke konstrueret til at understøtte bilens vægt.

Bugsér aldrig bilen udelukkende vha. et reb eller en kæde. Det er yderst farligt, eftersom reb og kæder kan svinge fra side til side og knække.

Kontrollér, at parkeringsbremsen er deaktiveret. Hvis du ikke kan deaktivere parkeringsbremsen, skal bilen transporteres med fejeblad.

» **Parkeringsbremse** S. 477



■ Hvis bilen skal bugseres med forhjulene på jorden:

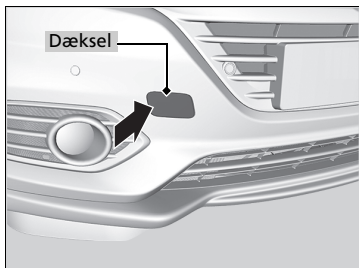

1. Kontrollér jorden under bilen i det område, hvor gearkassen er placeret, for at se, om der er en væskelækage.
  - Hvis du finder en lækage, skal du tilkalde professionel hjælp til bugsering, og du skal få bilen eftersat af en forhandler.
2. Tryk på venstre side af dækslet for at afmontere det.
  - Den aftagelige trækkrog monteres på befæstningen på forkofangeren.

⌘ Hvis bilen skal bugseres med forhjulene på jorden:

Bugsering af køretøjer er forbudt ved lov i visse lande. Kontrollér og overhold lovkravene i det land, du kører i, inden køretøjet bugseres.

Hvis fremgangsmåden ikke kan blive fulgt nøjagtigt, skal du ikke lade bilen transportere med forhjulene på jorden.

Hvis du ikke kan starte motoren, kan du opleve følgende under bugsering af bilen.

**Modeller med nøglefrit adgangssystem**

- Kontrollér, at rattet ikke er låst.

**Alle modeller**

- Det kan være svært at bremse, da bremseforstærkeren er deaktiveret.
- Rattet bliver tungt at dreje, da servostyringen er deaktiveret.

**Modeller med manuel gearkasse**

- Hvis tændingskontakten drejes til positionen LÅST **0**<sup>\*1</sup>, låses rattet.

Hvis forhjulene er på jorden, er det bedst ikke at bugser bilen længere end 80 km og ikke at køre hurtigere end 55 km/t.

Lange nedkørsler varmer bremserne op. Det kan forhindre bremserne i at fungere korrekt. Hvis bilen skal bugseres på en skråning, skal du tilkalde professionel hjælp.

\*1: Modeller med nøglefrit adgangssystem har en **ENGINE START/STOP** knap i stedet for en tændingskontakt.

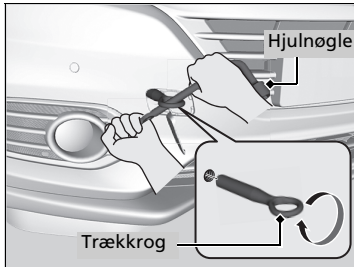

3. Tag trækkrogen og hjulnøglen ud af bagagerummet.
4. Skru trækkrogen fast i hullet, og stram den med hjulnøglen.
5. Fastgør trækanordningen til trækkrogen.
6. Start motoren.
  - Hvis det er svært at starte motoren, skal tændingskontakten sættes i positionen TILBEHØR **I** eller i positionen TIL **II**\*1.

**Modeller med manuel gearkasse**

7. Skift til positionen **N**.

**Modeller med trinløst variabel transmission**

7. Træd på bremsepedalen.
8. Skift til positionen **D** i 5 sekunder og derefter til positionen **N**.

**Alle modeller**

9. Deaktivér parkeringsbremsen.

► Hvis bilen skal bugseres med forhjulene på jorden:

**BEMÆRK / NOTE**

**Modeller med trinløst variabel transmission**

Hvis du ikke kan skifte gear eller tænde for motoren, beskadiger det gearkassen. Bilen skal bugseres med forhjulene på jorden.

Sørg for at bruge det korrekte trækudstyr.

\*1: Modeller med nøglefrit adgangssystem har en **ENGINE START/STOP** knap i stedet for en tændingskontakt.

## Hvad der skal gøres, hvis bagklappen ikke kan åbnes

Hvis du ikke kan åbne bagklappen, skal du følge denne fremgangsmåde.

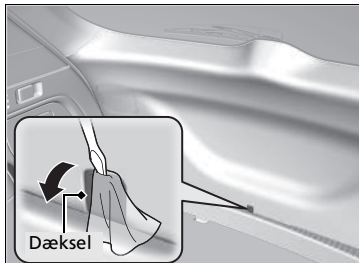

1. Vikl en klud rundt om en kærnskruetrækker. Indsæt den i dækslet som vist på billedet, og åbn dækslet.

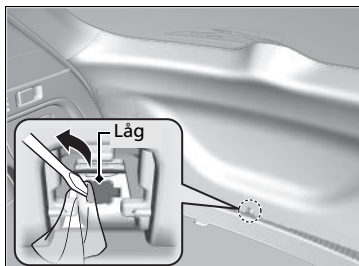

2. Vikl en klud rundt om en kærnskruetrækker. Indsæt den i låget som vist på billedet, og åbn låget.

## » Hvis bagklappen ikke kan åbnes

Opfølgning:

Efter at have gjort dette skal du kontakte en forhandler for at få bilen efterset.

Når du åbner bagklappen indefra, skal du sikre dig, at der er tilstrækkelig plads bag bagklappen, så den ikke rammer personer eller genstande.

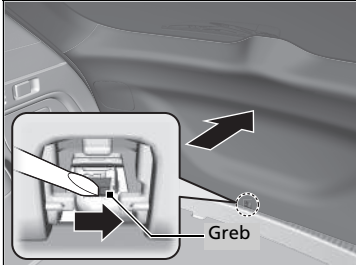

3. Åbn bagklappen ved at skubbe på den og samtidig trykke grebet mod højre.

Dieselmodeller

## Påfyldning af brændstof fra en dunk

Hvis du er kørt tør for brændstof og skal tanke bilen fra en dunk, skal du benytte tragten, der fulgte med bilen.

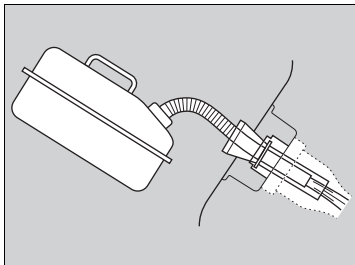
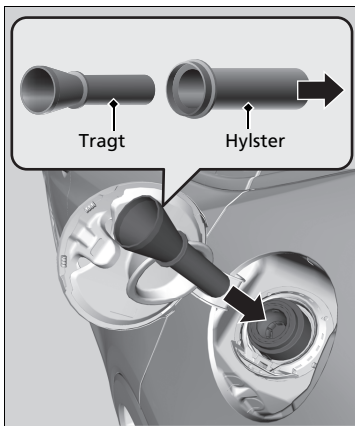

1. Sluk motoren.
2. Træk i udløserhåndtaget til brændstofklappen under nederste udvendige hjørne af instrumentbrættet i førersiden.
  - ▶ Brændstofklappen åbnes.
3. Tag tragten ud af bagagerummet.
  - ▶ **Typen af værktøj S. 594**
4. Tag **tragten ud af hylsteret**.
5. Før langsomt tragten helt ind i påfyldningsstuds.
6. Hæld brændstoffet fra dunken i tanken.
  - ▶ Sørg for at hælde brændstoffet forsigtigt, så du ikke spilder.
7. Tag tragten ud af påfyldningsstuds.
  - ▶ Tør eventuelt brændstof af tragten, før den sættes på plads igen.
8. Luk brændstofklappen med hånden.

▶ Påfyldning af brændstof fra en dunk

### ⚠ ADVARSEL

Brændstof er meget brandfarligt og eksplosivt. Forkert håndtering af brændstof kan medføre forbrænding eller alvorlig personskade.

- Sluk motoren, og hold afstand til varmekilder, åben ild og gnister.
- Påfyld kun brændstof udenfor.
- Tør straks spildt brændstof op.

### BEMÆRK / NOTE

Indsæt ikke tuden fra en dunk eller andre tragte end den, der fulgte med bilen. Det kan beskadige brændstofsyste­met. Prøv ikke at lirke eller tvinge brændstoftankens lukkemekanisme op med en eller anden genstand. Det kan beskadige brændstofsyste­met og lukkemekanismen.

Kontrollér, at brændstoffet i dunken er diesel, før du hælder det i tanken.

# Oplysninger

Dette kapitel indeholder specifikationer for bilen, oplysninger om placering af identifikationsnumre samt andre oplysninger, der kræves af loven.

<b>Specifikationer</b> .....	654
<b>Identifikationsnumre</b>	
Køretøjsidentifikationsnummer (VIN), motornummer og gearkassennummer .....	663
<b>Apparater, der udsender radiobølger*</b> .....	664
<b>EF-overensstemmelseserklæring, sammenfatning*</b> .....	693

## Benzinmodeller uden turbolader

### ■ Specifikationer for bilen

Model	HR-V <sup>*1</sup> Honda HR-V <sup>*2</sup>
Kørekklar vægt	1.243 – 1.333 kg <sup>*3</sup> 1.251 – 1.340 kg <sup>*4</sup>
Maksimalt tilladt vægt	Se certificeringsmærkatet på dørstolpen i passagersiden <sup>*5</sup> Se certificeringsmærkatet på dørstolpen i førersiden <sup>*6</sup>
Maksimalt tilladt akselbelastning	Se certificeringsmærkatet på dørstolpen i passagersiden <sup>*5</sup> Se certificeringsmærkatet på dørstolpen i førersiden <sup>*6</sup>

\*1: Undtagen modeller til Tyrkiet

\*2: Modeller til Tyrkiet

\*3: Modeller med manuel gearkasse

\*4: Modeller med trinløst variabel transmission

\*5: Højrestyrede modeller

\*6: Venstrestyrede modeller

### ■ Specifikationer for motoren

Type	DOHC VTEC	
Boring x slaglængde	73,0 x 89,5 mm	
Slagvolumen	1.498 cm <sup>3</sup>	
Kompressionsforhold	11,5 : 1	
Tændrør	NGK	DILZKAR7C11S
	DENSO	DXE22HCR11S

### ■ Brændstof

Brændstof: Type	Benzin/benzin iblandet ætanol i henhold til EN 228 standarden	
	Blyfri benzin/benzin iblandet ætanol op til E10 (90% benzin og 10% ætanol), oktantal 95 eller højere	
Kapacitet for brændstoftank	50 l	

### ■ Batteri

Kapacitet	48AH(5)/60AH(20)
Tomgangsstop:	
Batteriet, som er monteret i denne bil, er specielt designet til en model med automatisk tomgangsstop. Hvis batteriet skal udskiftes, skal du sørge for at vælge den angivne type (LN2). Bed en forhandler om yderligere oplysninger.	

### ■ Sprinklervæske

Kapacitet for beholder	2,5 l
------------------------	-------

### ■ Pærer

Forlygter (nærlys)	LED
Forlygter (fjernlys)	LED
Positionslys/kørelys	LED
Forreste afviserblink	LED
Tågeforlygter*	35W (H8) <sup>*1</sup> LED <sup>*2</sup>
Afviserblink på siden (på sidespejle)	LED
Stoplygter/baglygter <sup>*1</sup>	LED
Stoplygter <sup>*2</sup>	LED
Baglygter <sup>*2</sup>	LED
Bageste afviserblink	21 W (gul)
Baklygter	16 W
Tågebaglygte	21 W
Bageste nummerpladelys	LED
Højt monteret stoplygte	LED
Interiørlys	
Læselamper foran og bagi	LED
Lys i makeup-spejl	2 W
Lys i konsolpanel*	LED
Lys i bagagerum	5 W

\*1: Modeller uden LED-forlygter

\*2: Modeller med LED-forlygter

### ■ Airconditionssystem

Kølemiddelttype	HFO-1234yf (R-1234yf)
Påfyldningsmængde	395-445 g

### ■ Bremsevæske/koblingsvæske\*

Anbefalet	Bremsevæske mærket DOT 3 eller DOT 4
-----------	--------------------------------------

### ■ Gearolie til trinløst variabel transmission\*

Anbefalet	Honda HCF-2
Kapacitet	Skift 3,4 l

### ■ Gearolie til manuel gearkasse\*

Anbefalet	Honda gearolie til manuel gearkasse
Kapacitet	Skift 1,9 l

### ■ Motorolie

Anbefalet	<b>Europæiske modeller</b>	
	·Honda motorolie af typen 1.0	
	·Honda Green Oil	
	·Honda motorolie af typen 2.0	
	·Original Honda motorolie af typen 0W-20	
	·ACEA C2/C3 0W-30, 5W-30	
	<b>Undtagen europæiske modeller</b>	
	·Honda motorolie af typen 1.0	
	·Honda Green Oil	
	·Original Honda motorolie af typen 0W-20	
·ACEA C2/C3 0W-30, 5W-30		
	Skift	3,4 l
Kapacitet	Skift inklusive filter	3,6 l

### ■ Kølevæske

Anbefalet	Honda helårs frostvæske/kølevæske type 2
Blandingsforhold	50/50 med destilleret vand
	3,42 l <sup>*1</sup>
Kapacitet	3,56 l <sup>*2</sup> (ved skift inklusive de resterende 0,475 l i reservetanken)

- \*1: Modeller med manuel gearkasse  
\*2: Modeller med trinløst variabel transmission

### ■ Dæk

Almindeligt	Størrelse	215/60R16 95H
		215/55R17 94V
		225/50R18 95V
Tryk	Se mærkatet på dørstolpen i førersiden.	
	Størrelse	T135/90D16 102M
Kompakt reservehjul <sup>*1</sup>	Tryk kPa (bar)	420 (4,2)
Hjulstørrelse	Almindeligt	16 x 7J <sup>*2</sup>
		17 x 7J <sup>*3</sup>
		18 x 7 1/2J <sup>*4</sup>
		Kompakt reservehjul <sup>*1</sup>

Se mærkatet på dørstolpen i førersiden for oplysninger om dækstørrelse.

- \*1: Bil med kompakt reservehjul  
\*2: Modeller med 215/60R16 dæk  
\*3: Modeller med 215/55R17 dæk  
\*4: Modeller med 225/50R18 dæk

### ■ Luftkompressor til midlertidigt reparations sæt fra Honda<sup>\*1</sup>

Vægtet lydtryksniveau	81 dB (A)
Vægtet lydeffektniveau	89 dB (A)

- \*1: Bil med dækreparationssæt

### ■ Bremse

Type	Med bremseforstærkning
For	Med ventilerede skiver
Bag	Med ikke-ventilerede skiver
Parkering	Elektronisk parkeringsbremssystem

\* Ikke tilgængelig på alle modeller



### ■ Bilens dimensioner

Længde	4.334 mm <sup>*1</sup>
	4.346 mm <sup>*2</sup>
Bredde	1.772 mm <sup>*1</sup>
	1.790 mm <sup>*2</sup>
Højde	1.605 mm
Akselafstand	2.610 mm
Sporvidde	For 1.535 mm <sup>*1</sup>
	Bag 1.536 mm <sup>*2</sup>
	Bag 1.540 mm

\*1: Biler uden 18" hjul

\*2: Biler med 18" hjul

### ■ Anhængertrækkets monteringspunkt/ bageste udhæng

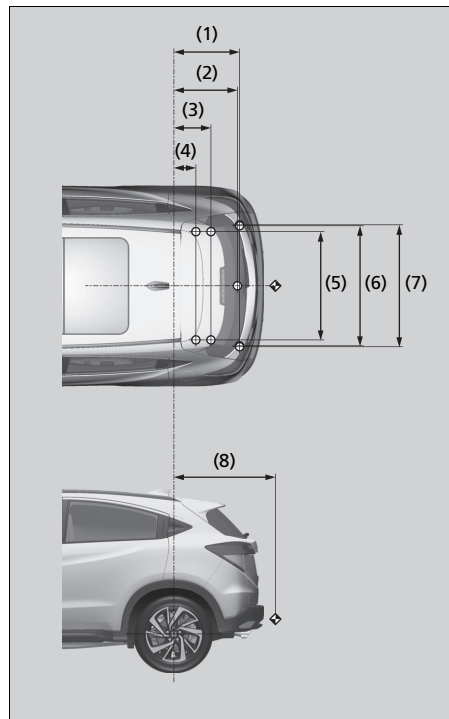

BEMÆRK:

1. ○ mærkerne viser anhængertrækkets monteringspunkter.
2. ◆ mærkerne viser anhængertrækkets tilkoblingspunkt.

Nr.	Dimensioner
(1)	610 mm
(2)	592 mm
(3)	358 mm
(4)	227 mm
(5)	950 mm
(6)	1.068 mm
(7)	1.078 mm
(8)	888 mm

### ■ Maks. anhængervægt

Anhænger med bremses	1.000 kg
Anhænger uden bremses	650 kg
Maksimalt tilladt kugletryk på anhængertrækket	70 kg

**Benzinmodeller med turbolader**

**■ Specifikationer for bilen**

Model	HR-V <sup>*1</sup> Honda HR-V <sup>*2</sup>
Køreklar vægt	1.342 – 1.350 kg <sup>*3</sup> 1.381 – 1.388 kg <sup>*4</sup>
Maksimalt tilladt vægt	Se certificeringsmærkatet på dørstolpen i passagersiden <sup>*5</sup> Se certificeringsmærkatet på dørstolpen i førersiden <sup>*6</sup>
Maksimalt tilladt akselbelastning	Se certificeringsmærkatet på dørstolpen i passagersiden <sup>*5</sup> Se certificeringsmærkatet på dørstolpen i førersiden <sup>*6</sup>

- \*1: Undtagen modeller til Tyrkiet
- \*2: Modeller til Tyrkiet
- \*3: Modeller med manuel gearkasse
- \*4: Modeller med trinløst variabel transmission
- \*5: Højrestyret model
- \*6: Venstrestyret model

**■ Specifikationer for motoren**

Type	Vandkølet 4-cylindret DOHC-rækkemotor	
Boring x slaglængde	73,0 x 89,5 mm	
Slagvolumen	1498 cm <sup>3</sup>	
Kompressionsforhold	10,6 : 1	
Tændrør	NGK	ILZKAR8J8SY

**■ Brændstof**

Brændstof: Type	Benzin/benzin iblandet ætanol i henhold til EN 228 standarden Blyfri benzin/benzin iblandet ætanol op til E10 (90% benzin og 10% ætanol), oktantal 95 eller højere	
Kapacitet for brændstoftank	50 l	

**■ Batteri**

Kapacitet	48AH(5)/60AH(20)
-----------	------------------

Tomgang<sup>\*1</sup>  
Batteriet, som er monteret i denne bil, er specielt designet til en model med automatisk tomgangsstop. Hvis batteriet skal udskiftes, skal du sørge for at vælge den angivne type (LN2). Bed en forhandler om yderligere oplysninger.

\*1: Modeller med manuel gearkasse

**■ Sprinklervæske**

Kapacitet for beholder	2,5 l
------------------------	-------

**■ Pærer**

Forlygter (nærlys)	LED
Forlygter (fjernlys)	LED
Positionsllys/kørellys	LED
Forreste afviserblink	LED
Tågeforlygter	LED
Afviserblink på siden (på sidespejle)	LED
Stoplygter	LED
Baglygter	LED
Bageste afviserblink	21 W (gul)
Baklygter	16 W
Tågebaglygte	21 W
Bageste nummerpladelys	LED
Højt monteret stoplygte	LED
Interiørløs	
Læselamper foran og bagi	LED
Lys i makeup-spejl	2 W
Lys i konsolpanel	LED
Lys i bagagerum	5 W

### ■ Airconditionsystem

Kølemiddeltype	HFO-1234yf (R-1234yf)
Påfyldningsmængde	355-405 g

### ■ Bremsevæske/koblingsvæske\*

Anbefalet	Bremsevæske mærket DOT 3 eller DOT 4
-----------	--------------------------------------

### ■ Gearolie til trinløst variabel transmission\*

Anbefalet	Honda HCF-2
Kapacitet	Skift 3,7 l

### ■ Gearolie til manuel gearkasse\*

Anbefalet	Honda MTF
Kapacitet	Skift 1,9 l

### ■ Motorolie

Anbefalet	<b>Modeller til Europa</b>
	·Honda motorolie af typen 2.0 ·ACEA C2/C3 0W-30, 5W-30, 10W-30
Kapacitet	<b>Undtagen modeller til Europa</b>
	·Original Honda motorolie af typen 0W-20 ·ACEA C2/C3 0W-30, 5W-30, 10W-30
Kapacitet	Skift 3,2 l
	Skift inklusive filter 3,5 l

### ■ Kølevæske

Anbefalet	Honda helårs frostvæske/kølevæske type 2
Blandingsforhold	50/50 med destilleret vand
Kapacitet	5,75 l <sup>*1</sup>
	5,77 l <sup>*2</sup> (ved skift inklusive de resterende 0,58 l i reservetanken)

\*1: Modeller med manuel gearkasse

\*2: Modeller med trinløst variabel transmission

### ■ Dæk

Almindelig	Størrelse	225/50R18 95V
	Tryk	Se mærkatet på dørstolpen i førersiden.
Kompakt reservehjul <sup>*1</sup>	Størrelse	T135/90D16 102M
	Tryk kPa (bar)	420 (4,2)
Hjulstørrelse	Almindelig	18 x 7 1/2J
	Kompakt reservehjul <sup>*1</sup>	16 x 4T

\*1: Bil med kompakt reservehjul

### ■ Honda TRK luftkompressor<sup>\*1</sup>

Vægtet lydtryksniveau	81 dB (A)
Vægtet lydeffektniveau	89 dB (A)

\*1: Bil med dækreparations sæt

### ■ Bremse

Type	Med bremseforstærkning
For	Med ventilerede skiver
Bag	Med ikke-ventilerede skiver
Parkering	Elektronisk parkeringsbremssystem

### ■ Bilens dimensioner

Længde	4.346 mm	
Bredde	1.790 mm	
Højde	1.605 mm	
Akselafstand	2.610 mm	
Sporvidde	For	1.536 mm
	Bag	1.540 mm

### ■ Anhængertrækkets monteringspunkt/ bageste udhæng

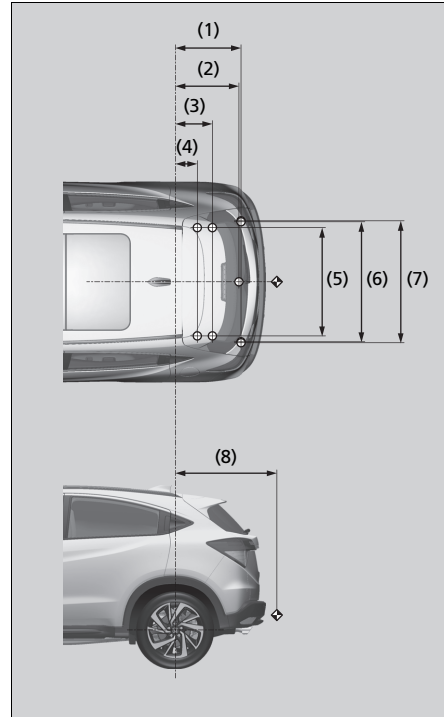

BEMÆRK:

- mærkerne viser anhængertrækkets monteringspunkter.
- ◆ mærkerne viser anhængertrækkets tilkoblingspunkt.

Nr.	Dimensioner
(1)	610 mm
(2)	592 mm
(3)	358 mm
(4)	227 mm
(5)	950 mm
(6)	1.068 mm
(7)	1.078 mm
(8)	888 mm

### ■ Maks. anhængervægt

Anhænger med bremses	1.400 kg
Anhænger uden bremses	700 kg <sup>*1</sup> 500 kg <sup>*2</sup>
Maksimalt tilladt kugletryk på anhængertrækket	70 kg

\*1: Modeller med manuel gearkasse

\*2: Modeller med trinløst variabel transmission

**Dieselmodeller**

**■ Specifikationer for bilen**

Model	HR-V <sup>*1</sup> Honda HR-V <sup>*2</sup>
Køreklar vægt	1.345-1.425 kg
Maksimalt tilladt vægt	Se certificeringsmærkatet på dørstolpen i passagersiden <sup>*3</sup> Se certificeringsmærkatet på dørstolpen i førersiden <sup>*4</sup>
Maksimalt tilladt akselbelastning	Se certificeringsmærkatet på dørstolpen i passagersiden <sup>*3</sup> Se certificeringsmærkatet på dørstolpen i førersiden <sup>*4</sup>

\*1: Undtagen modeller til Tyrkiet

\*2: Modeller til Tyrkiet

\*3: Højrestyret model

\*4: Venstrestyret model

**■ Specifikationer for motoren**

Type	Vandkølet 4-cylindret DOHC-rækkemotor
Boring x slaglængde	76,0 x 88,0 mm
Slagvolumen	1597 cm <sup>3</sup>
Kompressionsforhold	16,0 : 1

**■ Brændstof**

Brændstof: Type	Diesellole iht. EN 590 standarden
Kapacitet for brændstoftank	50 l

**■ Batteri**

Kapacitet	48AH(5)/60AH(20)
-----------	------------------

Tomgangsstop:

Batteriet, som er monteret i denne bil, er specielt designet til en model med automatisk tomgangsstop. Hvis batteriet skal udskiftes, skal du sørge for at vælge den angivne type (LN2). Bed en forhandler om yderligere oplysninger.

**■ Sprinklervæske**

Kapacitet for beholder	2,5 l
------------------------	-------

**■ Pærer**

Forlygter (nærllys)	LED
Forlygter (fjernlys)	LED
Positionslys/kørelys	LED
Forreste afviserblink	LED
Tågeforlygter*	35W (H8) <sup>*1</sup> LED <sup>*2</sup>
Afviserblink på siden (på sidespejle)	LED
Stoplygter/baglygter <sup>*1</sup>	LED
Stoplygter <sup>*2</sup>	LED
Baglygter <sup>*2</sup>	LED
Bageste afviserblink	21 W (gul)
Baklygter	16 W
Tågebaglygte	21 W
Bageste nummerpladelys	LED
Højt monteret stoplygte	LED
Interiørlys	
Læselamper foran og bagi	LED
Lys i makeup-spejl	2 W
Lys i konsolpanel*	LED
Lys i bagagerum	5 W

\*1: Modeller uden nøglefrit adgangssystem

\*2: Modeller med nøglefrit adgangssystem

### ■ Airconditionsystem

Kølemiddelttype	HFO-1234yf (R-1234yf)
Påfyldningsmængde	395-445 g

### ■ Bremse-/koblingsvæske

Anbefalet	Bremsevæske mærket DOT 3 eller DOT 4
-----------	--------------------------------------

### ■ Gearolie til manuel gearkasse

Anbefalet	Honda MTF
Kapacitet	Skift 1,9 l

### ■ Motorolie

Anbefalet	<b>Europæiske modeller</b>
	Honda dieselmotorolie af typen 1.0, ACEA C2C3, 0W-30
	ACEA C2/C3 0W-30
	<b>Undtagen europæiske modeller</b>
Kapacitet	Honda dieselmotorolie af typen 1.0, ACEA C2C3, 0W-30, 5W-30
	ACEA C2/C3 0W-30, 5W-30
	Skift 4,1 l
	Skift inklusive filter 4,5 l

### ■ Kølevæske

Anbefalet	Honda helårs frostvæske/kølevæske type 2
Blandingsforhold	50/50 med destilleret vand
Kapacitet	4,43 l
	(ved skift inklusive de resterende 0,53 l i reservetanken)

### ■ Dæk

Almindeligt	Størrelse	215/60R16 95H 215/55R17 94V 225/50R18 95V
	Tryk	Se mærkatet på dørstolpen i førersiden.
Kompakt reservehjul*1	Størrelse	T135/90D16 102M
	Tryk kPa (bar)	420 (4,2)
Hjulstørrelse	Almindeligt	16 x 7J <sup>12</sup>
		17 x 7J <sup>13</sup>
	Kompakt reservehjul*1	18 x 7 1/2J <sup>4</sup> 16 x 4T

Se mærkatet på dørstolpen i førersiden for oplysninger om dækstørrelse og dæktryk.

\*1: Bil med kompakt reservehjul

\*2: Modeller med 215/60R16 dæk

\*3: Modeller med 215/55R17 dæk

\*4: Modeller med 225/50R18 dæk

### ■ Luftkompressor til midlertidigt reparations sæt fra Honda\*1

Vægtet lydtryksniveau	81 dB (A)
Vægtet lydeffektniveau	89 dB (A)

\*1: Bil med dækreparationssæt

### ■ Bremse

Type	Med bremseforstærkning
For	Med ventilerede skiver
Bag	Med ikke-ventilerede skiver
Parkering	Elektronisk parkeringsbremssystem

### ■ Bilens dimensioner

Længde		4.335 mm <sup>*1</sup>
		4.346 mm <sup>*2</sup>
Bredde		1.772 mm <sup>*1</sup>
		1.790 mm <sup>*2</sup>
Højde		1.605 mm
Akselafstand		2.610 mm
Sporvidde	For	1.535 mm <sup>*1</sup>
	Bag	1.536 mm <sup>*2</sup>
	Bag	1.540 mm

\*1: Biler uden 18" hjul

\*2: Biler med 18" hjul

### ■ Anhængertrækkets monteringspunkt/ bageste udhæng

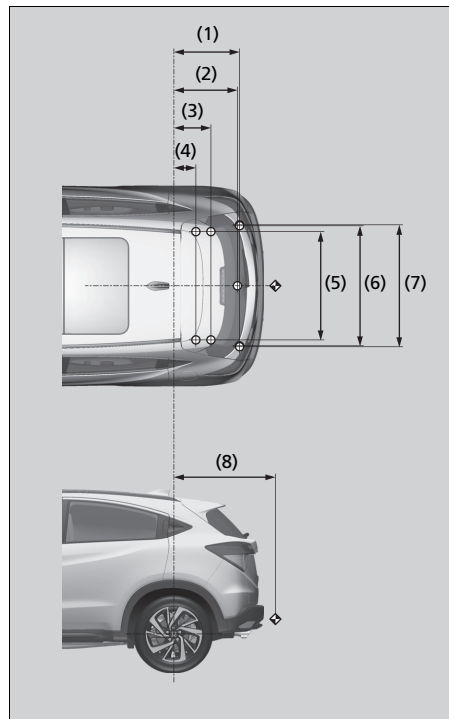

BEMÆRK:

1. ○ mærkerne viser anhængertrækkets monteringspunkter.
2. ◆ mærkerne viser anhængertrækkets tilkoblingspunkt.

### Nr. Dimensioner

(1) 610 mm

(2) 592 mm

(3) 358 mm

(4) 227 mm

(5) 950 mm

(6) 1.068 mm

(7) 1.078 mm

(8) 888 mm

### ■ Maks. anhängervægt

Anhænger med bremses 1.400 kg

Anhænger uden bremses 700 kg

Maksimalt tilladt kugletryk på

anhængertrækket 70 kg

## Køretøjsidentifikationsnummer (VIN), motornummer og gearkassenummer

Bilen er udstyret med et 17-cifret identifikationsnummer (VIN), som bruges til garantiregistrering af bilen hos producenten samt til registrering af bilen hos de lokale myndigheder og det relevante forsikringselskab. Din bils køretøjsidentifikationsnummer (VIN), motornummer og gearkassenummer er placeret som følger.

### Benzinmodeller

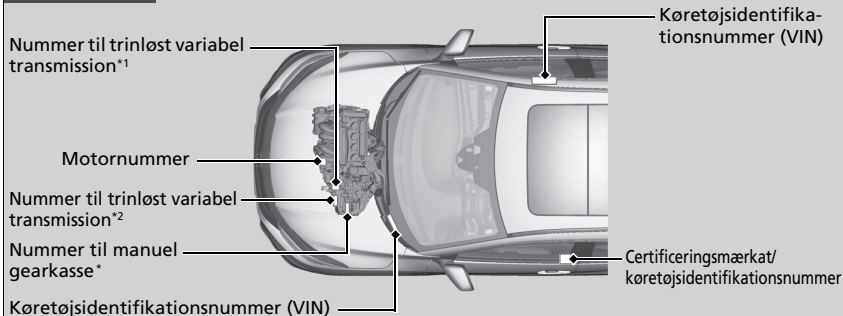

### Dieselmoteller

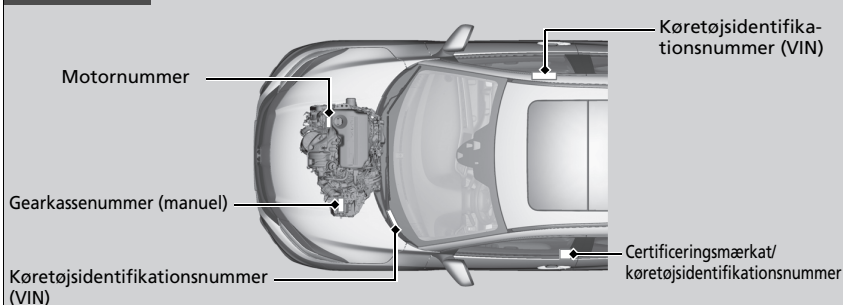

\* Ikke tilgængelig på alle modeller

☒ Køretøjsidentifikationsnummer (VIN), motornummer og gearkassenummer

Det indvendige køretøjsidentifikationsnummer (VIN) er placeret under dækslet.

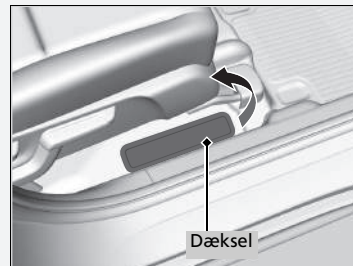

\*1: Modeller med turbolader  
\*2: Modeller uden turbolader



# Apparater, der udsender radiobølger\*

Følgende produkter og systemer på bilen udsender radiobølger under drift.

## Modeller til Israel

### Fjernbetjening\*/Startspærrefunktion\*

- א. השימוש במכשיר הינו על בסיס "משנ" ופטור מרשיון הפעלה אלחוטי.  
כלומר – לא מוגן מהפרעות וללא הפרעה למערכות אחרות הפועלות כדין.  
ב. רק "בפעולת בזק" לשימוש עצמי של הלקוח בלבד, הציד פטור מרשיון הפעלה אלחוטי.  
מתן "שרות בזק" לצד ג' מחייב רשיון מיוחד ממשרד התקשורת.  
ג. אסור להחליף את האנטנה המקורית של המכשיר, ולא לעשות בו כל שינוי טכני אחר.





Modeller til Moldova

Fjernbetjening\*



ERC/REC 70-03 Annex 1

Parametrii tehnici de emisie ai dispozitivelor cu rază mică de acțiune

echipamentul este destinat să fie utilizat în Republica Moldova



\* Ikke tilgængelig på alle modeller

Modeller til Moldova

Startspærrefunktion\*



ERC/REC 70-03 Annex 9 and Reglementarea tehnică ”Parametrii tehnici de emisie ai dispozitivelor cu rază mică de acțiune”, aprobată prin Ordinul MTIC nr. 16 din 21.02.2014.

echipamentul este destinat să fie utilizat în Republica Moldova

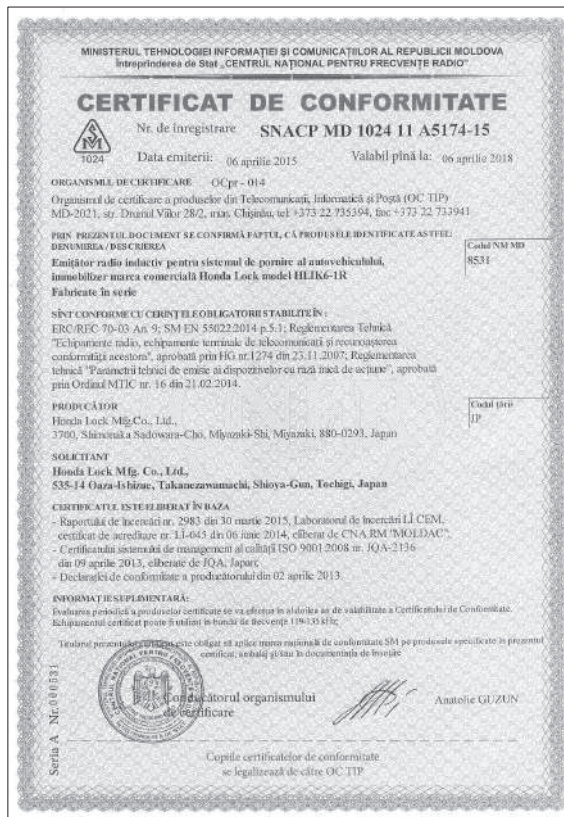

## Modeller til Moldova

Nøglefrit adgangssystem\*  
Nøglefri fjernbetjening

European REC 70-03

Denne enhed er designet til brug i republikken Moldova

SISTEMUL NAȚIONAL DE EVALUARE A CONFORMITĂȚII  
AL REPUBLICII MOLDOVA

**CERTIFICAT DE CONFORMITATE**

Nr. de înregistrare **SNACP MD 1024 11 A4451-13**  
Data emiterii: 11 aprilie 2013 Valabil până la: 11 aprilie 2016

ORGANISMUL DE CERTIFICARE **SNA MD CAECP OC 01 024**

Organism de certificare a produselor din Telecomunicații, Informații și Poști (OC TIP)  
MD-2021, str. Deputat Vîkîr 28/2, mar. Chișinău, tel: +373 22 735394, fax: +373 22 733941

PRIN PREZENTUL DOCUMENT SE CONFIRMĂ FAPTUL, CĂ PRODUSELE IDENTIFICATE ASTFEL:  
DENUMIREA / DESCRIEREA  
Emițtor radio pentru sisteme de acces în autovehicul,  
marca comercială Continental model V4s  
Fabricat în serie

Codul NM MD  
8525

SÎNT CONFORME CU CERINȚELE OBLIGATORII STABILITE ÎN:  
ERC/REC 70-03 Anexa 1, 4 GOST 30786-2001 p.5; Reglementarea Tehnică "Echipamente  
radio, echipamente terminale de telecomunicații și recunoașterea condițiilor acoustice";  
Reglementarea Tehnică "Radio comunicații și radiodifuziune. Utilizarea efectivă a spectrului de  
frecvență și evitarea perturbărilor reciproce".

PRODUCĂTOR  
Continental Automotive GmbH,  
Siemensstrasse 12, D-93055 Regensburg, Germania

SOLICITANT  
Continental Automotive GmbH,  
Siemensstrasse 12, D-93055 Regensburg, Germania

Codul țării  
DE

CERTIFICATUL ESTE ELIBERAT ÎN BAZA

- Raportului de încercări nr. 2249 din 08 aprilie 2013, Laboratorul de încercări I.I. CFM, acreditat în SNA RM certificat nr. SNA MD CAECP 11 01 079 din 23 martie 2012;
- Certificatului sistemului de management al calității ISO 9001:2008 nr. 245801 QM08 ST din 18 ianuarie 2013, eliberat de DQS GmbH, Germania;
- Declarația de conformitate a producătorului din 05 noiembrie 2012.

INFORMAȚII SUPPLEMENTARE:

Evaluarea periodică a produselor certificate se va efectua în al doilea an de valabilitate a Certificatului de Conformitate.  
Echipamentul certificat poate fi utilizat în baza de frecvențe 870,05-874,79 MHz.  
Marcarea produselor cu marca națională de conformitate va efectua pe produs, ambalaj și Etich. în documentația de însoțire.

Titlul prezentului certificat este obligat să aplice marca națională de conformitate SM pe produsele specificate în prezenta  
certificat

Seria B Nr. 0502292

Conducătorul organismului  
de certificare: Anatolie GUZUN

In atenția antreprenorilor și organelor de control!  
Copiile certificatelor de conformitate se legalizează în modul stabilit de  
Organismul Național de Evaluare a Conformității

\* Ikke tilgængelig på alle modeller

Modeller til Moldova

Nøglefrit adgangssystem\*  
Effektstyreenhed



European REC 70-03

Denne enhed er designet til brug i republikken Moldova



## Modeller til Moldova

Nøglefrit adgangssystem\*  
ENGINE START/STOP knap

European REC 70-03

Denne enhed er designet til brug i republikken Moldova

MINISTERUL TEHNOLOGIEI INFORMAȚIEI ȘI COMUNICĂȚILOR AL REPUBLICII MOLDOVA  
Întreprinderea de Stat „CENTRUL NAȚIONAL PENTRU FRECVENȚE RADIO”

**CERTIFICAT DE CONFORMITATE**

Nr. de înregistrare **SNACP MD 1024 11 A5197-15**

1024 Data emiterii: 30 aprilie 2015 Valabil până la: 30 aprilie 2018

ORGANISMUL DE CERTIFICARE OCPr - 024  
Organism de certificare a produselor din Telecomunicații, Informații și Poști (OC TIP)  
MD-2021, str. Dracul Vîkilor 28/2, etaj. Clădirea, tel: +373 22 735394, fax: +373 22 733941

PRIN PREZENTUL DOCUMENT SE CONFIRMĂ FAPTUL, CĂ PRODUSELE IDENTIFICATE AS TREI  
DENUMIRILOR CITEREA

Emițător radio inductiv pentru sistemul de pornire al autovehiculului,  
imobilizator marca comercială HONDA model TWK1A0028  
Fabricate în serie

Codul NM MD  
8531

SÎNT CONFORMECU CERINȚELOR OBLIGATORII STABILITE ÎN:  
ERC/REC 70-03 An. 9; SM EN 55022:2014 p.5.1; Reglementarea Tehnică  
"Echipamente radio, echipamente terminale de telecomunicații și recunoașterea  
conformității acestora", aprobată prin HG nr.1274 din 23.11.2007.  
Reglementarea tehnică "Parametrii tehnici de emisie ai dispozitivelor cu rază mică de  
acțiune", aprobată prin Ordinul MTIC nr. 16 din 21.02.2014.

PRODUCĂTOR  
ALPS Electric Co., Ltd.,  
6-3-36, Nakazato, Furokawa, Osaka-city, Miyagi-pref, 989-6181, Japan

SOLICITANT  
ALPS Electric Co., Ltd.,  
6-3-36, Nakazato, Furokawa, Osaka-city, Miyagi-pref, 989-6181, Japan

CERTIFICATUL ESTE ELIBERAT ÎN BAZA

- Raportului de încercări nr. 3003 din 22 aprilie 2015, Laboratorul de încercări IJ CEM,
- certificat de acreditare nr. IJ-045 din 06 iunie 2014, eliberat de CNA RM "MOLDAC";
- Certificatul sistemului de management al calității ISO 9001:2009 nr. JQA-AU0021-1  
(IAT nr. 0157321) din 22 februarie 2013, eliberat de JQA, Japan;
- Declarații de conformitate a producătorului din 11 iulie 2014.

INFORMAȚII SUPPLEMENTARE  
Evaluarea de supraveghere a producției certificate se va efectua în cel puțin un an de valabilitate a prezentului Certificat.  
Echipamentele certificate pot fi utilizate în baza de învecinare 119-11944a, Schema de certificare: 3.

Tinând cont că prezentul certificat este eliberat și aplică marca națională de acreditare NM pe produsele specificate în  
prezentul certificat, urmând să se înregistreze în documentația de învecinare

Seria A: NCB00354

Conducătorul organismului  
de certificare

Anatoșie GUZIN

Copilele certificatelor de conformitate  
se legalizează de către OC TIP



## Modeller til Moldova

## Håndfrit telefonsystem\*



Reglementării tehnice "Echipamente radio, echipamente terminale de telecomunicații și recunoașterea conformității acestora", aprobată prin Hotărârea Guvernului nr. 1274 din 23.11.2007.

Denne enhed er designet til brug i republikken Moldova.

**Panasonic**

Panasonic Corporation  
4-1-1 Honcho-cho, Tsuzuki-ku, Yokohama City 224-8502, Japan

**Declarație de conformitate**

Noi, Panasonic Corporation declarăm pe propria noastră răspundere că produsul:

Marca : Panasonic  
descriere comercială : Sistem multimedia pentru autovehicule, cu modul Bluetooth integrat  
tip sau model : BH1401

la care se referă această declarație este în conformitate cu cerințele esențiale și celelalte prevederi aplicabile ale Reglementării tehnice "Echipamente radio, echipamente terminale de telecomunicații și recunoașterea conformității acestora", aprobată prin Hotărârea Guvernului nr. 1274 din 23.11.2007.

Produsul este în conformitate cu următoarele standarde și/sau documente normative:

**Spectrul radio:**

EN 300 328 V1.7.1

**Compatibilitatea electromagnetică:**

EN 301 489-1 V1.9.2

EN 301 489-17 V2.2.1

**Siguranța utilizatorului:**

EN 60950-1:2006+A11:2009+A12:2011+A2:2013

Semnătura:

Funcția:

Toshiya Hata  
Manager  
Automotive & Industrial Systems Company  
Automotive Infotainment Systems Business Division

Data de emitere:

8 Mai 2018

Locul de emitere:

Yokohama, Japonia

## Modeller til Moldova

## Håndfrit telefonsystem\*



Regleringen af tekniske "Echipamente radio, echipamente terminale de telecomunicații și recunoașterea conformității acestora", aprobată prin Hotărârea Guvernului nr. 1274 din 23.11.2007.

Denne enhed er designet til brug i republikken Moldova.

DENSO TEN Limited  
2-2R, Goshō-dōri 1-chōme, Hyōgo-ku, Kobe, 652-8510, Japan **DENSO TEN**

**Declarație de conformitate**

No. 85E-328217-0060

Noi, DEOSO TEN Limited declaram pe propria noastră răspundere că produsul:

marcă: DENSO TEN  
denumire comercială: Sistem audio auto  
tip sau model: FT0056A

la care se referă această declarație este în conformitate cu cerințele esențiale și celelalte prevederi aplicabile ale Reglementării tehnice "Echipamente radio, echipamente terminale de telecomunicații și recunoașterea conformității acestora", aprobată prin Hotărârea Guvernului nr. 1274 din 23.11.2007.

Produsul este în conformitate cu următoarele standarde și/sau documente normative:

**Spectrul radio:**

EN 300 328	VI.7.1 (2006-10)
EN 300 440-1	VI.6.1 (2010-08)
EN 300 440-2	VI.4.1 (2010-08)

**Compatibilitatea electromagnetă:**

EN 301 489-1	VI.9.2 (2011-09)
EN 301 489-3	VI.6.4 (2013-08)
EN 301 489-17	V2.2.1 (2012-09)

**Siguranța utilizatorului:**

EN 60965	2002+A1:2006+A11:2008+A2:2010+A12:2011
----------	--

Semnătura: H. Ohtoshi  
Hiroyuki OHTOSHI

Funcția: General Manager  
Engineering Management Group  
Engineering Management Department

Data de emisie: 1 Noiembrie 2017  
Locul de emisie: Kobe, Japonia

Modeller til Serbien

Fjernbetjening\*

Startspærrefunktion\*

**KVALITET**  
 Akcionarsko društvo za ispitivanje kvaliteta "KVALITET" NIS  
 Акционарско друштво за испитивање квалитета "КВАЛИТЕТ" Нис  
 Joint-stock company for quality testing "KVALITET" NIS

**POTVRDA O USAGLAŠENOSTI - RITTO** Broj: **P1617162800**  
 CONFIRMATION OF CONFORMITY - R&TTE No.

Podnositelj zahteva: DELTA AUTOMOTO D.O.O.  
 Applicant: 11070 NOVI BEOGRAD  
 OMLADINSKIH BRIGADA 33A

Vrsta opreme: KLJUČ ZA DALJINSKI PRISTUP VOZILU  
 Equipment category:

Oznaka tipa/modela: HLK6-3T  
 Equipment type/model:

Robna marka: Honda Lock  
 Equipment trademark:  
 Proizvođač: Honda Lock Mfg. Co., Ltd.  
 Manufacturer: Japan

Vrednovana dokumentacija / Evaluated documentation:  
 Laboratorija/ Bezbjednost/Safety: UL Japan, Inc. Head Office EMC Lab.:  
 Ispitni levelaj: 10008184-01.07.2013. /  
 100082345-C, 24.08.2013. /  
 Laboratory: EMK/EMC: UL Japan, Inc. SHONAN EMC Lab.:  
 Test report: 10008365-B, 21.08.2013. /  
 RITTO&TTE: UL Japan, Inc. SHONAN EMC Lab.:  
 10008365-A, 21.08.2013. /

Na osnovu gore navedene dokumentacije utvrđeno je da gore navedena oprema zadovoljava zahtevе "Pravilnika o radio opremi i telekomunikacionim terminalnim opremi" (Sj. glasila RS, 11/2012).  
 On the basis of the above mentioned documentation it is found that above mentioned equipment fulfills the requirements of the "Rulebook on Radio Equipment and Telecommunication Terminal Equipment" (Official Gazette RS, 11/2012).

Napomena: promene u specifikaciji, tipa/modela, komponentama, električnim karakteristikama opreme koji utiču na usaglašenost sa navedenim Pravilnikom moraju se prijaviti "Kvalitet" u skladu sa d. NIS.  
 Any changes occur in the specification, type/model, components of the above, electrical construction which may influence on conformity to the above-mentioned Rulebook, shall be forwarded to "Kvalitet".

Prvo izdavanje Potvrde za navedenu opremu: 06.11.2014. Broj Potvrde: P1614116200  
 First issue of Certificate for the above-mentioned equipment: 06.11.2014. No. of Certificate: P1614116200

Mesto i datum izdavanja: Vadi do: *[Signature]*  
 Place and date: 01.11.2020. *[Stamp]* Vladimire Vučković, dipl. inž.

NIS, 02.11.2017. *[Stamp]* *[Stamp]*  
 NIS, 02.11.2017. *[Stamp]* *[Stamp]*

Ovaj dokument važi samo za proizvode koji su izdvojeni sa proizvodima koji su bili predmet vrednovanja.  
 Bul. Svetog Cara Konstantina 82-86, NIS 18000, Srbija. Tel: (018)550-700, 550-424, Fax: (018)550-535, 550-505  
 e-mail: office@kvalitet.co.rs, http://www.kvalitet.co.rs

**KVALITET**  
 Akcionarsko društvo za ispitivanje kvaliteta "KVALITET" NIS  
 Акционарско друштво за испитивање квалитета "КВАЛИТЕТ" Нис  
 Joint-stock company for quality testing "KVALITET" NIS

**POTVRDA O USAGLAŠENOSTI - RITTO** Broj: **P1617162900**  
 CONFIRMATION OF CONFORMITY - R&TTE No.

Podnositelj zahteva: DELTA AUTOMOTO D.O.O.  
 Applicant: 11070 NOVI BEOGRAD  
 OMLADINSKIH BRIGADA 33A

Vrsta opreme: UREDAJ ZA BLOKADU KONTAKT BRAVE VOZILA  
 Equipment category:

Oznaka tipa/modela: HLK6-1R  
 Equipment type/model:

Robna marka: Honda Lock  
 Equipment trademark:  
 Proizvođač: Honda Lock Mfg. Co., Ltd.  
 Manufacturer: Japan

Vrednovana dokumentacija / Evaluated documentation:  
 Laboratorija/ Bezbjednost/Safety: UL Japan, Inc. Head Office EMC Lab.:  
 Ispitni levelaj: 32EED044-HD-02-B, 28.03.2013. /  
 Laboratory: EMK/EMC: UL Japan, Inc. SHONAN EMC Lab.:  
 Test report: 32EED044-SH-02-C, 15.01.2013. /  
 RITTO&TTE: UL Japan, Inc. SHONAN EMC Lab.:  
 32EED044-SH-02-C, 15.01.2013. /  
 32EED044-SH-02-B, 15.01.2013. /

Na osnovu gore navedene dokumentacije utvrđeno je da gore navedena oprema zadovoljava zahtevе "Pravilnika o radio opremi i telekomunikacionim terminalnoj opremi" (Sj. glasila RS, 11/2012).  
 On the basis of the above mentioned documentation it is found that above mentioned equipment fulfills the requirements of the "Rulebook on Radio Equipment and Telecommunication Terminal Equipment" (Official Gazette RS, 11/2012).

Napomena: promene u specifikaciji, tipa/modela, komponentama, električnim karakteristikama opreme koji utiču na usaglašenost sa navedenim Pravilnikom moraju se prijaviti "Kvalitet" u skladu sa d. NIS.  
 Any changes occur in the specification, type/model, components of the above, electrical construction which may influence on conformity to the above-mentioned Rulebook, shall be forwarded to "Kvalitet".

Prvo izdavanje Potvrde za navedenu opremu: 06.11.2014. Broj Potvrde: P1614116200  
 First issue of Certificate for the above-mentioned equipment: 06.11.2014. No. of Certificate: P1614116200

Mesto i datum izdavanja: Vadi do: *[Signature]*  
 Place and date: 01.11.2020. *[Stamp]* Vladimire Vučković, dipl. inž.

NIS, 02.11.2017. *[Stamp]* *[Stamp]*  
 NIS, 02.11.2017. *[Stamp]* *[Stamp]*

Ovaj dokument važi samo za proizvode koji su izdvojeni sa proizvodima koji su bili predmet vrednovanja.  
 Bul. Svetog Cara Konstantina 82-86, NIS 18000, Srbija. Tel: (018)550-700, 550-424, Fax: (018)550-535, 550-505  
 e-mail: office@kvalitet.co.rs, http://www.kvalitet.co.rs

## Modeller til Serbien

## Nøglefrit adgangssystem\*

## Nøglefri fjernbetjening

## Effektstyreenhed

**KVALITET**  
 Akcionarsko društvo za ispitivanje kvaliteta "KVALITET" NS  
 Акционарско друштво за испитивање квалитета "КВАЛИТЕТ" НС  
 Joint-stock company for quality testing "KVALITET" NS

**POTVRDA O USAGLAŠENOSTI - RTTto** Broj: **P1617072200**  
**CONFIRMATION OF CONFORMITY - R&TTE** No. No.

**Podnositelj zahteva:** RTTE CONSULTING DOO  
 Applicant: 11000 BEOGRAD  
 MARIČKA 28/29

**Vrsta opreme:** KLJUČ ZA DALJINSKI PRISTUP VOZILU  
 Equipment category:

**Oznaka tipa/modela:** V2x/V4x  
 Equipment type/model:

**Robna marka:** Continental  
 Equipment trademark:  
**Proizvođač:** Continental Automotive GmbH  
 Manufacturer: Germany

**Vrednovana dokumentacija:** Evaluated documentation:  
**Laboratorija/** Bezbednost/Safety: M.Duđić Hochfrequenz-Technik:  
**Ispitni izveštaj:** 12008046, 02.11.2012./  
 Laboratory: 12008046, 02.11.2012./  
 Test report: EMV/EMC: M.Duđić Hochfrequenz-Technik:  
 12008046, 02.11.2012./  
 RTTto/RTTTE: M.Duđić Hochfrequenz-Technik:  
 12008046, 02.11.2012./  
 12008043, 02.11.2012./

Na osnovu gore navedene dokumentacije utvrđeno je da gore navedena oprema zadovoljava zahtevne "Pravilnika o radio opremi i telekomunikacionoj terminalnoj opremi" (Sl. glasnik RS, 11/2012).  
 On the basis of the above mentioned documentation it is found that above mentioned equipment fulfils the requirements of the Rulesbook on Radio Equipment and Telecommunications Terminal Equipment (Official Gazette RS, 11/2012).

Nastale promene u specifikaciji, tipu/modelu, komponentama, električnim karakteristikama opreme koji utiču na usaglašenost sa navedenim Pravilnikom moraju se prijaviti "Kvalitet" sa s.d. NS.  
 Any changes occur in the specification, type/model, components of the design, electrical construction which may influence on conformity to the above mention Rulesbook, shall be forwarded to "Kvalitet".

Prvo izdavanje Potvrde za navedenu opremu: 16.05.2014. Broj Potvrde: P1614053800  **Generelni direktor**  
 Mesto i datum izdavanja: Vazi do:  
 Place and date: Valid until:  
 Niš, 12.05.2017. 11.05.2020. **Vladimir Vukašević, dipl.inž.**

Ovaj dokument važi samo za proizvođače koji su izdvojeni sa proizvođača koji su bili predmet vrednovanja.  
 Bul. Svetog Cara Konstantina 62-66, Nš 15000, Srbija, Tel: (018)550-766, 550-624, Fax: (018)550-636, 550-068  
 e-mail: office@kvalitet.rs, http://www.kvalitet.rs

**KVALITET**  
 Akcionarsko društvo za ispitivanje kvaliteta "KVALITET" NS  
 Акционарско друштво за испитивање квалитета "КВАЛИТЕТ" НС  
 Joint-stock company for quality testing "KVALITET" NS

**POTVRDA O USAGLAŠENOSTI - RTTto** Broj: **P1617074400**  
**CONFIRMATION OF CONFORMITY - R&TTE** No. No.

**Podnositelj zahteva:** RTTE CONSULTING DOO  
 Applicant: 11000 BEOGRAD  
 MARIČKA 28/29

**Vrsta opreme:** SISTEM ZA DALJINSKI PRISTUP VOZILU  
 Equipment category:

**Oznaka tipa/modela:** 40527612  
 Equipment type/model:

**Robna marka:** Continental  
 Equipment trademark:  
**Proizvođač:** Continental Automotive GmbH  
 Manufacturer: Germany

**Vrednovana dokumentacija:** Evaluated documentation:  
**Laboratorija/** Bezbednost/Safety: M.Duđić Hochfrequenz-Technik:  
**Ispitni izveštaj:** 12008150, 14.12.2012./  
 Laboratory: 12008150, 14.12.2012./  
 Test report: EMV/EMC: M.Duđić Hochfrequenz-Technik:  
 12008151, 14.12.2012./  
 RTTto/RTTTE: M.Duđić Hochfrequenz-Technik:  
 12008150, 14.12.2012./

Na osnovu gore navedene dokumentacije utvrđeno je da gore navedena oprema zadovoljava zahtevne "Pravilnika o radio opremi i telekomunikacionoj terminalnoj opremi" (Sl. glasnik RS, 11/2012).  
 On the basis of the above mentioned documentation it is found that above mentioned equipment fulfils the requirements of the Rulesbook on Radio Equipment and Telecommunications Terminal Equipment (Official Gazette RS, 11/2012).

Nastale promene u specifikaciji, tipu/modelu, komponentama, električnim karakteristikama opreme koji utiču na usaglašenost sa navedenim Pravilnikom moraju se prijaviti "Kvalitet" sa s.d. NS.  
 Any changes occur in the specification, type/model, components of the design, electrical construction which may influence on conformity to the above mention Rulesbook, shall be forwarded to "Kvalitet".

Prvo izdavanje Potvrde za navedenu opremu: 16.05.2014. Broj Potvrde: P1614053700  **Generelni direktor**  
 Mesto i datum izdavanja: Vazi do:  
 Place and date: Valid until:  
 Niš, 16.05.2017. 15.05.2020. **Vladimir Vukašević, dipl.inž.**

Ovaj dokument važi samo za proizvođače koji su izdvojeni sa proizvođača koji su bili predmet vrednovanja.  
 Bul. Svetog Cara Konstantina 62-66, Nš 15000, Srbija, Tel: (018)550-766, 550-624, Fax: (018)550-636, 550-068  
 e-mail: office@kvalitet.rs, http://www.kvalitet.rs

ENGINE START/STOP knap

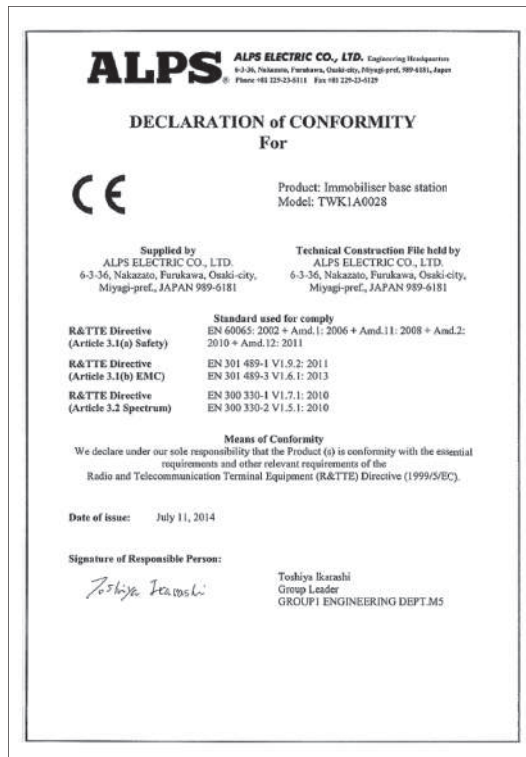



Modeller til Serbien

Håndfrit telefonsystem\*

Den seneste "OVERENSSTEMMELSESEKTLÆRING" er tilgængelig her:

Adresse: DENSO TEN Limited  
2-28, Goshō-dori 1-chome, Hyogo-ku, Kobe, 652-8510, Japan

Ovim, DENSO TEN Limited, izjavljuje da ovaj FT0056A je usklađen sa bitnim zahtjevima i drugim relevantnim odredbama Direktive 1999/5/EC.

FUJITSU TEN LIMITED har skiftet firmanavn til DENSO TEN Limited pr. 1. november 2017.

**KVALITET**  
Akcionarsko društvo za ispitivanje kvaliteta "KVALITET" NIS  
Акционарско друштво за испитивање квалитета "КВАЛИТЕТ" НИС  
Joint-stock company for quality testing "KVALITET" NIS

**POTVRDA O USAGLAŠENOSTI - RITTO** Broj: P1617174400  
**CONFIRMATION OF CONFORMITY - R&TTE** No:

**Podnositelj zahtjeva:** RTTE CONSULTING DOO  
**Applicant:** 11090 BEOGRAD-SARAJEVA  
KNEZA VIŠESLAVIA 63/2

**Vrsta opreme:** AUDIO UREĐAJI ZA AUTOMOBILE SA BLUETOOTH, WLAN I GPS  
**Equipment category:**

**Oznaka tipa/modela:** FT0056A  
**Equipment type/model:**

**Robna marka:** FUJITSU TEN  
**Equipment trademark:**  
**Proizvođač:** FUJITSU TEN LIMITED  
**Manufacturer:** Japan

**Laboratorija/** **Vrednovana dokumentacija** Evaluated documentation:  
**ispitni izveštaj:** **Beobehodnost/Safety:** UL, Japan, Inc. Head Office EMC Lab.:  
10075607H4, 21.11.2013. /  
**Laboratory:** EMEREC Ltd. Japan, Inc. Head Office EMC Lab.:  
10075607H4, 08.11.2013. /  
**Test report:** RITTO/RITTE, UL, Japan, Inc. Head Office EMC Lab.:  
10374230H4, 02.10.2014. /  
10374230H4, 02.10.2014. /  
10075607H4, 08.11.2013. /

Na osnovu gore navedene dokumentacije utvrđeno je da gore navedena oprema zadovoljava zahtev "Provizija" o radio opremi i telekomunikacionoj terminologiji opreme (S. glavae RS, 11/2012).  
On the basis of the above mentioned documentation it is found that above mentioned equipment fulfils the requirements of the Handbook on Radio Equipment and Telecommunications Terminal Equipment (Slovakia RS, 11/2012).  
Na osnovu promene u specifikaciji, tipu/modelu, komponentama, električnim karakteristikama opreme koji utiču na usaglašenost sa navedenom Provizijom moraju se prijaviti "Kvalitet" u o. d. b. b. b.  
Any changes occur in the specification, type/model, components of equipment, electrical characteristics which may influence on conformity to the above mentioned Handbook, shall be forwarded to "Kvalitet".  
Prva izdavanja Potvrde za navedeno opremu: 25.11.2020. Broj Potvrde: P1614129500

**Mesto i datum izdavanja:** **Važi do:** 21.11.2020.  
**Place and date:** **Valid until:**

**Niš, 22.11.2017.**

**Generelni direktor**  
Vladimir Vukasinović, dipl.inž.

Ovaj dokument važi samo za proizvođače koji su istovetni sa proizvođačima koji su bili predmet vrednovanja.  
Buč: Svetlog Cara Konstantina 62-86, Niš 15000, Srbija, Tel: (018)650-766, 650-624, Fax: (018)650-636, 190-088  
e-mail: office@kvalitet.co.rs, http://www.kvalitet.co.rs

Modeller til Marokko

Fjernbetjening\*

AGRÉÉ PAR L' ANRT MAROC  
 Numéro d' agrément: MR 8359 ANRT 2013  
 Date d' agrément: 19/07/2013

ROYAUME DU MAROC  
**ANRT**  
 Agence Nationale de Régulation des Télécommunications  
 BUREAU TECHNIQUE  
 N°RAT : ANRT/TEC/DA/AG/AG/01/104/2013 Rabat le 19 JUIL 2013

**CERTIFICAT D'AGRÈMENT**

- Vu la Loi N° 24-96 RELATIVE À LA POSTE ET AUX TÉLÉCOMMUNICATIONS TELLE QU'ELLE A ÉTÉ MODIFIÉE ET COMPLÉTÉE ;
- Vu la DÉCISION ANRT/DC/01/004 DU 20/07/2004 FIXANT LE RÉGIME D'AGRÈMENT DES ÉQUIPEMENTS TERMINAUX ET DES INSTALLATIONS RADIOÉLECTRIQUES TELLE QUE COMPLÉTÉE PAR LA DÉCISION ANRT/DC/01/05/08 DU 28 JUILLET 2008 ;
- Vu la DÉCISION ANRT/DC/01/07/05 DU 28 JUILLET 2006 FIXANT LES SPÉCIFICATIONS TECHNIQUES D'AGRÈMENT DES ÉQUIPEMENTS TERMINAUX ET DES INSTALLATIONS RADIOÉLECTRIQUES ELLE QU'ELLE A ÉTÉ MODIFIÉE ET COMPLÉTÉE PAR LA DÉCISION ANRT/DC/01/05/09 DU 22 JUILLET 2008 ;
- Vu la DÉCISION ANRT/DC/01/10 DU 13 OCTOBRE 2010 FIXANT LES CONDITIONS TECHNIQUES D'UTILISATION DES INSTALLATIONS RADIOÉLECTRIQUES COMPOSÉES D'APPARELS DE FAIBLE PUISSANCE ET DE FAIBLE PORTÉE (AZFP) ;
- Vu L'ENGAGEMENT DE CONFORMITÉ AUX SPÉCIFICATIONS TECHNIQUES DÉCLARÉES DÉPOSÉ LORS DE LA DEMANDE.

L'ANRT DÉCIDE D'ACCORDER L'AGRÈMENT À L'ÉQUIPEMENT DÉCRIT CI-DESSOUS :

DESIGNATION	EMETTEUR AZFP	N° d'AGRÈMENT	MR 8359 ANRT 2013
MARQUE	HONDA LOCK	DELIVRE LE	19/07/2013
TYPE	HELIX-3T	EXPIRE LE	18/07/2023
FABRICANT	HONDA LOCK MFG. CO., LTD		

CARACTÉRISTIQUES TECHNIQUES :

BANDES DE FRÉQUENCES	ÉMISSION
	433 92 MHz
PUISSANCE APPARENTE RAYONNÉE : -10 dBm	

SPECIFICATIONS TECHNIQUES APPLICABLES :

INTÉGRALITÉ SUJETT À (L'AGRÈMENT)	ASPECT TÉLÉCOMMUNICATION	COMPATIBILITÉ ÉLECTROMAGNÉTIQUE	SÉCURITÉ ÉLECTRIQUE	ÉMISSIONS AUX RAYONNEMENTS ÉLECTROMAGNÉTIQUES
RADIOÉLECTRIQUE 433 MHz	ANRT-ET/AR-AZFP	EN 301 489-1/3	EN 60965	EN 62479 EN 62311

CONDITIONS DE COMMERCIALISATION :

- LES PERSONNES, PHYSIQUES OU MORALES, QUI SOUHAITENT COMMERCIALISER L'INTERFACE RADIOÉLECTRIQUE AZFP PRÉSENTÉ DANS LE MATÉRIEL OBJET DU PRÉSENT CERTIFICAT DOIVENT :
  - DÉPOSER, AU PRÉALABLE, UNE DEMANDE AUPRÈS DE L'ANRT, ACCOMPAGNÉE D'UN ENGAGEMENT DOIVANT REMPLIR, CONFORMÉMENT À LA DÉCISION ANRT/DC/01/10/13 SUSMENTIONNÉE ;
  - TENIR À JOUR UN REGISTRE COMPORTANT LES INFORMATIONS DEMANDÉES PAR LA DITE DÉCISION.

CONDITIONS D'USAGE :

- L'UTILISATION DE L'INTERFACE RADIOÉLECTRIQUE AZFP PRÉSENTÉ DANS LE MATÉRIEL OBJET DU PRÉSENT CERTIFICAT EST LIBRE SOUS RÉSERVE DU RESPECT DES CONDITIONS D'EXPLOITATION PRÉCISÉES DANS LES DÉCISIONS SUSMENTIONNÉES RESSANT L'USAGE DES APPARELS DE FAIBLE PORTÉE ET FAIBLE PUISSANCE (AZFP) ;
- TOUTE MODIFICATION QUE SUBIT CE MATÉRIEL POSTÉRIEUREMENT À SON AGRÈMENT, NOTAMMENT AU NIVEAU DE SES CARACTÉRISTIQUES TECHNIQUES, CE MATÉRIEL DEVRA ÊTRE SOUMIS À UN NOUVEAU AGRÈMENT ;
- EN CAS DE CHANGEMENT À LA RÉGLEMENTATION EN VIGUEUR, RENIANT NÉCESSAIRE D'APPORTER DES MODIFICATIONS AU PRÉSENT ÉQUIPEMENT OU À LA PROCÉDURE APPLICABLE POUR SON USAGE OU SON AGRÈMENT, VOTRE SOCIÉTÉ SERA TENUE DE S'Y CONFORMER ;
- EN CAS D'INFRACTION À LA RÉGLEMENTATION EN VIGUEUR, CET AGRÈMENT PEUT ÊTRE SUSPENDU OU RETIRÉ. VOTRE SOCIÉTÉ EST PASSIBLE DES SANCTIONS PRÉVUES PAR LA RÉGLEMENTATION EN VIGUEUR.

CERTIFICAT D'AGRÈMENT ACCORDÉ À :

RASON SOCIALE : REAL TIME TELECOMMUNICATION  
 Adresse : 70, RUE MELOURNA ANRT 2 AGDAL RABAT

AGENCE NATIONALE DE RÉGLEMENTATION DES TÉLÉCOMMUNICATIONS

Centre d'opérations S.E. AN-ROUS  
 Hay Riad, BP. 2939, Rabat 10 100  
 Téléphone : (31) 3 37 11 84 00  
 Télécopie : (71) 3 37 31 36 42  
 www.nrt.ma

Abdelhakim ELKADADI  
 Chef du Bureau Technique

Oplysninger

\* Ikke tilgængelig på alle modeller



Modeller til Marokko

Startspærrefunktion\*

AGRÉÉ PAR L' ANRT MAROC  
 Numéro d' agrément: MR 8091ANRT 2013  
 Date d' agrément: 25/04/2013

BUREAU DE LA HAUTE  
 COMMISSION

**ANRT**  
 Agence Nationale de Régulation  
 des Télécommunications  
 DIRECTION TECHNIQUE  
 N°M: ANRT/TEC/CAR/SAG/096/10013

Rabat, le 25 AVR 2013

**CERTIFICAT D'AGRÈMENT**

- Vu la Loi N°24-98 relative à la Poste et aux Télécommunications telle qu'elle a été modifiée et complétée ;  
 - Vu la Décision ANRT/OGN/1204 du 28/12/2004 fixant le régime d'agrément des équipements terminaux et des installations radioélectriques telle que complétée par la Décision ANRT/OGN/0608 du 28 juillet 2006 ;  
 - Vu la Décision ANRT/OGN/0708 du 28 juillet 2008 fixant les spécifications techniques d'agrément des équipements terminaux et des installations radioélectriques telle qu'elle a été modifiée et complétée par la Décision ANRT/OGN/0509 du 22 juillet 2009 ;  
 - Vu la Décision ANRT/OGN/0710 du 13 octobre 2010 fixant les conditions techniques d'utilisation des installations radioélectriques composées d'appareils de faible puissance et de faible portée (AZFP) ;  
 - Vu l'engagement de conformité aux spécifications techniques déclarées déposées lors de la demande.

L'ANRT décide d'accorder l'agrément à l'équipement désigné ci-dessous :

DESIGNATION	ÉMETTEUR/RECEPTEUR AZFP	N° D'AGRÈMENT	MR 8091 ANRT 2013
MARQUE	HONDA LOCK	DELIVRE LE	25/04/2013
TYPE	HLK6-1R	EXPIRE LE	24/04/2023
FABRICANT	HONDA LOCK Mfg. Co., LTD		

CARACTERISTIQUES TECHNIQUES :

BANDES DE FREQUENCES	ÉMISSION	RECEPTION
	125 KHz	433,92 MHz
NIVEAU DE CHAMP MAGNETIQUE : 24,3 dBµV/m@3m		

SPECIFICATIONS TECHNIQUES APPLICABLES :

INTERFACES SOUMISES A L'agrément	Aspect TELECOMMUNICATIONS	COMPATIBILITE ELECTROMAGNETIQUE	SECURITE ELECTRIQUE	EXPOSITION AUX RAYONNEMENTS ELECTROMAGNETIQUES
RADIOÉLECTRIQUE 433,92 MHz	ANRT-07AVR-AZFP (1) (2) (3) (4) (5) (6) (7) (8) (9) (10) (11) (12) (13) (14) (15) (16) (17) (18) (19) (20) (21) (22) (23) (24) (25) (26) (27) (28) (29) (30) (31) (32) (33) (34) (35) (36) (37) (38) (39) (40) (41) (42) (43) (44) (45) (46) (47) (48) (49) (50) (51) (52) (53) (54) (55) (56) (57) (58) (59) (60) (61) (62) (63) (64) (65) (66) (67) (68) (69) (70) (71) (72) (73) (74) (75) (76) (77) (78) (79) (80) (81) (82) (83) (84) (85) (86) (87) (88) (89) (90) (91) (92) (93) (94) (95) (96) (97) (98) (99) (100)	EN 301 488-1/0	EN 60905	EN 62479

CONDITIONS DE COMMERCIALISATION :

- LES PERSONNES PHYSIQUES OU MORALES, QUI SOUHAITENT COMMERCIALISER LE MATERIEL OBJET DU PRESENT CERTIFICAT DOIVENT :
  - DEPOSER, AU PREALABLE, UNE DEMANDE AUPRES DE L'ANRT, ACCOMPAGNEE D'UN ENGAGEMENT ECRIT REMPLI CONFORMEMENT A LA DECISION ANRT/OGN/0710 SUSMENTIONNEE ;
  - TENIR A JOUR UN REGISTRE COMPORTANT LES INFORMATIONS DEMANDEES PAR LA DIRECTION.

CONDITIONS D'USAGE :

- L'UTILISATION DU MATERIEL OBJET DU PRESENT CERTIFICAT EST LIBRE SOUS RESERVE DU RESPECT DES CONDITIONS D'EXPLOITATIONS PRECISEES DANS LES DECISIONS SUSMENTIONNEES REGISSANT L'USAGE DES APPAREILS DE FAIBLE PORTÉE ET FAIBLE PUISSANCE (AZFP) ;
- TOUTE MODIFICATION QUE SUBIT LE MATERIEL, POSTERIEUREMENT A SON AGRÈMENT, NOTAMMENT AU NIVEAU DE SES CARACTERISTIQUES TECHNIQUES, CE MATERIEL DEVRA ÊTRE SOUMIS A UN NOUVEAU AGRÈMENT ;
- EN CAS DE CHANGEMENT A LA REGLEMENTATION EN VIGUEUR, RENDANT NECESSAIRE D'APORTER DES MODIFICATIONS AU PRESENT EQUIPEMENT OU A LA PROCEDURE APPLICABLE POUR SON USAGE OU SON AGRÈMENT, VOTRE SOCIETE SERA TENUE DE S'Y CONFORMER ;
- EN CAS D'INFRACTION A LA REGLEMENTATION EN VIGUEUR, CET AGRÈMENT PEUT ÊTRE SUSPENDU OU RETIRE. VOTRE SOCIETE EST PASSIBLE DES SANCTIONS PREVUES PAR LA REGLEMENTATION EN VIGUEUR.

**CERTIFICAT D'AGRÈMENT ACCORDE A :**  
 Raison sociale : REAL TIME TELECOMMUNICATION  
 Adresse : 70 RUE MELDUNA, APPT 2, AGDAL, RABAT.

AGENCE NATIONALE DE REGLEMENTATION  
 DES TELECOMMUNICATIONS

ANRT

Abdelhakim BELKHADIR  
 Chef de Service Régulation

Centre d'Admission: 101 Av. Mohammed VI, Rabat. BP: 7078, 93000 RP, MAROC  
 Téléphone : (0)20 3 31 31 00 00  
 Télécopie : (0)20 3 31 30 96 62  
 www.anrt.ma

Modeller til Marokko

Nøglefrit adgangssystem\*  
Nøglefri fjernbetjening

AGRÉÉ PAR L' ANRT MAROC  
Numéro d' agrément: MR 8477 ANRT 2013  
Date d' agrément: 2013/9/24

ROYAUME DU MAROC  
UNION DES TÉLÉCOMMUNICATIONS

**ANRT**  
الوكالة الوطنية لهيئة الاتصالات

DIRECTION TECHNIQUE  
N°/M: (ANRT)TEC/DA/SAG/W/932013

Ref: 24 SEPT 2013

**CERTIFICAT D'AGRÈMENT**

• VU LA LOI N° 24-96 RELATIVE À LA POSTE ET AUX TÉLÉCOMMUNICATIONS TELLE QU'ELLE A ÉTÉ MODIFIÉE ET COMPLÉTÉE ;  
• VU LA DÉCISION ANRT/DOGN/0304 DU 20/12/2004 PRANT LE RÉGIME D'AGRÈMENT DES ÉQUIPEMENTS TERMINAUX ET DES INSTALLATIONS RADIOÉLECTRIQUES TELLE QU'ELLE A ÉTÉ MODIFIÉE ET COMPLÉTÉE PAR LA DÉCISION ANRT/DOGN/0905 DU 28 JUILLET 2009 ;  
• VU LA DÉCISION ANRT/DOGN/0708 DU 28 JUILLET 2009 PRANT LES SPÉCIFICATIONS TECHNIQUES D'AGRÈMENT DES ÉQUIPEMENTS TERMINAUX ET DES INSTALLATIONS RADIOÉLECTRIQUES ELLE OU TELLE A ÉTÉ MODIFIÉE ET COMPLÉTÉE PAR LA DÉCISION ANRT/DOGN/0509 DU 22 JUILLET 2009 ;  
• VU LA DÉCISION ANRT/DOGN/0813 DU 20 JUIN 2013 PRANT LES CONDITIONS TECHNIQUES D'UTILISATION DES INSTALLATIONS RADIOÉLECTRIQUES COMPOSÉS D'APPAREILS DE FAIBLE PUISSANCE ET DE FAIBLE PORTÉE (AZFP) ;  
• VU L'ENGAGEMENT DE CONFORMITÉ AUX SPÉCIFICATIONS TECHNIQUES DÉCLARÉES DÉPOSÉ LORS DE LA DEMANDE.

L'ANRT DÉCIDE D'ACCORDER L'AGRÈMENT À L'ÉQUIPEMENT DÉSIGNÉ CI-DESSOUS :

DÉSIGNATION	EMETTEUR AZFP	N° d'AGRÈMENT	MR 8477 ANRT 2013
MARQUE	CONTINENTAL	DELIVRE LE	24/09/2013
TYPE	ACURA FOB MY13.5-V2x	EXPIRE LE	23/09/2023
FABRICANT	CONTINENTAL AUTOMOTIVE GmbH		

CARACTÉRISTIQUES TECHNIQUES :

BANDES DE FRÉQUENCES	ÉMISSION
	433,860 MHz et 434,180 MHz
PUISSANCE APPARENTE RAYONNÉE	-22,8 dBm

SPÉCIFICATIONS TECHNIQUES APPLICABLES :

INTERFACES SOUSCITES #	ASPECT TÉLÉCOMMUNICATIONS	COMPATIBILITÉ ÉLECTROMAGNÉTIQUE	SECURITE ÉLECTRIQUE	ÉMISSIONS AUX RAYONNEMENTS ÉLECTROMAGNÉTIQUES
Radioélectrique AZFP	ANRT-ET/IR-AZFP <sub>2013</sub>	EN 301 488-1/3	EN 60950	EN 62479

CONDITIONS DE COMMERCIALISATION :

- LES PERSONNELS, PHYSIQUES OU MORALES, QUI SOUHAITENT COMMERCIALISER L'INTERFACE RADIOÉLECTRIQUE AZFP PRÉSENTE DANS LE MATÉRIEL, OBEY DU PRÉSENT CERTIFICAT DOIVENT :
  - DÉPOSER, AU PRÉALABLE, UNE DEMANDE AUPRÈS DE L'ANRT, ACCOMPAGNÉE D'UN ENGAGEMENT DOCKET REMPLI CONFORMÉMENT À LA DÉCISION ANRT/DOGN/0813 SUBSÉQUENTE ;
  - TENIR À JOUR UN REGISTRE COMPORTANT LES INFORMATIONS DEMANDÉES PAR LA DITE DÉCISION.

CONDITIONS D'USAGE :

- L'UTILISATION DE L'INTERFACE RADIOÉLECTRIQUE AZFP PRÉSENTE DANS LE MATÉRIEL, OBJET DU PRÉSENT CERTIFICAT EST LIBRE SOUS RÉSERVE DU RESPECT DES CONDITIONS D'EXPLOITATIONS PRÉCISÉES DANS LES DÉCISIONS SUBSÉQUENTES RÉGISSANT L'USAGE DES APPAREILS DE FAIBLE PORTÉE ET FAIBLE PUISSANCE (AZFP) ;
- TOUTE MODIFICATION QUE SOIT CE MATÉRIEL, POSTÉRIEUREMENT À SON AGRÈMENT, NOTAMMENT AU NIVEAU DE SES CARACTÉRISTIQUES TECHNIQUES, CE MATÉRIEL DOVRA ÊTRE SOUMIS À UN NOUVEAU AGRÈMENT ;
- EN CAS DE CHANGEMENT À LA RÉGLEMENTATION EN VIGUEUR, RENVOYANT NéCESSAIRE D'APPORTER DES MODIFICATIONS AU PRÉSENT ÉQUIPEMENT OU À LA RÉGLEMENTATION APPLICABLE POUR SON USAGE OU SON AGRÈMENT, VOTRE SOCIÉTÉ SERA TENUE DE S'Y CONFORMER ;
- EN CAS D'INFRACTION À LA RÉGLEMENTATION EN VIGUEUR, CET AGRÈMENT PEUT ÊTRE SUSPENDU, OU RETIRÉ, VOTRE SOCIÉTÉ EST PASSIBLE DES SANCTIONS PRÉVUES PAR LA RÉGLEMENTATION EN VIGUEUR.

CERTIFICAT D'AGRÈMENT ACCORDÉ À :

RHISON SOCALÉ : REAL TIME TELECOMMUNICATION  
Adresse : 10, Rue MELKOURA PPT 2 AGDAL, ROUBT.

AGENCE NATIONALE DE RÉGLEMENTATION DES TÉLÉCOMMUNICATIONS

**ANRT**

Abdelkarim BELLAHDIR  
Chef du Service Agrément

Centre d'Émission: 803, Al-Andalouss  
1004 Rabat, MP 3099, Réservé 02.03  
Téléphone: (0212) 3 37 71 84 10  
Télécopieur: (0212) 3 37 26 38 42  
www.ansrt.ma

Oplysninger

\* Ikke tilgængelig på alle modeller



## Modeller til Marokko

Nøglefrit adgangssystem\*  
**ENGINE START/STOP** knap

AGRÉÉ PAR L' ANRT MAROC  
Numéro d'agrément: MR 9492 ANRT 2014  
Date d'agrément: 23/07/2014

\* Ikke tilgængelig på alle modeller

Modeller til Ukraine

Fjernbetjening\*

[http://www.hondalock.co.jp/ukr\\_doc/hlik6-3t\\_ukr.pdf](http://www.hondalock.co.jp/ukr_doc/hlik6-3t_ukr.pdf)

Postadresse: Honda Lock Mfg. Co., Ltd.  
3700 Shimonaka, Sadowara-cho,  
Miyazaki-shi, Miyazaki,  
880-0293, Japan

Producentens navn: Honda Lock Mfg. Co., Ltd.

Driftsfrekvensbånd: 433,87 MHz - 433,97 MHz

Maks. udgangseffekt: 10 mW (e.r.p.)

Importørens navn: Pride Motor LLC

Postadresse: 12, Sagaydachnogo Str., Kyiv,04070,  
Ukraine

**ДЕКЛАРАЦІЯ ПРО ВІДПОВІДНІСТЬ**

1. Радиододаток: *Радиододаток системи доступу до автомобіля т.м. «Honda Lock» моделі HLK6-3T (Keyless transmitter).*
2. Найменування та адреса виробника: *«Honda Lock Mfg. Co., Ltd.» (3700 Shimonaka, Sadowara-cho, Miyazaki-shi, Miyazaki, Japan) / «Хонда Лок Мфг Ко., Лтд.» (3700 Шімонака, Садовара-Чо, Міязакі-ші, Міязакі, Японія).*
3. Ця декларація відповідності видає під особистою відповідальністю виробника.
4. Об'єкт декларації: *Радиододаток системи доступу до автомобіля т.м. «Honda Lock» моделі HLK6-3T (Keyless transmitter).*
5. Об'єкт декларації відповідає нормам технічних регламентів:
  - *Технічний регламент радіобудівництво, затвердженого Національною Кабінетом Міністрів України від 24 травня 2017 р. №353.*
6. Після чого на відомості стандартів з переліку національних стандартів, на які є вихідні дані, або посилання на інші технічні специфікації, щодо яких декларується відповідність:
  - ДСТУ EN 60965:2015 (EN 60965:2014, IDT),*
  - ДСТ EN 62479:2014 (EN 62479:2010, IDT),*
  - ДСТУ ETSI EN 301 489-1:2014 (EN 301 489-1 V1.9.2, IDT),*
  - ETSI EN 301 489-1 V2.1.1,*
  - ETSI EN 301 489-1 V2.1.1,*
  - ETSI EN 300 220-1 V2.1.1,*
  - ETSI EN 300 220-2 V2.1.1.*
7. Призначений орган з оцінки відповідності:
  - ООФ «ОМЕГА» ТОВ «ВІ» «ОМЕГА» АС УЛТ.Р.189**
  - Відомості про акредитацію: м. Київ, Україна, вул. Миколаївська, 19, корпус 6, офіс 1, код ЄДРПОУ 37849884.*

Вказане оцінку відповідності та протоколи експертизи отримано від: *Уповноваженого регулятору радіобудівництва та видав сертифікат експертизи типу АС УЛТ.Р.189/В.0446-18 від 14.11.2018 р.*

8. У відповідних випадках опис компонентів та аксесуарів, у тому числі програмного забезпечення, завдяки якому здійснюється функціонування призначенням і на які поширюється ця декларація про відповідність.

9. Додаткові інформації: *Радиододаток системи доступу до автомобіля т.м. «Honda Lock» моделі HLK6-3T (Keyless transmitter), що виготовляється «Honda Lock Mfg. Co., Ltd.» (3700 Shimonaka, Sadowara-cho, Miyazaki-shi, Miyazaki, Japan) / «Хонда Лок Мфг Ко., Лтд.» (3700 Шімонака, Садовара-Чо, Міязакі-ші, Міязакі, Японія) на підприємстві «Honda Lock (Guangdong) Co., Ltd.» (GN Guangdong Road, Xiao Fan Town, Zhongshan, Guangdong, 528415, China) / «Хонда Лок (Гуандун) Ко., Лтд.» (GN Guangdong Road, Xiao Fan Town, Zhongshan, Guangdong, 528415 Китай).*

Швидко відомі та за дорученням виробника: *уповноважений представник ТОВ «ВІ» Ві в Україні, ВІ110, місто Київ, вулиця Пирогівська, 19, корпус 6, офіс 1, код ЄДРПОУ 37849884.*

м. Київ, Україна  
14 листопада 2018 р.

Директор  А.С. Гуревич

СЕРТИФІКАТ ПРОВЕДЕННЯ  
ООФ «ОМЕГА» ТОВ «ВІ» «ОМЕГА»  
Ліцензія на роботу згідно з  
№ 18/18/02-02/18-02

МІНІСТЕРСТВО  
РАДІОКОМУНІКАЦІЙ  
ТА ІНФОРМАЦІЙНИХ  
ТЕХНОЛОГІЙ

ООФ «ОМЕГА»  
ТОВ «ВІ»

Oplysninger

Modeller til Ukraine

Startspærrefunktion\*

[http://www.hondalock.co.jp/ukr\\_doc/hlik6-1r\\_ukr.pdf](http://www.hondalock.co.jp/ukr_doc/hlik6-1r_ukr.pdf)  
 Postadresse: Honda Lock Mfg. Co., Ltd.  
 3700 Shimonaka, Sadowara-cho,  
 Miyazaki-shi, Miyazaki,  
 880-0293, Japan  
 Producentens navn: Honda Lock Mfg. Co., Ltd.  
 Driftsfrekvensbånd: 125 kHz  
 Maks. udgangseffekt: 148,8 dBµV/m ved 3 m  
 Importørens navn: Pride Motor LLC  
 Postadresse: 12, Sagaydachnogo Str., Kyiv,04070,  
 Ukraine

**ДЕКЛАРАЦІЯ ПРО ВІДПОВІДНІСТЬ**

1. Радіоблокування: Радіоблокувальна система доступу до автомобіля т.м. «Honda Lock» моделі HLIK6-1R (Immobilizer System).
2. Найменування та адреса виробника: «Honda Lock Mfg. Co., Ltd.» (3700 Shimonaka, Sadowara-cho, Miyazaki-shi, Miyazaki, Japan) / «Honda Lock Mfg. Co., Ltd.» (3700 Shimonaka, Sadowara-cho, Miyazaki-shi, Miyazaki, Japan).
3. Ця декларація відповідності надана під особистою відповідальністю виробника.
4. Об'єкт декларації: Радіоблокувальна система доступу до автомобіля т.м. «Honda Lock» моделі HLIK6-1R (Immobilizer System).
5. Об'єкт декларації відповідає вимогам чинних технічних регламентів:
  - Технічного регламенту радіоблокування, затвердженого Національним Радіокомітетом Міністерства України від 24 травня 2019 р. №353.
6. Посилання на відповідні стандарти з переліку національних стандартів, що були затверджені, або посилання на інші технічні специфікації, щодо яких декларувана відповідність:
  - ДСТУ EN 60665:2014 (EN 60665:2014) IDT,
  - ДСТУ EN 62479:2014 (EN 62479:2014) IDT,
  - ДСТУ ETSI EN 301 489-1:2014 (EN 301 489-1 V1.9.2, IDT),
  - ETSI EN 301 489-1 V2.1.1,
  - ETSI EN 301 489-3 V2.1.1,
  - ETSI EN 300 330 V2.1.1,
  - ETSI EN 300 226-1 V3.1.1,
  - ETSI EN 300 226-2 V3.1.1.
7. Призначений орган з оцінки відповідності:
 

**ООВ «ОМЕГА» ТОВ «ВЦ «ОМЕГА» №CU.TR.109**  
зазначений зазначеною особою в переліку органів, визначених державою

Виконав оцінку відповідності за процедурою експертизи типу (модель B) Технічного регламенту радіоблокування та видав сертифікат експертизи типу: №CU.TR.109.R.0445-18 від 14.11.2018 р.

8. У відповідних випадках опис комплектів та аксесуарів, з тому числі програмного забезпечення, завдяки якому радіоблокувальна функція не призначена і на яку поширюється ця декларація на відповідність.
9. Додаткова інформація: Радіоблокувальна система доступу до автомобіля т.м. «Honda Lock» моделі HLIK6-1R (Immobilizer System), що виготовляється «Honda Lock Mfg. Co., Ltd.» (3700 Shimonaka, Sadowara-cho, Miyazaki-shi, Miyazaki, Japan) / «Honda Lock Mfg. Co., Ltd.» (3700 Shimonaka, Sadowara-cho, Miyazaki-shi, Miyazaki, Japan) та підприємствами «Honda Lock (Guangdong) Co., Ltd.» (№3 Ganggang Road, Ximo Lan Town, Zhongshan, Guangdong, 528415, China) / «Honda Lock (Guangdong) Co., Ltd.» (№3 Ganggang Road, Ximo Lan Town, Zhongshan, Guangdong, 528415, China).

Надано ідентифікатор та та додочечним виробником, уповноваженим представником ТОВ «АТК-11» (Україна, 03118, місто Київ, вулиця Пироговська, 19, корпус 6, офіс 1, код ЄДРПОУ 37849004).

м. Київ, Україна 14 листопада 2018 р.

Директор  М. Теремченко

ЕКСПЕРТИЗУ ПРОВЕДІНО  
 ОБ'ЄКТОМ ТОВ «ВЦ «ОМЕГА»  
 ДАНО І ВРАХОВУЄТЬСЯ Згідно з  
 № 37849004 ЄДРПОУ - 11



МЕТ



Oplysninger

\* Ikke tilgængelig på alle modeller

Modeller til Ukraine

Nøglefrit adgangssystem\*  
Nøglefri fjernbetjening

Postadresse: Continental Automotive GmbH  
Siemensstrasse 12 93055 Regensburg  
Germany

Producentens navn: Continental Automotive GmbH

Driftsfrekvensbånd: 433,66 MHz +/- 16 kHz  
434,18 MHz +/- 16 kHz

Maks. udgangseffekt: 0 dBm

Importørens navn: Pride Motor LLC

Postadresse: 12, Sagaydachnogo Str., Kyiv,04070,  
Ukraine

**ДЕКЛАРАЦІЯ ПРО ВІДПОВІДНІСТЬ**

1. Радиообладнання: Типовий рівень - 433 МГц (телеметричні та радіодистанційні керування).  
*(тип, тип, номер партії та серійний номер)*

2. ТОВ «Норматив-Україна» (с/бс 214, вул. Кірова 139, м. Мелітополь, Закарпатська обл., 72319, Україна, код ЄДРПОУ 37463168).

*(найменування та адреса виробника або його уповноваженого представника)*

3. Ця декларація відповідності виконав під особистою відповідальністю виробника.

4. Об'єкт декларації:  
*Назва обладнання: модуль радіопередавача (Keyfob - Honda MV14);*  
Модель: V2i, V4i;  
*Продуктовий серія: «Continental»;*  
Продукт: «Continental Automotive Guadaluajara Mexico, S.A. de C.V.» (Camino a la Tijera No. 3, Carretera Guadaluajara - Km 7.5, Carretera Guadaluajara Morelia Col. La Tijera, C.p. 4540 Tajomilco de Zúñiga, Jalisco, Mexico) / «Continental Automotive Guadaluajara Mexico, S.A. de C.V.» (Каміно а ла Тієра № 3, Каррета Гуадалухара - Км 7,5, Каррета Гуадалухара Морелія Кол. Ла Тієра С.п. 4540 Тахомілко де Зуніґа, Халіско Мексика) / «Continental Automotive Changchun Co., Ltd.» (Jingyue Branch, 5800 Shengliu Street, 150000, Changchun, Jilin P.R., China) / «Континентал Автомобілів Чанчун Ко., Лтд.» (Ділянка Врелю, 5800 Шенґуей Стріт, 130000, Чанчун, Ділянка П.Р. Китай)

*Номер партії або серійний номер: продукція виготовляється серійно.*

*Ідентифікатор відповідності, на яке дано затвердження його проєктом/моделем, може включати номери мітки виробника і/або номери для ідентифікації відповідного виробництва*

5. Об'єкт декларації відповідає вимогам «Технічного регламенту радіобудівництва», затвердженого постановою Кабінету Міністрів України від 24.05.2017р. № 355.

6. Стандарти з переліку національних стандартів, що були затверджені, та інші стандарти і технічні специфікації, щодо яких декларується відповідність:  
*з безпеки функції в технічному регламенті:*  
ДСТУ EN 62368-1:2015 (EN 62368-1:2014, IDT);  
*з електромагнітної сумісності (функції в технічному регламенті):*  
ДСТУ EN 301 489-1:2014 (EN 301 489-1 V1.9.2, IDT);  
ДСТУ ETSI EN 301 489-3:2009(ETSI EN 301 489-3:2002, IDT)  
*включення вперше в технічному регламенті:*  
ДСТУ ETSI EN 300 220-2:2012(ETSI EN 300 220-2:2007, IDT);  
ETSI EN 300 220-1 V3.1.0 (2016-05);  
ETSI EN 300 220-2 V3.1.1 (2017-02).

*(в технічному ідентифікаційному номері, який на дані відомі)*

7. Підписаний орган з оцінки відповідності ООБ «Орган сертифікації Центр сертифікації матеріалів та виробів» (№ UA.TR.032)  
*(найменування, ідентифікаційний номер держави з реєстрації підписаного органу)*

Виконав роботи з оцінки відповідності за проєктом експертний تیم (Модуль В)  
*(назва організації або ООБ)*

та видав сертифікат експертний تیم № UA.032.СТ.0223-18 від 20 лютого 2018 р.  
*(в реєстраційному реєстрі органу з оцінки відповідності)*

8. Додаткова інформація

Платформа від імені та за договором доручення № 20180503 від 03.02.2018 р. «Continental Automotive GmbH» (Siemensstrasse 12, D-93055 Regensburg, Germany) / «Континентал Автомобілів ГмбХ» (Siemensstrasse 12, D-93055 Regensburg, Німеччина) уповноваженого представником в Україні ТОВ «Норматив-Україна».

м. Мелітополь, Україна 21 лютого 2018 р.

*(місце для підписи особи)*

  **O. B. Шевченко**

**Ваша копія**  
у ООБ ТОВ «OC «ЦЕМБ»»  
UA.032.D.00127-18  
дата: 21.02.2018

Oplysninger

Modeller til Ukraine

Nøglefrit adgangssystem\*  
Effektstyrreenhed

Postadresse: Continental Automotive GmbH  
Siemensstrasse 12 93055 Regensburg  
Germany

Producentens navn: Continental Automotive GmbH

Driftsfrekvensbånd: 125 kHz +/- 3 kHz

Maks. udgangseffekt: 66 dBuA/m ved 10 m

Importørens navn: Pride Motor LLC

Postadresse: 12, Sagaydachnogo Str., Kyiv,04070,  
Ukraine

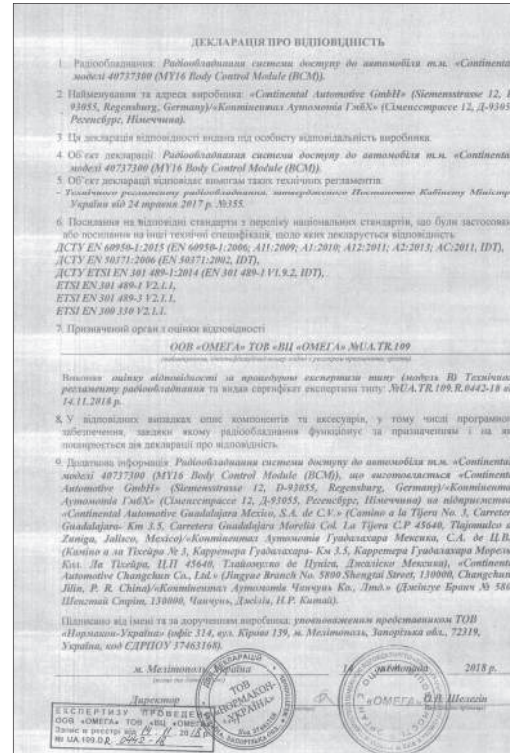

Oplysninger

\* Ikke tilgængelig på alle modeller



Modeller til Ukraine

Nøglefrit adgangssystem\*  
Effektstyreenhed

**ДЕКЛАРАЦІЯ ПРО ВІДПОВІДНІСТЬ**

1. Радиодобладнання: **RFID 125 кГц**  
*(вироб. тип, номер партії чи серійний номер)*

2. **ТОВ «Нормакон-Україна»** (офіс 314, вул. Кірова 139, м. Мелітополь, Запорізька обл., 72319, Україна, код ЄДРПОУ 37463168)  
*(найменування та адреса виробника або його уповноваженого представника)*

3. Ця декларація відповідності: і вказує на особливості відповідальності і відповідності.

4. Об'єкт декларації:  
Назва обладнання: Система контролю доступу до автомобіля (Smart PCU system);  
Модель: 48527612.  
Торговельна марка: «Continental»;  
Виробник: «Continental Automotive GmbH» (Stemmelstrasse 12, D-91055 Regensburg, Germany) / «Континентал Аутомобіл ГмбХ» (Stemmelstrasse 12, D-91055 Regensburg, Німеччина);  
Місце виробництва: «Continental Automotive Guadalajara México, S.A. de C.V.» (Polígono de Zúñiga, Jalisco, Camino a la Tierra No. 3, Km 3.5 Carretera Guadalajara-Morelia, C.P. 45640 México) / «Континентал Аутомобіл Гуадальхара Мехіко, С.А. де С.В.» (Полігонико де Зуїґа, Халіско, Каміно а ла Тієрра Ном 3, Км 3.5 Карррета Гуадальхара-Морелія, С.П. 45640 Мехіко); «Continental Automotive Changchun Co., Ltd.» (Lingzhi Street, 5800 Shanghai Street, 130000, Changchun, Jilin P.R. China) / «Континентал Аутомобіл Чанчун Ко., Лтд.» (Дев'ятує Іренті, 5800 Шангаї Стріт, 130000, Чанчун, Дев'яні П.Р. Кітай);  
Номер партії або серійний номер: продукція виготовляється серійно.  
*(Ідентифікація радіодобладнання, яка має змогу забезпечити його прослідкуваність, а також включати контрольні коди виробництва і/або номерів для ідентифікації відповідальності відповідальності)*

5. Об'єкт декларації відповідає вимогам «Технічного регламенту радіодобладнання», затвердженого постановою Кабінету Міністрів України від 24.05.2017р. № 355.

6. Стандарти з переліку національних, стандартів, що були застосовані, та інші стандарти і технічні специфікації, щодо яких декларується відповідність:  
з безпеки (вимоги в технічному регламенті):  
ДСТУ EN 60950-1:2015 (EN 60950-1:2006 A11:2009 A11:2010 A12:2011 AC:2011 A2:2015, IDT);  
з електромагнітної сумісності (вимоги в технічному регламенті):  
ДСТУ EN 301 489-1:2014 (EN 301 489-1 V1.9.2, IDT);  
ДСТУ ETSI EN 301 489-3:2009 (ETSI EN 301 489-3:2002, IDT)  
ефективності використання радіочастотного ресурсу (вимоги в технічному регламенті):  
ДСТУ ETSI EN 300 330-2:2015 (ETSI EN 300 330-2:2010, IDT);  
ДСТУ EN 300 330 V2.1.1 (2017-02)  
*(у зазначення ідентифікаційного кодера, версії та дати видання)*

7. Призначений орган з офіційної відповідності **ООБ «Бранс сертифікація» Центр сертифікації матеріалів та виробів (№ UA.TK.052)**  
*(найменування ідентифікаційний номер органу з реєстру акредитованих органів)*

Висновок роботи з оцінки відповідності за процесом експертизи типу (Модуль В)  
*(дата виконання тестів)*  
та видав сертифікат експертизи типу № UA.032.СТ.0125.18 від 11 вересня 2018р.  
*(у разі надання оригінального органу з офіційної відповідності)*

8. Додаткова інформація:  
Програми забезпечення не впливають на технічні характеристики радіодобладнання і не може бути змінені користувачем.

Вихід на об'єкт  
у ООБ ТОВ «ОС-СЕМ»  
04.032.0\_00576-18  
дата 18.09.2018

Підписано від імені та за договором злученим № 20180503 від 03.05.2018р. «Континентал Аутомобіл ГмбХ» (Stemmelstrasse 12, D-91055 Regensburg, Німеччина) / «Continental Automotive GmbH» (Stemmelstrasse 12, D-91055 Regensburg, Germany) уповноваженим представником в Україні ТОВ «Нормакон-Україна».

м. Мелітополь, Україна 11 вересня 2018 р.

Директор ТОВ «Нормакон-Україна» О.В. Шелєгін  
*(підписати та проставити)*

ТОВ «НОРМАКОН-УКРАЇНА»  
Єди. реєстраційний номер підприємства: 37463168

Вихід на об'єкт  
у ООБ ТОВ «ОС-СЕМ»  
04.032.0\_00576-18  
дата 18.09.2018

Modeller til Ukraine

Nøglefrit adgangssystem\*  
ENGINE START/STOP knap

Postadresse: ALPS ELECTRIC CO., LTD.  
6-3-36, Nakazato, Furukawa, Osaki-city,  
Miyagi-pref., JAPAN 989-6181

Producentens navn: ALPS ELECTRIC CO., LTD.

Driftsfrekvensbånd: 125 kHz

Maks. udgangseffekt: 65 dBuV/m ved 3 m

Importørens navn: Pride Motor LLC

Postadresse: 12, Sagaydachnogo Str., Kyiv,04070,  
Ukraine

**ДЕКЛАРАЦІЯ ПРО ВІДПОВІДНІСТЬ № RTS.UKR.355-33/18**

**1. Радиообладнання (варієт, тип, номер партії чи серійний номер):**  
Радиообладнання (Immobilizer Base Station) торговельної марки HONDA моделі TWK1A0028 системи дистанційного керування доступом до автомобіля.

**2. Найменування та адреса виробника або його уповноваженого представника:**  
Уповноважений представник - ТОВ "Радіо Тест Стандард", Україна, 03115, м.Київ, вул. Львівська, 23-а, кв 135, код ЄДРПОУ 39205151 (Довіреність "Альпа Електрик Ко., Лтд." ("Alps Electric Co., Ltd."), Японія, від 09.05.2018).

**3. Чи декларація відповідності видана під особисту відповідальність виробника:**  
"Альпа Електрик Ко., Лтд.", 6-3-36, Наказато, Фурукава, Осакі-сіті, Міягі-преф., 989-6181, Японія ("Alps Electric Co., Ltd.", Японія, 6-3-36, Nakazato, Furukawa, Osaki-city, Miyagi-pref., 989-6181, Japan).

**4. Об'єкт декларації (ідентифікація радиообладнання, яка дає змогу забезпечити його простоту встановлення; може включати кольорове чітке зображення у разі потреби для ідентифікації зазначеного радиообладнання):**  
Радиообладнання моделі TWK1A0028 системи дистанційного керування доступом до автомобіля.

**5. Об'єкт декларації відповідає вимогам таких технічних регламентів:**  
Технічного регламенту радиообладнання;

**6. Посилання на відповідні стандарти з переліку національних стандартів, що були застосовані, або посилання на інші технічні специфікації, мода яких декларуються відповідальність (з зазначенням ідентифікаційного номера, береть та дати видання):**

Пункти "Технічного регламенту радиообладнання"	Стандарти	Номер протоколу випробувань	Випробувальна лабораторія (адресат акредитаційної інформації)
Застосовані стандарти, що включені до "Переліку національних стандартів, відповідальність яким надає регуляторні відповідальності радиообладнання суттєвим вимогам"	-	-	-
n.7	Застосовані стандарти, що не включені до "Переліку національних стандартів, відповідальність яким надає регуляторні відповідальності радиообладнання суттєвим вимогам"	-	-
n.6, абзац 1	ДСТУ EN 60950-1:2018 (тільки за пп. 1.2.3, 1.2.4, 1.7, ДСТУ EN 50364:2016,	7301 від 15.06.2018	ВЦ РІТ УНЦДРТ (21227)
n.6, абзац 2	ДСТУ EN 50149-1:2014 (пп. 8.2, 9.2, 9.3) (з урахуванням ДСТУ ETSI EN 301 489-3:2009) ДСТУ ETSI EN 300 320-2:2015	7301 від 15.06.2018	ВЦ РІТ УНЦДРТ (21227)
		7301 від 15.06.2018	ВЦ РІТ УНЦДРТ (21227)

**7. Провідничий орган з наданою відповідальністю ДЕРЖАВНОГО ПІДПРИЄМСТВА "УКРАЇНСЬКИЙ НАУКОВО-ДОСЛІДНИЙ ІНСТИТУТ РАДІО І ТЕЛЕВІЗІЙНИХ ПЕРЕСИЛАНЬ":**  
Ресурсний номер: UA-TR-028  
(найменування, ідентифікаційний номер згідно з реєстром провайдера органів)  
виконавця: **ЕКСПЕРИМЕНТУ ІНІІ**  
(адреса виконавця: нині дані)



Oplysninger

\* Ikke tilgængelig på alle modeller

Modeller til Ukraine

**Nøglefrit adgangssystem\*  
ENGINE START/STOP knap**

**Håndfrit telefonsystem\***



справжнім Panasonic Corporation заявляє, що тип радіобладнання \* відповідає Технічному регламенту радіобладнання;  
 повний текст декларації про відповідність доступний на веб-сайті за такою адресою:  
<https://service.panasonic.ua/>  
 (розділ «Технічне регулювання»)

моделі; [\*]  
 BH1401, BH1601

Postadresse:	Panasonic Corporation 4261 Ikonobe-cho, Tsuzuki-ku, Yokohama City, 224-8520, Japan
Producentens navn:	Panasonic Corporation
Driftsfrekvensbånd:	2402-2480MHz
Maks. udgangseffekt:	2.5mW
Importørens navn:	Pride Motor LLC
Postadresse:	12, Sagaydachnogo Str., Kyiv, 04070, Ukraine

Oplysninger

## Modeller til Ukraine

## Håndfrit telefonsystem\*

[https://www.denso-ten.com/support/regulation/ua\\_doc/](https://www.denso-ten.com/support/regulation/ua_doc/)

Driftsfrekvensbånd:	Bluetooth: 2402-2480 MHz WLAN: 2412-2472 MHz
Maks. udgangseffekt:	Bluetooth: 4 dBm e.i.r.p WLAN: 18 dBm e.i.r.p
Importørens navn:	Pride Motor LLC
Postadresse:	12, Sagaydachnogo Str., Kyiv, 04070, Ukraine

\* Ikke tilgængelig på alle modeller

**ДЕКЛАРАЦІЯ ПРО ВІДПОВІДНІСТЬ**

1. Радіобладнання: *Пристрій автомобільний мультимедійний (Car Audio) т.м. DENSO TEN моделі FT0056A з обладнанням радіодоступу (IEEE 802.11 b/g/n, інтерфейсом передачі даних Bluetooth), AM/FM та GPS-приймачем.*
2. Найменування та адреса виробника: «ДЕНСО ТЕН Лімітід» (2-28, Гішо-дори 1-хром, Хіоко-ку, м. Кобе, Японія)/«DENSO TEN Limited» (2-28, Gasho-dori 1-chome, Hiyoko-ku, Kobe City, 652-8510, Japan).
3. Ця декларація відповідності видана під особисту відповідальність виробника
4. Об'єкт декларації: *Пристрій автомобільний мультимедійний (Car Audio) т.м. DENSO TEN моделі FT0056A з обладнанням радіодоступу (IEEE 802.11 b/g/n, інтерфейсом передачі даних Bluetooth), AM/FM та GPS-приймачем.*
5. Об'єкт декларації відповідає вимогам таких технічних регламентів:
  - *Технічного регламенту радіобладнання, затвердженого Постановою Кабінету Міністрів України від 24 травня 2017 р. №355.*
6. Посилання на відповідні стандарти з переліку національних стандартів, що були застосовані, або посилання на інші технічні специфікації, щодо яких декларується відповідність:
  - DСТU ETSI EN 300 440-2:2014 (ETSI EN 300 440-2:2010, IDT);*
  - DСТU ETSI EN 300 328:2008 (ETSI EN 300 328:2006, IDT);*
  - ETSI EN 303 345 V1.1.7 (2017-03);*
  - DСТU EN 60965:2015 (EN 60965:2014, IDT);*
  - DСТU EN 62311:2014 (EN 62311:2008, IDT);*
  - DСТU ETSI EN 301 489-1:2014 (EN 301 489-1 V1.9.2, IDT);*
  - DСТU ETSI EN 301 489-17:2008 (ETSI EN 301 489-17:2002, IDT);*
  - DСТU ETSI EN 301 489-15:2008 (ETSI EN 301 489-15:2002, IDT).*
7. Призначення орган з оцінки відповідності

**ООО «ОМЕГА» ТОВ «ВН «ОМЕГА» МС.А.Т.Р.109**  
(найменування ідентифікаційний номер відносно з реєстрації призначеного органу)

Виконав: *оцінку відповідності за процедурою експертизи типу (модуль В) Технічного регламенту радіобладнання та видав сертифікат експертизи типу: МС.А.Т.Р.109.Р.0319-18 від 02.09.2018 р.*

8. У відповідних вивадах опис компонентів та аксесуарів, у тому числі програмного забезпечення, завдяки якому радіобладнання функціонує за призначенням і на яке поширюється дія декларації про відповідність.
9. Додаткова інформація: *Пристрій автомобільний мультимедійний (Car Audio) т.м. DENSO TEN моделі FT0056A з обладнанням радіодоступу (IEEE 802.11 b/g/n, інтерфейсом передачі даних Bluetooth), AM/FM та GPS-приймачем, що еквівалентна «ДЕНСО ТЕН Лімітід» (2-28, Гішо-дори 1-хром, Хіоко-ку, м. Кобе, Японія)/«DENSO TEN Limited» (2-28, Gasho-dori 1-chome, Hiyoko-ku, Kobe City, 652-8510, Japan) на підприємстві: «DENSO TEN ELECTRONICS (Ukraine) Limited» No. 19, Xinhua Road, XinWu District 21428, Wuxi, Jiangsu China/Kumari; Прайвот Трен Лімітед» (2-28, Gasho-dori 1-chome, Hiyoko-ku, Kobe City, Hyogo Prefecture 652-8510, Japan/Японія).*

Підписано від імені та за дорученням виробника: *уповноваженою Сторінкою Призначено виробничо-комерційною фірмою «ІСТ» (02225, Україна, м. Київ, просп. Малинського, 19, СТРИНОУ 16499760).*

**М. Київ, Україна** 02.09.2018 03 вересня 2018 р.

(назва та код країни)

**Генеральний директор** *[Підпис]* **І.Ю. Шклярський**  
(підпис та прізвище)



## EC Declaration of Conformity



1. The undersigned, Mr. Ryoichi Hiraki, representing the manufacturers, herewith declares that the machinery described below fulfills all the relevant provisions of:
- The EC-directive 2006/42/EC on machinery

2. Description of the machinery

a) Generic denomination:	Pantograph jack		
b) Function:	lifting motor vehicle		
c) Model	d) Type		
SNB	Honda Type-A		
SJD	Honda Type-B		
S2A	Honda Type-C		
SAH	Honda Type-D		
TP6	Honda Type-G		
T5A	Honda Type-I		
T2V	Honda Type-J		
TNY	Honda Type-K		

3. Manufacturer (1) : Honda Type-A/B/C/G/L/K  
RIKENKAKI CO., LTD.  
5-6-12 Chiyoda Sakado-shi,  
Saitama 350-0214  
JAPAN

4. Manufacturer (2) : Honda Type-D/J  
CHANGZHOU RIKENSEKO MACHINERY CO., LTD.  
No. 5 Xinlin Road, Zhongzhou Changzhou,  
Jiangsu CHINA

5. Legal person authorised to compile the technical file :  
Honda Motor Europe Ltd Belgian Branch  
p/a Honda Motor Europe Ltd – Aalst Office  
Wijngaardveld 1 (Noord Y)  
B-6300 Aalst (Belgium)

6. References to harmonized standards	7. Other standards or specifications
EN1494:2000+A1:2008	-

8. Done at: Saitama, Japan  
9. Date: 1 December, 2009

*Ryoichi Hiraki*

Ryoichi Hiraki  
President of RIKENKAKI CO., LTD.  
President of CHANGZHOU RIKENSEKO  
MACHINERY CO., LTD.

Note: This declaration becomes invalid, if technical or operational modifications are introduced without the manufacturers consent.

### Deutsch (German)

EG-Konformitätserklärung

1. Der Unterzeichner, Herr Ryoichi Hiraki, Vertreter der Hersteller, erklärt hiermit, das die unten beschriebenen Maschinen den relevanten Bestimmungen von folgender Richtlinie entsprechen:

•EG-Richtlinie 2006/42/EC für Maschinen  
•Beschreibung der Maschine

a) Allgemeine Bezeichnung :  
Scherenwagenheber

b) Funktion : Anhebung des Kraftfahrzeugs

c) Modell d) Typ

3. Hersteller (1)

4. Hersteller (2)

5. Juristische Person, die bevollmächtigt ist, die technische Datei zu erstellen

6. Bezug auf Standardübereinstimmungen

7. Andere Standards oder Spezifikationen

8. Ausgestellt in

9. Datum

### Français (French)

Déclaration de conformité CE

1. Le soussigné, M. Ryoichi Hiraki, représentant les fabricants, déclare par la présente que les machines décrites ci-dessous satisfont toutes les dispositions pertinentes de:

•La Directive CE 2006/42/EC concernant les machines

2. Description des machines  
a) Dénomination générique :

Cruc pantographe

b) Fonction : levage de véhicule à moteur

c) Modèle d) Type

3. Fabricant (1)

4. Fabricant (2)

5. Personne morale habilitée à compiler le fichier technique

6. Références aux normes harmonisées

7. Autres normes ou spécifications

8. Fait à

9. Date

### Nederland (Dutch)

EF-conformiteitsverklaring

1. De ondergetekende, dhr. Ryoichi Hiraki, die de fabrikanten vertegenwoordigt, verklaart hierbij dat de hieronder beschreven machine voldoet aan alle relevante voorzieningen van:

•De EG-richtlijn 2006/42/EG voor machines  
2. Beschrijving van de machine

a) Generieke benaming : Pantograafkrik

b) Functie : Motorvoertuig opheffen

c) Model d) Type

3. Fabrikant (1)

4. Fabrikant (2)

5. Rechtspersoon geautoriseerd voor de samenstelling van het technische dossier

6. Referentie geharmoniseerde normen

7. Andere normen of specificaties

8. Plaats

9. Datum

### Dansk (Danish)

EF-overensstemmelseserklæring

1. Undertegnede, hr. Ryoichi Hiraki, som repræsenterer producenterne, erklærer hermed, at de herunder beskrevne maskiner overholder alle de relevante bestemmelser i:

•Maskindirektivet, EU-direktiv 2006/42/EF  
2. Beskrivelse af maskinerne

a) Generisk betegnelse : Saksedonkraft

b) Funktion : Til at løfte motorkøretøj

c) Model d) Type

3. Producent (1)

4. Producent (2)

5. Juridisk person med bemyndigelse til at udarbejde den tekniske fil

6. Henvvisninger til harmoniserede standarder

7. Andre standarder eller specifikationer

8. Sted

9. Dato

<p><b>Italiano (Italian)</b> Dichiarazione CE di Conformità 1. Il sottoscritto, Sig. Ryoichi Hiraki, rappresentante delle fabbriche, dichiara che il veicolo sotto riportato è conforme alle disposizioni pertinenti alla: *Direttiva 2006/42/CE relative agli autoveicoli 2. Descrizione della vettura a) Denominazione generica : Martinetto a pantografo b) Funzione : sollevamento veicolo a motore c) Modello d) Tipo 3. Fabbrica (1) 4. Fabbrica (2) 5. Legale autorizzato a costituire il fascicolo tecnico 6. Riferimento norme standard 7. Altre norme e specifiche 8. Eseguito a 9. Data</p>	<p><b>Ελληνικά (Greek)</b> Δήλωση Συμμόρφωσης ΕΚ 1. Ο υπογεγραμμένος, κ. Ryoichi Hiraki, ως εκπρόσωπος των κατασκευαστών, δηλώνει δια του παρόντος ότι το μηχανήμα που περιγράφεται παρακάτω πληροί όλες τις σχετικές διατάξεις της: *Κοινοτικής Οδηγίας 2006/42/ΕΚ σχετικά με μηχανήματα 2. Περιγραφή του μηχανήματος α) Συνήθης ονομασία : Γρύλος αυτοκινήτου β) Λειτουργία : Ανύψωση μηχανοκίνητων οχημάτων γ) Μοντέλο δ) Τύπος 3. Κατασκευαστής (1) 4. Κατασκευαστής (2) 5. Νομικό πρόσωπο εξουσιοδοτημένο για τη σύνταξη του τεχνικού φακέλου 6. Αναφορές στα εναρμονισμένα πρότυπα 7. Άλλα πρότυπα ή προδιαγραφές 8. Συντάχθηκε στη 9. Ημερομηνία</p>	<p><b>Suomi / Suomen kieli (Finnish)</b> EY Vaatimustenmukaisuusvakuutus 1. Allekirjoittanut, Mr. Ryoichi Hiraki, valmistajan edustaja, vakuuttaa täten, että alla kuvattu laite täyttää kaikki seuraavissa säännöksissä annetut asianmukaiset velvoitteet: *Koneita koskeva EY-direktiivi 2006/42/EC 2. Laitteen kuvaus a) Yleisnimitys : Saksinosturi b) Käyttötarkoitus : moottoriajoneuvon nostaminen c) Malli d) Tyyppi 3. Valmistaja (1) 4. Valmistaja (2) 5. Teknisen tiedoston kokoomiseen valtuutettu oikeushenkilö 6. Yhdenmukaistettujen standardien viitetiedot 7. Muut standardit tai tiedot 8. Paikka 9. Päiväys</p>	<p><b>Čeština (Czech)</b> ES - Prohlášení o shodě 1. Niže podepsaný Ryoichi Hiraki jako zástupce výrobce, tímto prohlašuje, že uvedené strojní zařízení splňuje příslušné požadavky Směrnice evropské komise 2006/42/EC pro strojní zařízení. 2. Popis strojního zařízení a) Obecný název : nůžkový zvedák b) Funkce : zvedání motorových vozidel c) Model d) Typ 3. Výrobce (1) 4. Výrobce (2) 5. Právnícká osoba oprávněná k předložení technické dokumentace 6. Odkazy na harmonizované normy 7. Jiné normy nebo specifikace 8. Místo 9. Datum</p>
<p><b>Português (Portuguese)</b> Declaração de Conformidade CE 1. O abaixo-assinado, Ryoichi Hiraki, representando os fabricantes através desta, declara que a maquinaria descrita abaixo cumpre todas as disposições referentes à: *Directiva 2006/42/CE, sobre máquinas. 2. Descrição da maquinaria a) Denominação genérica : Macaco de tesoura b) Função : Elevação de veículo motor c) Modelo d) Tipo 3. Fabricante (1) 4. Fabricante (2) 5. Pessoa jurídica autorizada a compilar o processo técnico 6. Referências às normas harmonizadas 7. Outras normas ou especificações 8. Elaborado em 9. Data</p>	<p><b>Svenska (Swedish)</b> EG-försäkran om överensstämmelse 1. Undertecknad representant för tillverkaren, Mr. Ryoichi Hiraki, försäkras härmed att den nedan beskrivna maskinutrustningen uppfyller alla tillämpliga bestämmelser i: *EU:s maskindirektiv 2006/42/EG 2. Beskrivning av maskinutrustningen a) Generisk benämning : Saxdomkraft b) Funktion : Lyft av motorfordon c) Modell d) Typ 3. Tillverkare (1) 4. Tillverkare (2) 5. Juridisk person behörig att sammanställa den tekniska dokumentationen 6. Hänvisningar till harmoniserade normer 7. Övriga normer eller specifikationer 8. Utfärdad i 9. Datum</p>	<p><b>Polski (Polish)</b> Deklaracja zgodności WE 1. Niżej podpisany, Pan Ryoichi Hiraki, reprezentujący producentów, niniejszym oświadcza, że opisane poniżej urządzenie jest zgodne z wszystkimi stosownymi postanowieniami: *Dyrektywy maszynowej Wspólnoty Europejskiej 2006/42/WE 2. Opis urządzenia a) Nazwa ogólna : podnośnik nożycowy b) Przeznaczenie : podnoszenie pojazdów silnikowych c) Model d) Typ 3. Producent (1) 4. Producent (2) 5. Osoba prawna upoważniona do kompilacji dokumentacji technicznej 6. Odniesienie do zharmonizowanych norm 7. Inne normy lub specyfikacje 8. Sporządzono w 9. Data</p>	<p><b>Slovenčina (Slovak)</b> ES vyhlásenie o zhode 1. Podpísaný Ryoichi Hiraki, zástupca výrobcu, týmto vyhlasuje, že nižšie opísané strojové zariadenie spĺňa všetky príslušné ustanovenia tejto smernice: *Smernica 2006/42/ES o strojových zariadeniach 2. Opis strojového zariadenia a) Generické určenie : pantografický zdvihač b) Funkcia : zdvíhanie motorových vozidiel c) Model d) Typ 3. Výrobca (1) 4. Výrobca (2) 5. Autorizovaný zástupca schopný predložiť technickú dokumentáciu 6. Odkazy na harmonizované normy 7. Iné normy alebo požiadavky 8. Miesto 9. Dátum</p>

<p><b>Magyar (Hungarian)</b> EK megfeleléségi nyilatkozat</p> <p>1. Alulírott, Mr. Ryoichi Hiraki, a gyártók képviseletében ezennel kijelentem, hogy az alább megnevezett gép teljesíti: •a gépekre vonatkozó 2006/42/EK irányelv összes vonatkozó előírását.</p> <p>2. A gép leírása a) Általános megnevezés : ollós emelő b) Rendeltetés : gépkocsiemelő c) Modell d) Típus</p> <p>3. Gyártó (1) 4. Gyártó (2)</p> <p>5. A műszaki dokumentáció összeállítására meghatalmazott jogi személy 6. Harmonizált szabványhivatkozások 7. Egyéb szabványok vagy műszaki jellemzők 8. Kiállítás helye 9. Kiállítás dátuma</p>	<p><b>Eesti (Estonian)</b> EÜ vastavusdeklaratsioon</p> <p>1. Tootjate esindaja hr. Ryoichi Hiraki kinnitab käesolevaga, et allpool kirjeldatud seadmed vastavad järgmise õigusakti kõigile asjakohastele sätetele: •EÜ masinadirektiiv 2006/42/EÜ</p> <p>2. Seadmete kirjeldus a) Üldnimetus : kaartungraud b) Funktsioon : mootorsõiduki tõstmine c) Mudel d) Tüüp</p> <p>3. Tootja (1) 4. Tootja (2)</p> <p>5. Juridiline isik, kes on volitatud koostama tehnilist toimet 6. Viited harmoneeritud standarditele 7. Muud standardid ja spetsifikatsioonid 8. Koht 9. Kuupäev</p>
<p><b>Latviešu (Latvian)</b> EK paziņojums par atbilstību</p> <p>1. Zemāk parakstījis Ryoichi Hiraki, kas parakstāv ražotājus, ar šo paziņo, ka zemāk aprakstītā mašīna atbilst piemērojamām šīs direktīvas prasībām: •EK Mašīnu direktīva 2006/42/EK</p> <p>2. Mašīnas apraksts a) Vispārīgs apzīmējums : Vītnes domkrats b) Funkcija : Spēkratu ceļšana c) Modelis d) Tips</p> <p>3. Ražotājs (1) 4. Ražotājs (2)</p> <p>5. Juridiskā persona, kas pilnvarota apkopot tehnisko failu 6. Atsaucies uz harmonizētajiem standartiem 7. Citi standarti vai specifikācijas 8. Vieta 9. Laiks</p>	<p><b>Slovensčina (Slovenian)</b> Izjava o skladnosti ES</p> <p>1. Podpisani g. Ryoichi Hiraki, ki zastopa proizvajalce, s tem izjavlja, da naprava, ki je opisana spodaj, izpolnjuje vse relevantne določbe: •Direktive o napravah 2006/42/ES</p> <p>2. Opis naprave a) Generično ime : Pantografski dvigalnik b) Funkcija : dvigovanje motornega vozila c) Model d) Tip</p> <p>3. Proizvajalec (1) 4. Proizvajalec (2)</p> <p>5. Pravna oseba, ki je upravičena do sestave tehničnega dokumenta 6. Reference glede harmoniziranih standardov 7. Drugi standardi ali specifikacije 8. Ustvarjeno v/na 9. Datum</p>

<p><b>Български (Bulgarian)</b> ЕС декларация за съответствие</p> <p>1. Дополудписаният г-н Риоки Хираки, представяващ производителите, декларирам с настоящата, че машината описана по-долу напълно изпълнява всички съответни разпоредби на: •Европейската директивата 2006/42/EC</p> <p>2. Описание на машината a) Генерично наименование : Пантографен крик b) Функция : повдигане на моторни превозни средства c) Модел d) Тип</p> <p>3. Производител (1) 4. Производител (2)</p> <p>5. Юридическо лице упълномощено да състави техническия файл 6. Препратки към хармонизирани стандарти 7. Други стандарти или спецификации 8. Изготвено в 9. Дата</p>	<p><b>Român (Romanian)</b> Declarație de conformitate CE</p> <p>1. Subsemnatul Ryoichi Hiraki, reprezentant al producătorilor, declar prin prezenta că utilajul descris mai jos prezintă toate prevederile relevante ale: •Directivii CE 2006/42/CE referitoare la mașini</p> <p>2. Descrierea utilajului a) Denumire generică : Cric tip pantograf b) Funcție : ridicarea vehiculelor cu motor c) Model d) Tip</p> <p>3. Producător (1) 4. Producător (2)</p> <p>5. Persoana juridică autorizată să redacteze fișierul tehnic 6. Trimiteri la standardele armonizate 7. Alte standarde sau specificații 8. Întocmită în 9. Data</p>
<p><b>Türk (Turkish)</b> AT Uygunluk Beyanı</p> <p>1. Aşağıda imzası bulunan Sn. Ryoichi Hiraki, imalâtçılar temsilien, tarif edilien makinelerin aşağıda adı geçen yönetmeliğın ilgili hükümlerine uyğun olduđunu beyan eder. •AT makine direktifi 2006/42/EC</p> <p>2. Makinelerin tanımı a) Jenerik adı : Pantograf krikö b) İşlevi : motorlu taşıtları kaldırma c) Model d) Tür</p> <p>3. İmalâtçı (1) 4. İmalâtçı (2)</p> <p>5. Teknik dosyayı düzenleme yetkilii tüzel kiři 6. Uyulaştırılmıř standartlara atıflar 7. Diđer standartlar ya da řartnameler 8. Düzenlendiđi yer 9. Tarih</p>	<p><b>Íslenska (Icelandic)</b> EB-samræmisýfrýsing</p> <p>1. Undirritaður, herra Ryoichi Hiraki, fulltrúi framleiðanda, lýsir yfir að vélbúnaðinum, sem lýst er hér að neðan, uppfyllir öll viðeigandi ákvæði: •EB-tilskipunarinnar 2006/42/EC um vélbúnað</p> <p>2. Lýsing á vélbúnaðinum a) Almenn heiti : Tviarma tækjark b) Hlutverk : að lyfta vélkúnum ökutækjum c) Gerð d) Tegund</p> <p>3. Framleiðandi (1) 4. Framleiðandi (2)</p> <p>5. Lögaðili sem hefur heimild að taka saman tækniskjal 6. Tilvisanir í samhæfða staðla 7. Aðrir staðlar eða tæknilysingar 8. Staður 9. Dagsetning</p>



<p><b>Español (Spanish)</b> Declaración de Conformidad CE 1. El abajo firmante, Sr. Ryoichi Hiraki, en representación de los fabricantes, por la presente declara que la maquinaria descrita a continuación cumple con las disposiciones aplicables de: •La directiva 2006/42/CE relativa a maquinarias 2. Descripción de la maquinaria a) Denominación genérica : Gato pantográfico b) Función : Elevación de vehículo automotor c) Modelo d) Tipo 3. Fabricante (1) 4. Fabricante (2) 5. Persona jurídica autorizada para recopilar el archivo técnico 6. Referencias de normas armonizadas 7. Otras normas o especificaciones 8. Elaborada en 9. Fecha</p>	<p><b>Norsk (Norwegian)</b> EF-samsvarserklæring 1. Undertegnede, Ryoichi Hiraki, som representerer produsentene, erklærer herved at maskinen beskrevet nedenfor oppfyller alle relevante bestemmelser i: •EU-maskindirektiv 2006/42/EU 2. Beskrivelse av maskineriet a) Generisk betegnelse : Pantografjekk (biljekk) b) Funksjon : løfting av motorkjøretøyer c) Modell d) Type 3. Produsent (1) 4. Produsent (2) 5. Juridisk person med fullmakt til å utarbeide den tekniske dokumentasjonen 6. Henvisninger til harmoniserte standarder 7. Andre standarder eller spesifikasjoner 8. Utarbeidet i 9. Dato</p>
<p><b>Lietuvių kalba (Lithuanian)</b> EB atitikties deklaracija 1. Toliau pasirašęs gamintojų atstovas Ryoichi Hiraki deklaruoja, kad toliau aprašytoji įranga atitinka visas atitinkamas nuostatas, išdėstytas: •EB Direktyvoje 2006/42/EB dėl mašinų 2. Įrangos aprašymas a) Bendras pavadinimas : pantografo kėliklis b) Funkcija : motorinės transporto priemonės kėlimas c) Modelis d) Tipas 3. Gamintojas (1) 4. Gamintojas (2) 5. Juridinis asmuo, įgaliotas sudaryti techninę bylą 6. Nuoroda į lygiavertčius standartus 7. Kiti standartai arba specifikacijos 8. Atlikta 9. Data</p>	<p><b>Hrvatski (Croatian)</b> Izjava o sukladnosti EK 1. Ja, dolje potpisani Ryoichi Hiraki, predstavnik proizvođača, ovime izjavljujem da su strojevi opisani u nastavku sukladni s bitnim odredbama: •Direktive 2006/42/EZ Europskog parlamenta i vijeća o strojevima 2. Opis stroja a) Generički naziv : pantografska dizalica b) Funkcija : podizanje motornog vozila c) Model d) Tip 3. Proizvođač (1) 4. Proizvođač (2) 5. Pravna osoba ovlaštena za sastavljanje tehničke dokumentacije 6. Upućivanje na usklađene norme 7. Ostale norme ili specifikacije 8. Mjesto 9. Datum</p>

## Tal

7-trins manuel gearskiftetilstand ..... 425

## A

ABS (antiblokeringsystem) ..... 483

Indikator ..... 100

Additiver, motorolie ..... 536, 540

Advarsels- og

informationsmeddelelser ..... 116

Advarselsindikator tændt/blinker ..... 632

Advarselsmærkater ..... 89

Afbryderknap til automatisk

tomgangsstop ..... 433, 438

Afrimning af forrude og sideruder ..... 233

Afspilning af *Bluetooth*®-lyd ..... 277, 315

Afviserblink ..... 187

Indikatorer (instrumentpanel) ..... 108

Airbags ..... 53

Airbags foran (SRS) ..... 55

Efter en kollision ..... 56

Event Data Recorder ..... 1

Gardinairbags ..... 62

Indikator ..... 63, 100

Indikator for forreste airbag i passagerside

deaktiveret ..... 64

Sensorer ..... 53

Sideairbags ..... 60

Vedligeholdelse af airbags ..... 65

Airconditionssystem (klimaanlæg) ..... 230

Afrimning af forrude og sideruder ..... 233

Brug af automatisk klimaanlæg ..... 230

Recirkulations-/friskluftstilstand ..... 232

Sensorer ..... 239

Støv- og pollenfilter ..... 583

Synkroniseringstilstand ..... 238

Ændring af tilstand ..... 230, 231

Aktivt City Brake bremsesystem ..... 485

Indikator ..... 114, 115

Aktuelt brændstofforbrug ..... 140

AM/FM-radio ..... 256, 299

Anbefalet brændstof ..... 499, 500, 654, 657, 660

Antiblokeringsystem (ABS) ..... 483

Apparater, der udsender radiobølger ..... 664

Apps, indbyggede ..... 319

Armlæn ..... 216

Audio-/informationsskærm ..... 250, 281

Automatisk belysning ..... 189

Automatisk bremseholdesystem ..... 480

Indikator ..... 95, 480

Automatisk fjernlys (fjernlysautomatik) ..... 192

Automatisk tomgangsstop ..... 432, 437

Indikator ..... 106, 107

AUX-indgang ..... 245

## B

Bagage (lastgrænse) ..... 405

Bagagerum

Hattehylde ..... 228

Bagagerumsafdækning ..... 227

Bagklap ..... 169

Hvis bagklappen ikke kan åbnes ..... 650

Bagsæder (nedklapning) ..... 210

Bakkamera med multivisning ..... 497

Bakspejl ..... 203

Barnestol ..... 66, 72

Batteri ..... 575

Indikator for ladesystem ..... 96, 632

Starthjælp ..... 625

Vedligeholdelse (kontrol af batteriet) ..... 575

Vedligeholdelse (udskiftning) ..... 577

Belysning ..... 557

Belysningsregulering

Knap ..... 199

Benzin ..... 26, 499

Aktuelt brændstofforbrug ..... 140

Indikator for lav brændstofstand ..... 99

Måler ..... 140

Oplysninger ..... 499

Påfyldning af brændstof ..... 499

Økonomi ..... 504

*Bluetooth*®-lyd ..... 277, 315

Bremsesystem ..... 477

ABS-system ..... 483

Automatisk bremseholdesystem ..... 480

Bremseassistent ..... 484

Bremseassistent, aktivering ..... 436

Fodbremse ..... 479

Indikator ..... 92, 93, 633

Parkeringsbremse ..... 477

Væske ..... 552

Brændstof ..... 499

Aktuelt brændstofforbrug ..... 140

Anbefalet ..... 499, 500

Indikator for lav brændstofstand ..... 99

Måler ..... 140

Påfyldning af brændstof ..... 499, 652

Rækkevidde .....	139
Økonomi.....	504
<b>Brændstofdæksel</b> .....	26, 501
<b>Brændstofklap</b> .....	26, 27, 501, 502
<b>Brændstoføkonomi</b> .....	504
<b>Bugsering af bilen</b>	
Nødsituation .....	647
<b>Børnesikkerhed</b> .....	66
Børnesikringslåse.....	168
<b>Børnesikringsystem</b>	
Bagudvendt barnestol .....	69
Barnestol til små børn.....	71
Barnestol til spædbørn .....	69
Brug af strop .....	84
Montering af en barnestol med en trepunktssæle .....	81
Selepuder.....	86
Større børn.....	85
Valg af barnestol.....	72

## C

<b>Cd-afspiller</b> .....	268, 306
---------------------------	----------

## D

<b>DAB</b> .....	264, 303
<b>Diesel</b> .....	27, 500
<b>Dieselpartikelfilter (DPF)</b> .....	555
<b>Display, knap til</b> .....	247
<b>Displayindstilling</b> .....	255, 297
<b>Dobbeltlås</b> .....	174
<b>Donkraft (hjulnøgle)</b> .....	608, 609, 616

## Dæk

Kontrol og vedligeholdelse .....	569
Luftryk .....	569, 655, 658, 661
Midlertidig reparations sæt.....	569
Reservehjul.....	611, 655, 658, 661
Rotation .....	572
Slidindikatormærker .....	570
Snekæder.....	573
Vinter.....	573

## Dæktrykadvarelsystem .....

Indikator .....	105, 636
Kalibrering.....	474

## Dæmpning

Forlygter.....	188
----------------	-----

## Dødt batteri .....

<b>Døre</b> .....	156
-------------------	-----

Indikator for åben dør og bagklap .....	40, 103
Låsning/oplåsning af døre indefra.....	166
Låsning/oplåsning af døre udefra .....	160
Nøgler .....	156
System til forebyggelse af at blive låst ude ...	165

## E

<b>Eco Assist-system</b> .....	11
<b>ECON knap</b> .....	431
<b>ECON-tilstand</b> .....	431
<b>Elbagrude/elopvarmede sidespejle, ikon for...</b>	198
<b>Elektrisk servostyring (EPS)</b>	
Indikator.....	104, 634
<b>Elektronisk parkeringsbremse</b>	

Indikator.....	94
----------------	----

## Elektronisk parkeringsbremsesystem

Indikator.....	94, 635
<b>Elruder</b> .....	175
<b>ENGINE START/STOP knap</b> .....	183
<b>EPS (elektrisk servostyring)</b> .....	104, 634

## F

### Fartbegrænser, intelligent .....

.....	449
-------	-----

### Fartbegrænser, justerbar .....

.....	445
-------	-----

### Fartpilot .....

.....	442
-------	-----

### Fejlfinding .....

Advarselsindikatorer.....	92, 632
Bagdøren kan ikke åbnes.....	31
Bremsepedalen vibrerer.....	31
Der høres en summer, når døren åbnes.....	31
Gearvælgeren fungerer ikke.....	628
Motoren vil ikke starte .....	621
Nødtransport .....	647
Overophedning.....	629
Punktering/fladt dæk .....	596, 611
Sprunget sikring .....	638
Støj ved opbremsning .....	32

### Fejlindikator .....

.....	96, 633
-------	---------

### Filter

Støv og pollen .....	583
----------------------	-----

### Fjernbetjening.....

.....	162
-------	-----

### Fjernbetjening af lydanlægget .....

.....	247
-------	-----

### FM/AM-radio .....

.....	256, 299
-------	----------

### Fodbremse .....

.....	479
-------	-----

### Forlygter .....

Automatisk betjening.....	188
.....	189

Automatisk fjernlys (jernlysautomatik).....	192
Betjening .....	188
Dæmpning .....	188
Lyskegle.....	557
<b>Forløbet tid</b> .....	139
<b>Forrude</b>	
Afrimning/afdugning .....	233
Rengøring.....	585, 588
Sprinklervæske .....	553
Vinduesviskere og sprinklere .....	195
Viskerblade .....	565
<b>Forsæder</b> .....	206
Indstilling .....	206
<b>Funktioner</b> .....	241
<b>Funktioner, der kan tilpasses</b> .....	144, 335, 345

## G

<b>Gardinairbags</b> .....	62
<b>Gearkasse</b> .....	421, 423, 428
7-trins manuel gearskiftetilstand .....	425
Indikator for gearvælgerposition ...	96, 422, 424
Manuel.....	428
Olie .....	551
Trinløst variabel transmission .....	421, 423
<b>Gearskift</b>	
Manuel gearkasse.....	428
Trinløst variabel transmission .....	421, 423
<b>Gearvælger</b> .....	24, 421, 423, 428
Betjening .....	24, 422, 424, 428, 628
Fungerer ikke.....	628
<b>Gearvælgerpositioner</b>	

Manuel gearkasse .....	428
Trinløst variabel transmission.....	421, 423
<b>Gennemsnitligt brændstofforbrug</b> .....	139
<b>Gennemsnitshastighed</b> .....	140
<b>Glas (vedligeholdelse)</b> .....	585, 588
<b>Gravide</b> .....	50

## H

<b>Halogenpærer</b> .....	559
<b>Handskerum</b> .....	220
<b>HDMI™</b> .....	317
<b>HFT (håndfri telefon)</b> .....	382
<b>Hill Start Assist-system</b> .....	415, 418
<b>Hjulnøgle (donkrafthåndtag)</b> .....	608, 609, 616
<b>Holdere til drikkevarer</b> .....	221
<b>Honda TRK</b> .....	596
<b>Hukommelsessystem til kørepositioner</b> .....	200
<b>Håndfrit telefonsystem (HFT)</b> .....	361, 382
Automatisk importering af telefonbog og opkaldshistorik fra mobiltelefoner .....	373, 393
Begrænsninger for manuel betjening ..	362, 384
Hurtigopkald.....	374, 394
Knapper til håndfri telefon .....	361, 382
Menuer for håndfri telefon .....	363, 385
Ringetone .....	371, 392
Statusvisning for håndfri telefon .....	362, 384
Sådan foretages et opkald .....	376, 396
Sådan modtages et opkald.....	380, 399
Telefonopsætning .....	367, 388
Valg under en samtale .....	381, 399

## I

<b>I tilfælde af punktering</b> .....	596
<b>Identifikationsnumre</b> .....	663
Køretøjsidentifikation .....	663
<b>Indikator for automatisk fjernlys</b> .....	111
<b>Indikator for bremsesystem (gul)</b> .....	93
<b>Indikator for bremsesystem (rød)</b> .....	92, 633
<b>Indikator for fjernlys</b> .....	108
<b>Indikator for forreste airbag i passagerside deaktiveret</b> .....	64
<b>Indikator for gearvælgerposition</b> .....	96, 422, 424
<b>Indikator for gløderør</b> .....	98
<b>Indikator for ladesystem</b> .....	96, 632
<b>Indikator for lav brændstofstand</b> .....	99
<b>Indikator for lavt olietryk</b> .....	94, 632
<b>Indikator for nedgearing</b> .....	97
<b>Indikator for opgearing</b> .....	97
<b>Indikator for systemmeddelelse</b> .....	104
<b>Indikator for tågebaglygte</b> .....	108
<b>Indikator for tågeforlygter</b> .....	108
<b>Indikator for VSA-system deaktiveret</b> .....	102
<b>Indikatorer</b> .....	92
ABS-system .....	100
Aviserblink og katastrofeblink .....	108
Aktivt City Brake bremsesystem (CTBA)...	114, 115
Automatisk bremsesystemfunktion .....	95, 480
Automatisk bremsesystem .....	95, 480
Automatisk fjernlys .....	111
Automatisk tomgangsstop .....	106, 107
Bremsesystem (gul) .....	93
Dør og bagklap åben .....	40, 103
ECON-tilstand .....	110, 431

Elektrisk servostyring (EPS).....	104, 634	Spejle .....	203	Kompakt reservehjul.....	611, 655, 658, 661
Elektronisk parkeringsbremse .....	94	Ur.....	154	Kontakter (omkring rattet).....	4, 5, 6, 182
Elektronisk parkeringsbremsesystem.....	94, 635	Indvendigt bakspejl.....	203	Kopholdere.....	221
Fejlindikator .....	96, 633	Instrumenter og kontakter .....	153	Krybekørsel	
Fjernlys.....	108	Instrumentpanel .....	91	(trinløst variabel transmission).....	420
Forreste airbag i passagerside		Lysstyrkeregulering.....	199	Kullite .....	88
aktivere/deaktivere.....	101	Intelligent fartbegrænser .....	449	Køler .....	546, 548, 550
Gearkassesystem .....	97	Interiøryls .....	217	Kølevæske .....	545, 547, 549
Gearvælgerposition .....	96	<b>J</b>		Overophedning.....	629
Gløderør .....	98	Jakkekroge.....	226	Påfyldning af køler.....	546, 550
Ladesystem .....	96, 632	Justerbar fartbegrænser .....	445	Påfyldning af reservetank.....	545, 548, 549
Lav brændstofstand.....	99	Justering		Køreløst variabel transmission.....	194
Lavt dæktryk/dæktrykadvarselssystem .....	105, 636	Armlæn.....	216	Køretøjsidentifikationsnumre.....	663
Lavt olietryk.....	94, 632	Temperatur .....	140	Kørsel.....	401
Nedgearing .....	97	<b>K</b>		Bremsning .....	477
Nøglefrit adgangssystem .....	110	Kickdown-funktion		Fartpilot.....	442
Opgearing.....	97	(trinløst variabel transmission).....	420	Gearskift.....	421, 423, 428
Påmindelse om sikkerhedssele.....	98	Kilometertæller .....	139	Start af motoren .....	413, 416
Sikkerhedssystemets alarm .....	110	Klimaanlæg .....	230	Trinløst variabel transmission.....	420
SRS-airbagsystem .....	100	Afrimning af forrude og sideruder .....	233	Kørsel med anhænger .....	406
Startspærrefunktion .....	109	Brug af automatisk klimaanlæg .....	230	Lastgrænse .....	406
System til advarsel om frontkollision.....	112	Recirkulations- og friskluftstilstand.....	232	Udstyr og tilbehør .....	408
Systemmeddelelse .....	104	Sensorer .....	239	Kørsel med bagage.....	403, 405
Tændte lygter.....	108	Støv- og pollenfilter .....	583	<b>L</b>	
Tågebaglygte .....	108	Synkroniseringstilstand .....	238	Lastgrænse .....	405
Tågeforlygter.....	108	Ændring af tilstand .....	230, 231	Lav oliestand .....	120, 637
Vognbaneassistent .....	113	Klokkeslæt (indstilling) .....	154	Lav signalstyrke fra den nøglefri	
VSA-system.....	102	Knap til katastrofeblink .....	4, 5	fjernbetjening .....	159
<b>Indstilling</b>		Koblingsvæske .....	552	Lavt batteriniveau.....	632
Bagsæder.....	209			Lovbestemmelser .....	664
Forsæder.....	206			Luftryk .....	569, 655, 658, 661
Nakkestøtter .....	213				
Rat.....	202				

Lydanlæg	242
Anbefalede cd'er	330
Anbefalede enheder	332
AUX-indgang	245
Fejlmeddelelser	327
Fjernbetjening	247
Genaktivering	246
Generelle oplysninger	330
HDMI™-port	244
iPod	271, 309
MP3/WMA/AAC	268, 274, 306, 312
Regulering af lyd	254, 296
Sikkerhedskode	246
Tyverisikring	246
USB-nøgler	332
USB-port	243
Lygter	188
Afviserblink	187
Automatisk	189
Indikator for automatisk fjernlys	111
Indikator for fjernlys	108
Indikator for tændte lygter	108
Interiør	217
Kørelys	194
Tågelygter	191
Udskiftning af pærer	557
Lys i bagagerum	
Pære	564
Lyskontakter	188
Lysstyrkeregulering (instrumentpanel)	199
Læselamper	218
Låsning af døre udefra	160
Låsning/oplåsning	156

Børnesikringslåse	168
Indefra	166
Med nøgle	164
Nøgler	156
Udefra	160
Låst ude, forbyggelse af at blive	165

## M

Makeup-spejle	9
Maksimalt tilladt vægt	405
Manuel gearkasse	428
Manøvreringsassistent	473
Midlertidig reparations sæt	596
Midterkonsol	220
Motor	
Kølevæske	545, 547, 549
Olie	536, 540
Start	413, 416
Starthjælp	625
Summer for tænding	182
Motorolie	536, 540
Anbefalet motorolie	536, 540
Indikator for lavt olietryk	94, 632
Kontrol	542
Påfyldning	544
Symbol for lav oliestand	637
MP3	268, 274, 306, 312
Multiinformationsdisplay	137
Målere	136

## N

Nakkestøtter	213
Nedblænding	
Bakspejl	203
Nederste befæstningspunkter	77
Nedklapning af bagsæder	210
Nulstilling af triptæller	139
Numre (identifikation)	663
Nødsituation	647
Nødstopsignal	490
Nøglefrit adgangssystem	160
Nøglenummermærke	158
Nøgler	
Bagdøren kan ikke åbnes	168
Fjernbetjening	162
Foldenøgle	157
Forebyggelse af at blive låst ude	165
Indbygget nøgle	157
Kan ikke drejes	30
Nummermærke	158
Typer og funktioner	156

## O

Olie (motor)	536, 540
Anbefalet motorolie	536, 540
Indikator for lavt olietryk	94, 632
Kontrol	542
Olieovervågningssystem	516
Påfyldning	544
Symbol for lav oliestand	120, 637
Viskositet	536, 540

Oliepind (motorolie) .....	542
Omdrejningstæller .....	136
Open source-licenser .....	334
Oplåsning af døre udefra .....	166
Overhalingsblink .....	188
Overophedning .....	629

## P

Panoramatag, knap til .....	181
Parkeringsbremse .....	477
Parkeringsensorsystem .....	493
PGM-FI symbol .....	135, 637
Punktering .....	596, 611
Pærer, specifikationer .....	654, 657, 660
<b>Påfyldning</b>	
Kølevæske .....	545, 547, 549
Motorolie .....	544
Sprinklervæske .....	553
<b>Påfyldning af brændstof</b> .....	499
Benzin .....	499, 654, 657
Brændstofmåler .....	140
Diesel .....	500, 652, 660
Indikator for lav brændstofstand .....	99

## R

Radio (AM/FM) .....	256, 299
Radio (DAB) .....	264, 303
Radio Data System (RDS) .....	257, 301
<b>Rat</b>	
Indstilling .....	202
RDS (Radio Data System) .....	257, 301

Rengøring af kabine .....	585
Reservehjul .....	611, 655, 658, 661
Retningslinjer for kørsel uden for vej .....	411
Ruder (åbning og lukning) .....	175
Rækkevidde .....	139

## S

SEL/RESET knap .....	138
Selepuder (til børn) .....	86
Seler (sikkerhed) .....	41
Servicepåmindelsessystem .....	511
Sideairbags .....	60
Sidespejl med nedadvipningsfunktion .....	204
Sidespejle .....	204
Sikker kørsel .....	35
Sikkerhedsforanstaltninger ved kørsel .....	419
Regn .....	420
Sikkerhedsmeddelelse .....	0
Sikkerhedsmærkater .....	89
Sikkerhedsseler .....	41
Advarselsindikator .....	43, 98
Automatiske selestrammere .....	45
Eftersyn .....	51
Gravide .....	50
Justering af øverste selebefæstningspunkt .....	48
Montering af en barnestol	
med en trepunktssæle .....	81
Påmindelse .....	43
Spænding .....	46
<b>Sikkerhedssystem</b> .....	171
Indikator for sikkerhedssystemets alarm .....	110
Indikator for startspærrefunktion .....	109

Sikkerhedstjek .....	40
<b>Sikringer</b> .....	638
Kontrol og udskiftning .....	646
Placering .....	638
Siri Eyes Free .....	326
<b>Skiftekontakter</b>	
(7-trins manuel gearskiftetilstand) .....	425
Slidindikatormærker (dæk) .....	570
Slidte dæk .....	569
Smøremiddelspecifikationer .....	655, 658, 661
Solskærm, knap til .....	180
Specifikationer .....	654
Speedometer .....	136
<b>Spejle</b> .....	203
Indstilling .....	203
Indvendigt bakspejl .....	203
Side .....	204
Udvendige .....	204
<b>Sprinklere</b>	
Påfyldning af sprinklervæske .....	553
Sprog (håndfri telefon) .....	362, 384
SRS-airbags (airbags) .....	55
<b>Standsnng</b> .....	491
<b>Start af motor</b>	
Starthjælp .....	625
<b>Start af motoren</b> .....	413, 416
Starter ikke .....	621
<b>START/STOP knap</b> .....	183
Starthjælpsprocedure .....	625
<b>Startspærrefunktion</b> .....	171
Indikator .....	109
<b>Strømutag til tilbehør</b> .....	224
Støv- og pollenfilter .....	583

System til advarsel om frontkollision .....	456
Indikator .....	112
System til forebyggelse af at blive låst ude.....	165
System til registrering af trafikskilte .....	464
Små ikoner til og fra .....	470
<b>Sæder</b> .....	206
Bagsæder .....	209
Forsæder .....	206
Indstilling.....	206
<b>Sædevarmere</b> .....	229

## T

<b>Temperatur</b>	
Udetemperaturvisning .....	140
<b>Temperatursensor</b> .....	140, 239
<b>Tilbehør og ændringer</b> .....	590
<b>Tilslutning af smartphone</b> .....	320
<b>Trinløst variabel transmission</b> .....	420
7-trins manuel gearskiftetilstand .....	425
Betjening af gearvælger .....	422, 424
Gearolie.....	551
Gearskift.....	421, 423
Gearvælgeren fungerer ikke .....	628
Kickdown-funktion .....	420
Krybekørsel.....	420
<b>Triptæller</b> .....	139
<b>Tændingskontakt</b> .....	182
<b>Tændrør</b> .....	654, 657
<b>Tåglygter</b> .....	191

## U

<b>Udetemperaturvisning</b> .....	140
<b>Udskiftning</b>	
Batteri.....	577, 580
Dæk .....	571
Pærer.....	557
Sikringer .....	638
Viskergummi.....	565
<b>Udskiftning af punkteret dæk</b> .....	611
<b>Udskiftning af pærer</b> .....	557
Afviserblink på siden .....	557
Bageste afviserblink .....	560
Bageste nummerpladelys .....	562
Baglygter .....	561
Baklygter .....	561
Forlygter .....	557
Højt monteret stoplygte .....	562
Lys i bagagerum.....	564
Lys til makeup-spejl.....	564
Positionslys/kørellys .....	557
Stoplygter .....	561
Stoplygter/baglygter.....	561
Tågebaglygte .....	563
Tågeforlygter .....	558
<b>Udstødningsgas (kulilte)</b> .....	88
<b>Udvendig rengøring</b> .....	587
<b>Udvendige spejle</b> .....	204
<b>Ultralydssensorer</b> .....	173
<b>Ur</b> .....	154
<b>USB-nøgler</b> .....	332
<b>USB-port</b> .....	243

## V

<b>Vedligeholdelse</b> .....	507
Batteri.....	575
Bremse/koblingsvæske .....	552
Dæk.....	569
Fjernbetjening .....	580
Gearolie .....	551
Klimaanlæg.....	582
Køler.....	546, 548, 550
Kølevæske .....	545, 547, 549
Olie.....	542
Rengøring .....	585
Sikkerhed .....	509
Sikkerhedsforanstaltninger .....	508
Udskiftning af pærer .....	557
Under motorhjelm .....	532
<b>Ventilation</b> .....	230, 232
<b>Vinduesviskere</b>	
Kontakt.....	195
<b>Vinduesviskere og sprinklere</b> .....	195
<b>Vinterdæk</b> .....	573
Snekæder .....	573
<b>Viskere og sprinklere</b>	
Kontrol og udskiftning af viskerblade .....	565
Viskositet (olie).....	536, 540, 655, 658, 661
<b>Vognbaneassistent</b> .....	460
Indikator .....	113
Knap.....	461
<b>VSA-system</b> .....	471
Afbryderknap .....	472
Indikator for VSA-system deaktiveret.....	471
Systemindikator .....	102



Vælgeknap (audio).....	249
Værktøj .....	594
<b>Væsker</b>	
Brems/kobling .....	552
Kølevæske.....	545, 547, 549
Manuel gearkasse .....	551
Sprinklervæske .....	553
Trinløst variabel transmission (CVT).....	551

## W

Watt .....	654, 657, 660
WAV .....	312
Wi-Fi-forbindelse .....	324
WMA .....	268, 274, 306, 312

## Æ

Ændringer (og tilbehør).....	590
------------------------------	-----

## Ø

Øverste selebefæstningspunkt .....	48
------------------------------------	----

## Å

### Åbning/lukning

Bagklap.....	169
Elruder .....	175
Motorhjelm.....	535
Panoramatag.....	179